

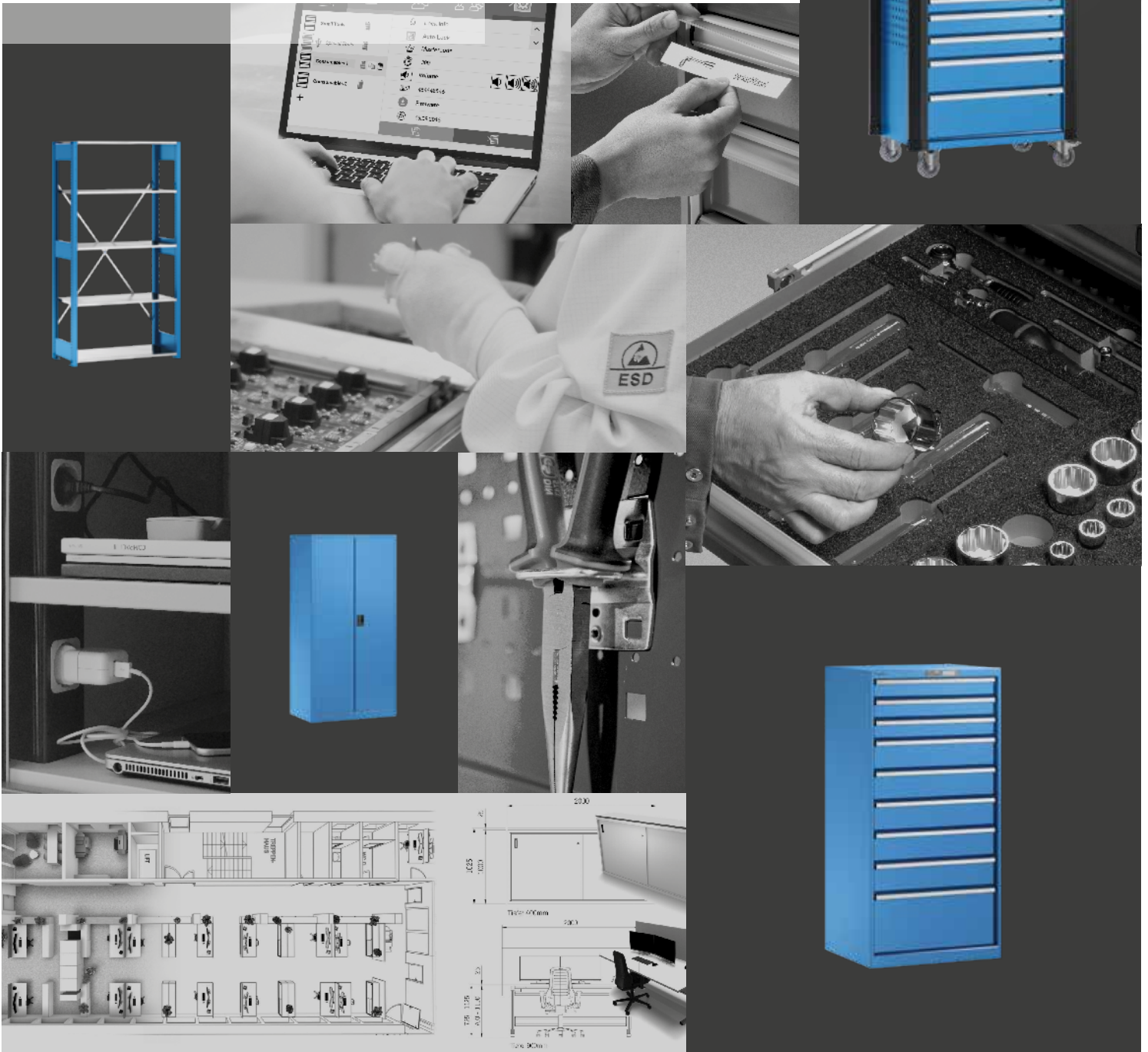

# LISTA KATALOG

LAGER- UND BETRIEBSEINRICHTUNGEN



**OTTO BITZER**  
Werkzeuge | Betriebseinrichtung

**LISTA**



# LISTA ALS PARTNER

LISTA bietet Übersicht. Mit Erfolg, Erfahrung und System. Seit über 75 Jahren ermöglichen wir unseren Kunden, aufgeräumter und effizienter zu arbeiten. Weil sie von uns mehr bekommen als ein hochwertiges Produkt, kompetente Beratung und vielfältige

Services: Das LISTA System schafft perfekt ineinandergreifende Lösungen für reibungslose Arbeitsabläufe. Und macht uns damit zu einem der führenden Partner rund um Lager- und Betriebs-einrichtungen weltweit.











## VORTEILE AUF EINEN BLICK

- + Umfassendes Sortiment**  
von A wie Auszugregal bis Z wie Zugriffskontrolle
- + Modulares System**  
alle Produkte frei kombinierbar
- + Maximale Flexibilität**  
durch freie Farbwahl, Konfigurationsmöglichkeiten und mehr
- + Massgeschneiderte Lösungen**  
für Kunden mit individuellen Anforderungen
- + Kompetente Planung**  
einschliesslich Visualisierung mit LISTA Draw
- + 10 Jahre Garantie**  
einzigartig in der Branche
- + Vielfältige Services**  
wie Schulungen, Montage, Beschriftung etc.
- + Weltweites Vertriebs- und Servicenetz**  
für eine Kundenbetreuung ohne Grenzen
- + Erstklassige Referenzen**  
von mehr als 100000 namhaften Unternehmen weltweit



# DAS LISTA PROGRAMM

	LISTA im Profil	04
	Ausstattungsmerkmale und Besonderheiten	22
	Schubladenschränke	38
	Werkstattwagen	80
	Schubladenregale	84
	NC-Lager- und Transportsysteme	100
	Arbeitsplatzsysteme und Werkbänke	106
	Schranksysteme	168
	Regalsysteme	218
	Einteilungsmaterial & Beschriftungssystem	248
	Bestellung/ Ansprechpartner/ Farben	270



# WILLKOMMEN BEI DER NR. 1

So vielseitig wie Ihre Herausforderungen an moderne Lager- und Betriebseinrichtung sind, so vielseitig sind die Branchen, denen wir passende Lösungen dafür liefern. Wetten, dass auf unserer

Kundenliste auch Ihr Business vertreten ist? Das gibt Ihnen die Sicherheit, dass wir uns auskennen und wissen, wie unterschiedlich die Anforderungen in den verschiedenen Bereichen sind.

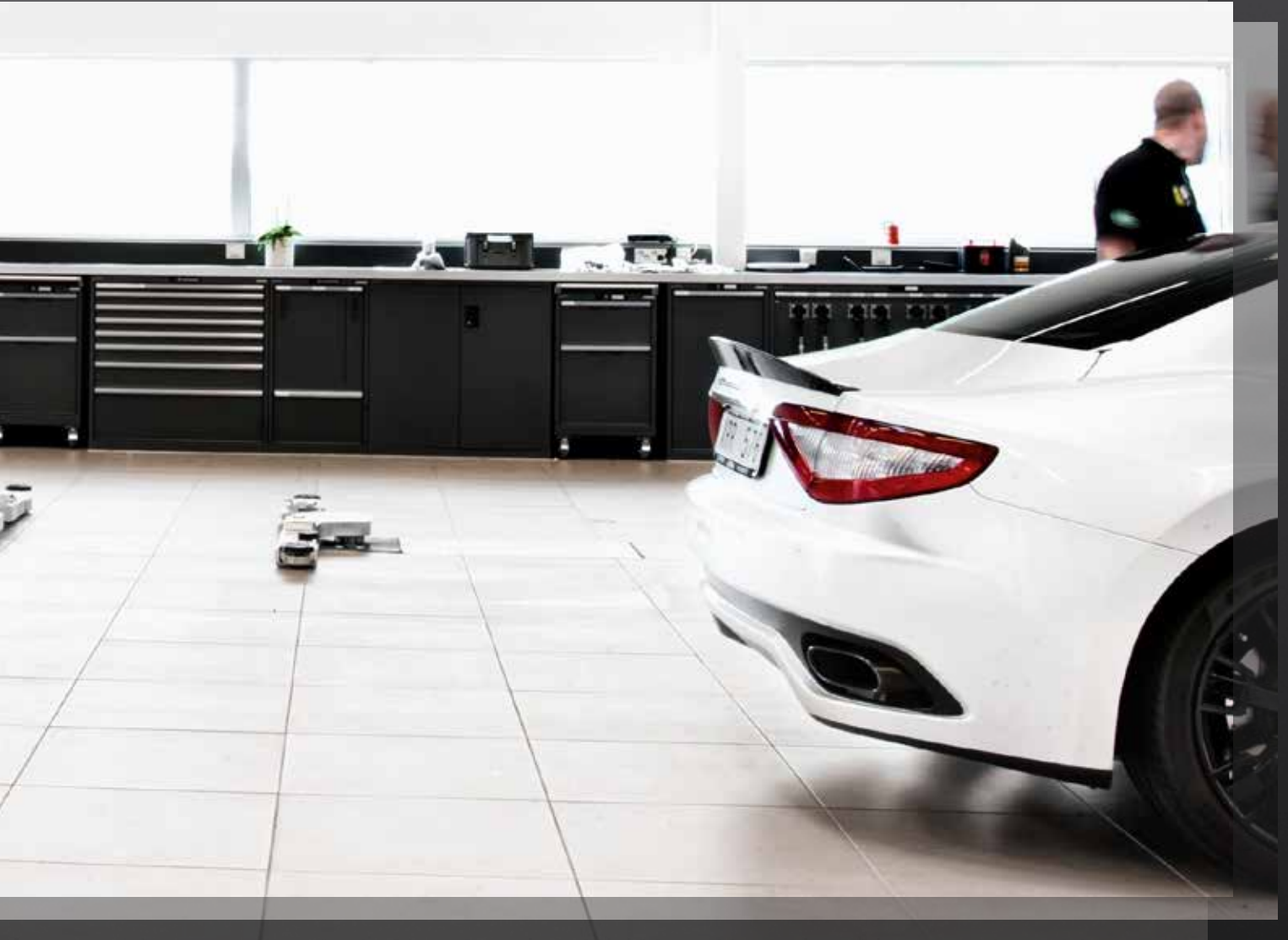

Automobil



Banken und Verwaltung



Beruf, Bildung und Freizeit



Feuerwehr und Polizei





Gesundheitswesen



Luftfahrt



Maschinenbau



Metallverarbeitung



Motorsport



Museen



Öffentlicher Verkehr



Schulen und Universitäten



Uhren, Schmuck, Münzen



Unterhalt und Reparatur



Verteidigung und Sicherheit



Werkzeughersteller



# ARBEITEN MIT SYSTEM

Der Systemgedanke ist ein Markenzeichen von LISTA. Damit Sie Ihr Unternehmen optimal einrichten können, bieten wir Ihnen ein umfassendes Sortiment für alle Funktionsbereiche. Kombinieren Sie einzelne Module frei nach Bedarf, vom Lager über Werkstatt, Produktion und Montage bis ins Büro.

Doch das LISTA System kann noch mehr als durchgängig in alle Räume passen: Unsere Produkte können Sie individuell konfigurieren, mit passenden Türen, Arbeitsplatten, variabler Inneneinteilung und Zubehör versehen. Und wenn das immer noch nicht zur optimalen Lösung führt, entwickeln unsere Ingenieure eine spezielle Sonderlösung für Sie.

Auf diese Weise verbindet das LISTA System durchgängiges Look-and-feel mit individueller Funktionalität und schafft so die Basis für effiziente Abläufe im Unternehmen. Das heisst: Mit LISTA arbeiten Sie schneller, produktiver oder einfach: besser.

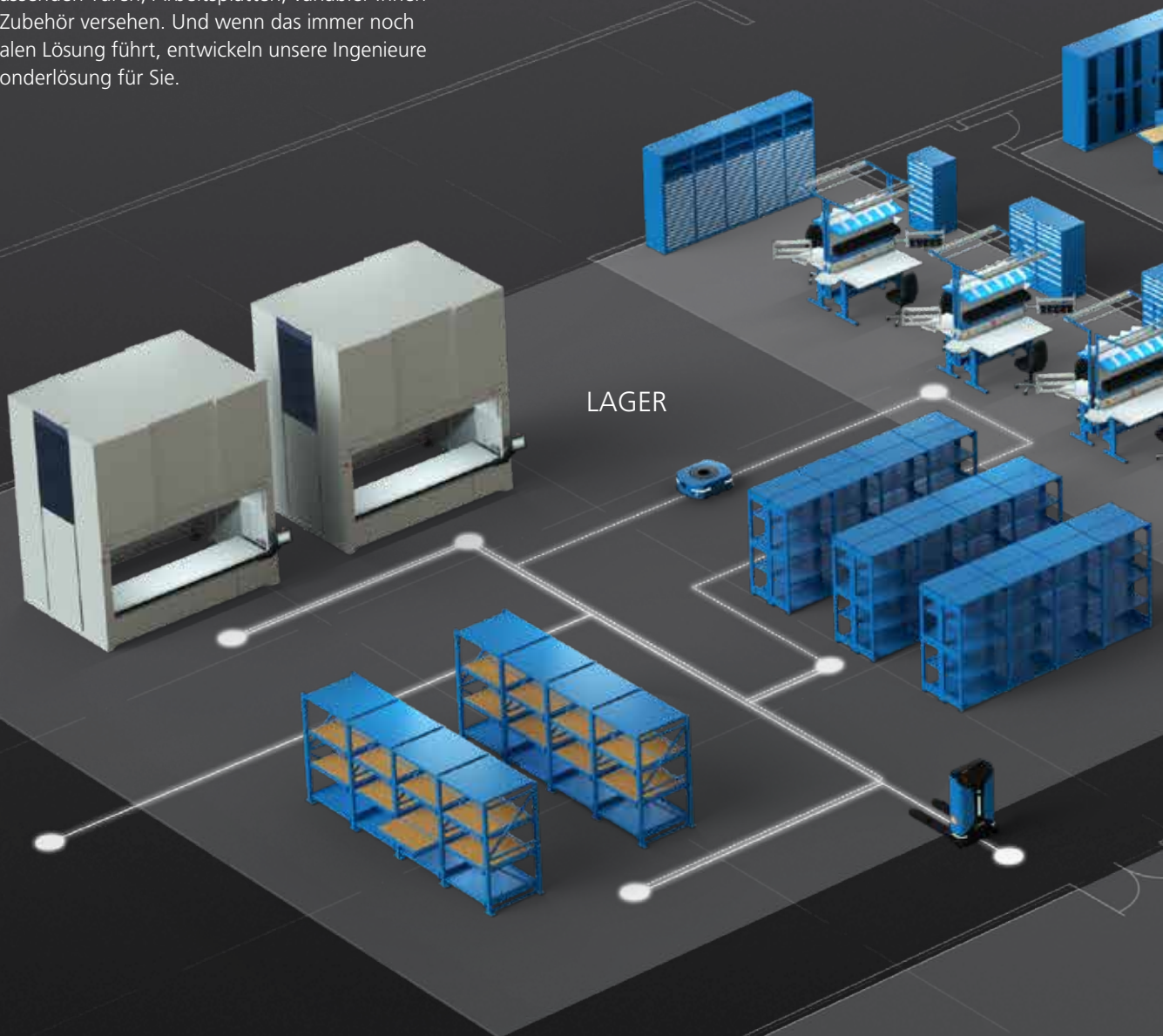

## OPTIMALER MATERIALFLUSS

Für Effizienz und Produktivität im Unternehmen ist neben einer ergonomischen Arbeitsplatzgestaltung und Lagerhaltung vor allem der schnelle und einfache Transport von Waren und Material ein entscheidendes Kriterium. Mit LISTA Lösungen sorgen Sie für einen reibungslosen Materialfluss und leisten so einen wertvollen Beitrag zur weiteren Optimierung Ihrer Intralogistik. Mehr dazu ab Seite 36.





WERKSTATT

BÜRO

MONTAGE

SOZIALRAUM

PRODUKTION

## STANDARDPRODUKTE

- für Sie vorkonfiguriert



## SYSTEMLÖSUNGEN

- individuell konfigurierte Produkte
- Einzelteile
- Zubehör

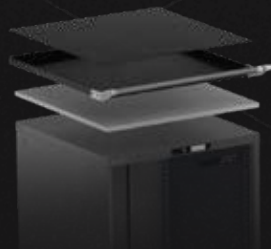

## SONDERLÖSUNGEN

- individuelles Engineering
- branchenspezifische Lösungen



# LISTA SYSTEMLÖSUNGEN IM ÜBERBLICK

Die Arbeitswelt wird variabler. Da trifft es sich, dass mit LISTA Systemlösungen Arbeitsumgebungen flexibel und bedarfsgerecht gestaltet werden können. Die einzelnen Module sind in verschiedenen

Ausführungen zu haben und bieten zahlreiche Optionen zur individuellen Konfiguration. Schliesslich möchten wir Ihnen nicht irgend etwas verkaufen, sondern immer die Lösung, die zu Ihnen passt.

## SCHUBLADENSCHRANK

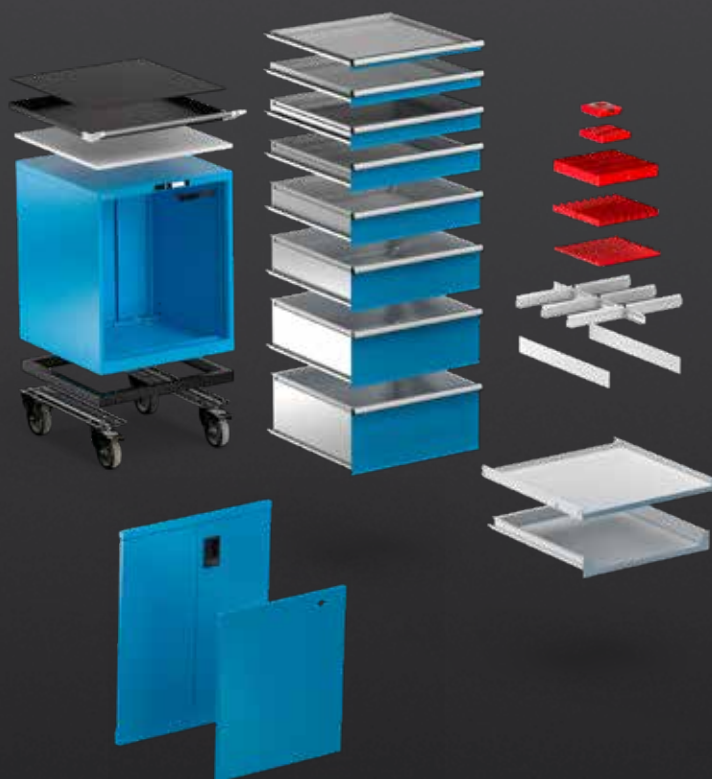

## ARBEITSPLATZ

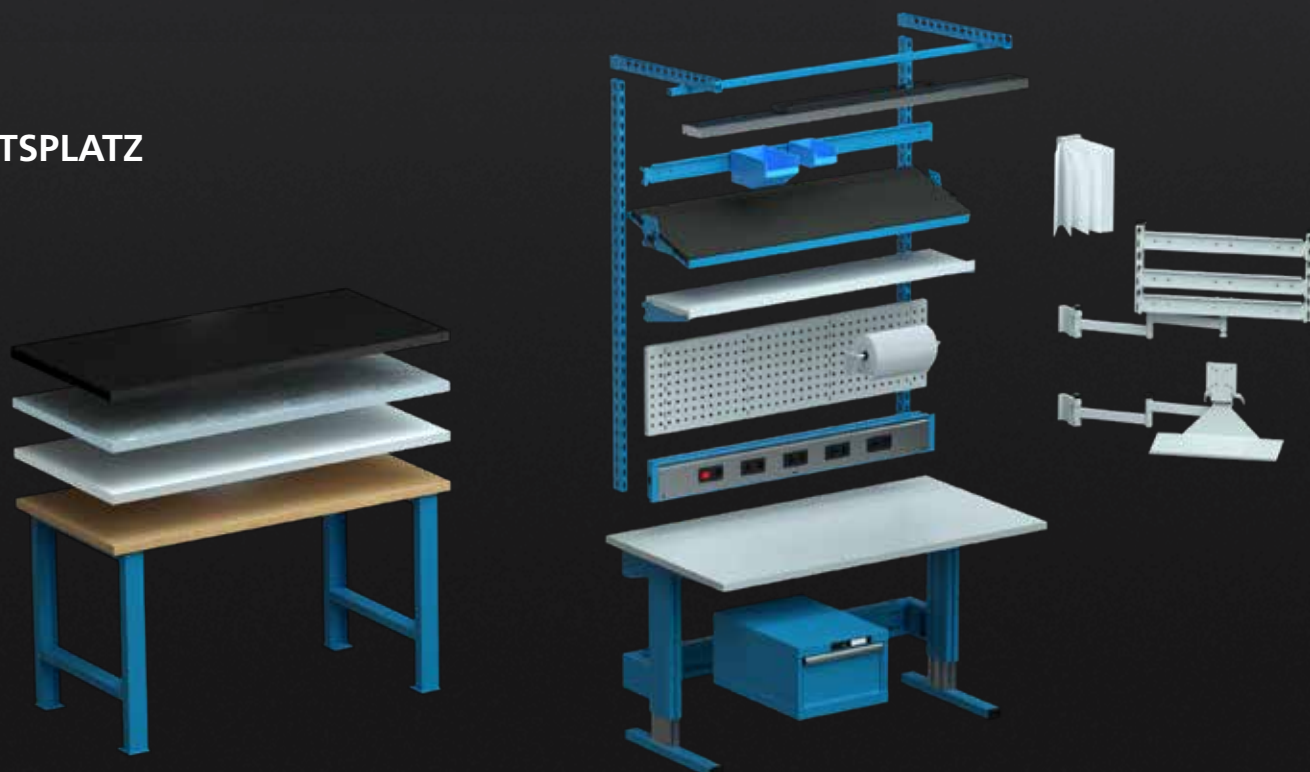



## SCHRANK

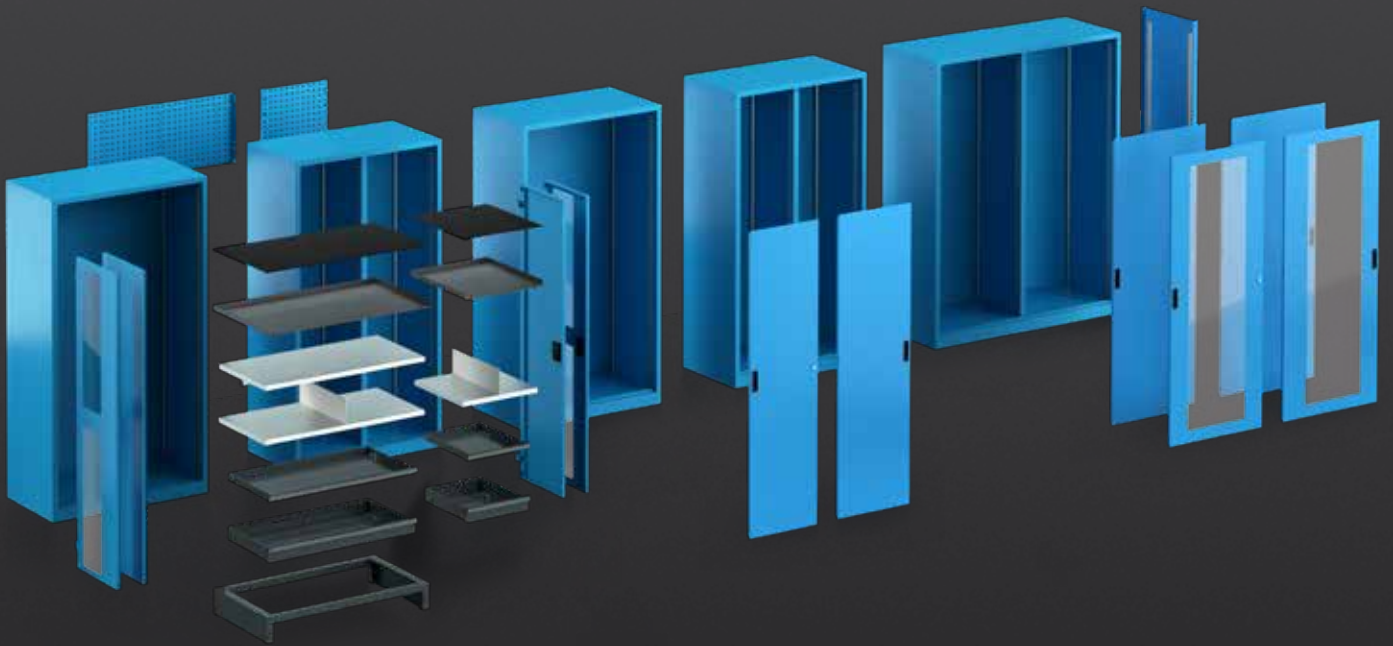

## UNIVERSALREGAL L1006

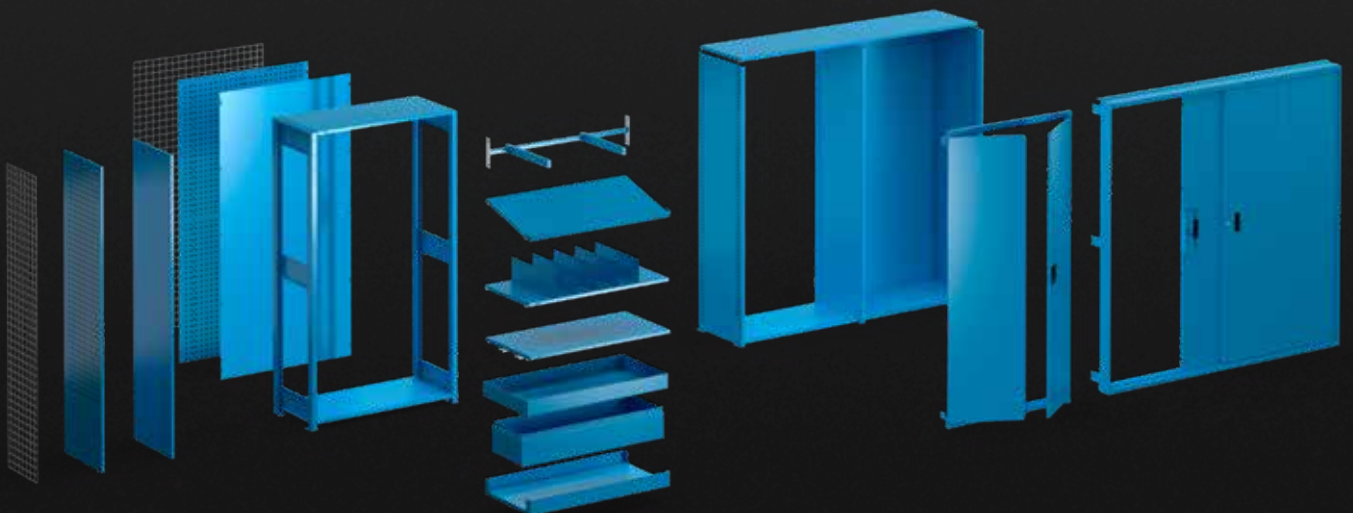

# BEI LISTA IST MEHR FÜR SIE DRIN

Von der Lieblingsfarbe bis zur perfekten Schubladeneinteilung: Uns ist wichtig, das für Sie optimale Produkt zu liefern. Daher haben Sie bei LISTA in fast allen Bereichen freie Wahl. Unsere Oberflächen zum Beispiel sind zusätzlich zum individuellen Farbwunsch in ESD-Ausführung oder mit antibakterieller Beschichtung lieferbar.

Genauso erhalten Sie je nach Bedarf mehrstufige Schliesslösungen bis hin zur vollautomatischen Zugriffskontrolle. Ganz zu schweigen von umfassendem Einteilungsmaterial, Zubehör und nicht zuletzt attraktiven Extras wie unserem Designschrank EDGE.

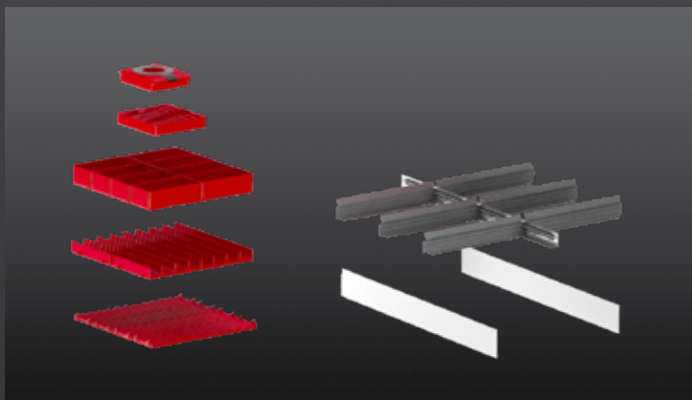

## Umfassendes Einteilungsmaterial

Einsatzkästen, Mulden, Antirutschmatten, Trennbleche und mehr: Das passende Einteilungsmaterial bringt Ordnung in Ihre LISTA Schubladen und sorgt ganz nebenbei für effizientere Arbeitsabläufe und ein Plus an Produktivität. Siehe S. 248.

## Cleveres Zubehör

Mit Zubehör wie Haken, Leuchten oder Arbeitsstühlen machen Sie Ihr LISTA System komplett. Gestalten Sie jeden Arbeitsplatz ergonomisch und passgenau auf seine individuellen Anforderungen. Siehe S. 162.



## Freie Farbwahl

Zwölf Standardfarben, sechs Farbkombinationen, jede weitere Farbe lieferbar. Bei LISTA bekommen Sie auch optisch genau die Lösung, die zu Ihnen passt. Entdecken Sie die Möglichkeiten. Siehe S. 22.

## Variable Schliesssysteme

Von der Standard-Schliessung mit Wechselzylinder bis zum vollelektronischen Kontrollsystem erhalten Sie von LISTA das optimale Schliesssystem für Ihren Bedarf. Siehe S. 28.

Weitere Informationen finden Sie auch in unserer Broschüre SCHLIESSSYSTEME.





### Elektronische Zugriffskontrolle

Mit unserem elektronisch gesteuerten Zugriffssystem LISTA E-Control schützen Sie wertvolles und wichtiges Lagergut besonders sicher und effizient. Siehe S. 32.

Weitere Informationen finden Sie auch in unserer Broschüre ZUGRIFFSKONTROLLSYSTEME.

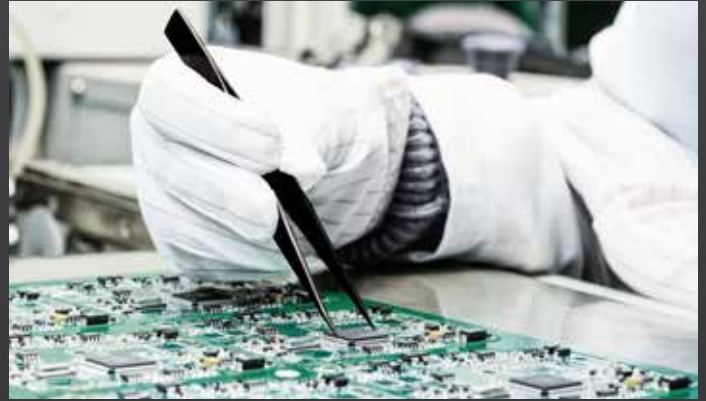

### ESD-Lösungen

Zum Schutz empfindlicher Komponenten und Bauteile vor elektrostatischer Entladung erhalten Sie Ihre LISTA Betriebs-einrichtung auch in ESD-Ausführung. Siehe S. 24.

Weitere Informationen finden Sie in unserer Broschüre ESD-LÖSUNGEN.



### Antibakterielle Oberfläche

Infektionsschutz inklusive: Für medizinische und andere Bereiche mit erhöhtem Hygienebedarf gibt es LISTA Lösungen auch mit einer antibakteriellen Oberflächenbeschichtung.

Weitere Informationen finden Sie in unserer Broschüre HEALTHCARE SOLUTIONS.



### EDGE Statement Light

Mehr Kontur für Ihren Workspace verspricht EDGE, der LISTA Designschrank mit LED-Lichtsignatur. Aufregend. Anders. State-of-the-art. Siehe S. 34.

Weitere Informationen finden Sie in unserer Broschüre EDGE.

# DAS LISTA VERSPRECHEN

Eigentlich ist es ganz einfach: Wir möchten, dass Sie mit Ihrer LISTA Lösung zufrieden sind. Deshalb stellen wir bei allem, was wir tun, Sie als Kunden in den Mittelpunkt. Für unsere Produkte heisst das: Wir fertigen in erstklassiger Qualität mit Langzeit-Garantie und

Verantwortung für die Zukunft. So können Sie sicher gehen, von LISTA nicht nur eine hochwertige und langlebige, sondern auch nachhaltig produzierte Lösung zu erhalten.



## BESTE INDUSTRIEQUALITÄT

LISTA Produkte erfüllen höchste Qualitätsstandards. Sie werden aus hochwertigen Materialien gefertigt, sind robust und erstklassig verarbeitet. Deshalb gewähren wir auf sie auch praktisch durchweg 10 Jahre Garantie. Das ist einmalig in der Branche, doch längst nicht alles, worauf Sie sich als LISTA Kunde verlassen können. LISTA Lösungen verfügen über eine Vielzahl internationaler Zertifizierungen und sind daher weltweit einsetzbar. Und das über Jahre und Jahrzehnte hinweg: Denn neben bester Industriequalität garantieren wir Ihnen auch lange Nachlieferungen für Ihr Produkt.



## HÖCHSTE FERTIGUNGSSTANDARDS

Unser Anspruch ist, Ihnen das LISTA System in konstant hoher Qualität anbieten zu können. Daher fertigen wir unsere Produkte ausschliesslich in der Schweiz und in Deutschland. Modernste Fertigungstechniken sowie die laufende Investition und Innovation in unsere Produktionsabläufe sorgen dabei für exzellente Ergebnisse. Auf diese Weise steht LISTA seit mehr als 75 Jahren für Verlässlichkeit und Sicherheit als Partner rund um Lager- und Betriebseinrichtung.



## QUALITÄTSMANAGEMENT

Um unsere Konkurrenz- und Leistungsfähigkeit – und damit auch die Zufriedenheit unserer Kunden – nachhaltig verbessern zu können, setzen wir uns realistische Ziele und überprüfen diese laufend. Unser Qualitäts- und Umweltmanagementsystem erfüllt dabei sämtliche Anforderungen der internationalen Norm ISO 9001:2015 bzw. ISO 14001:2015. Qualität fängt für uns aber schon bei unserer Belegschaft an, weshalb wir zusätzlich nach ISO 45001:2018 zertifiziert sind.







## UMWELTSCHUTZ

Der Umweltschutzgedanke ist integraler Bestandteil unserer Unternehmenskultur. Deshalb setzen wir uns aus Überzeugung für den nachhaltigen Klimaschutz ein. Mit der freiwilligen Teilnahme am Programm der Energie-Agentur der Wirtschaft bekennt sich LISTA zur aktiven Reduktion der CO<sub>2</sub>-Emissionen und zur Optimierung der Energieeffizienz.



## NACHHALTIGKEIT

Ökologie und Nachhaltigkeit beginnen schon bei der Entwicklung unserer Produkte und finden ihre Fortsetzung in allen darauf folgenden Prozessen. Angefangen bei der Beschaffung von Rohmaterialien über Herstellung und Verteilung bis hin zur langjährigen Nutzung unserer Schrank-, Regal- und sonstigen Lösungen. Ein Grund dafür ist, dass wir als Werkstoff hauptsächlich Stahl verwenden. Neben Robustheit und Langlebigkeit ist auch die hundertprozentige Recyclingfähigkeit ein überzeugendes Argument für den Stahleinsatz.



# SERVICE AUS EINER HAND

Sie können Ihr LISTA Produkt einfach und schnell aus dem Katalog bestellen oder im Internet konfigurieren. Und genauso unkompliziert ist es auch, wenn Sie Fragen haben oder technischen Support

benötigen. Kontaktieren Sie den LISTA Service und Sie erhalten auch hier eine massgeschneiderte Lösung von der Beratung bis zum Kundendienst. Schulungen inklusive.

Alle Kontaktadressen finden Sie auf S. 270 und im Internet unter:  
Über LISTA > Kontakt







## BERATUNG, PLANUNG UND VISUALISIERUNG

Ihr Projekt ist grösser und umfangreicher? Gerne beraten wir Sie persönlich, analysieren gemeinsam Ihren individuellen Bedarf und visualisieren Ihr neues Einrichtungssystem mit unserer Planungssoftware.



## INDIVIDUELLES ENGINEERING

Sie haben besondere Anforderungen an Ihre Betriebs-einrichtung, benötigen spezielle technische Features, Sondergrössen oder ein unternehmensspezifisches Design? In diesem Fall unterstützen wir Sie gern mit einem individuellen Engineering. Vertrauen Sie unserer langjährigen Expertise in der Planung, Fertigung und Montage kundenspezifischer Lösungen: Auch komplexe Projekte und anspruchsvolle Aufgaben sind bei LISTA in den besten Händen.



## MONTAGE

Die Montage Ihrer LISTA Lösung übernehmen kompetente Techniker. Sie installieren das System vor Ort und schulen bei Bedarf auch Ihre Mitarbeiter. Dadurch ist nicht nur eine reibungslose Inbetriebnahme garantiert, sondern der erfolgreiche Einsatz unserer Produkte auch langfristig sichergestellt.



## AFTER SALES

Auch nach der Installation und Inbetriebnahme Ihrer Lösung stehen wir Ihnen jederzeit mit Rat und Tat zur Seite.



## ERSATZTEILE

Für jedes unserer Produkte erhalten Sie von uns die passenden Ersatzteile in original LISTA Qualität.



## KUNDENDIENST

Bei technischen Fragen oder Beanstandungen wenden Sie sich einfach an unseren Kundendienst. Er berät kompetent und wird bei Bedarf auch persönlich bei Ihnen vorbeikommen.



## REPARATUR

Sie benötigen eine Reparatur an einem LISTA Produkt? Unsere Fachleute sorgen dafür, dass Ihre Lösung schnell wieder so funktioniert, wie Sie es von LISTA erwarten können.

Den LISTA After Sales erreichen Sie am besten über das Kontaktformular im Internet unter: [Services > After Sales](#)



## SCHULUNGEN

Ob Produkte oder Kundenanwendungen, allgemeines Hintergrundwissen oder praktische Montage: In der LISTA Workspace Academy bieten wir Ihnen qualifizierte Schulungen rund um Themen, die Sie wirklich interessieren.

Kursübersicht und Anmeldung finden Sie im Internet: [www.lista-academy.com](http://www.lista-academy.com)

# REFERENZEN

Bei LISTA sind Sie in bester Gesellschaft. Mehr als 100 000 namhafte Unternehmen weltweit vertrauen auf unsere Lösungen. Und das quer durch alle Branchen und Größenordnungen von

ABB bis zur Zürcher Hochschule für Angewandte Wissenschaften. Werfen Sie einen Blick auf unsere Kundenliste. Und wenn Sie dabei sein möchten: Rufen Sie uns an.

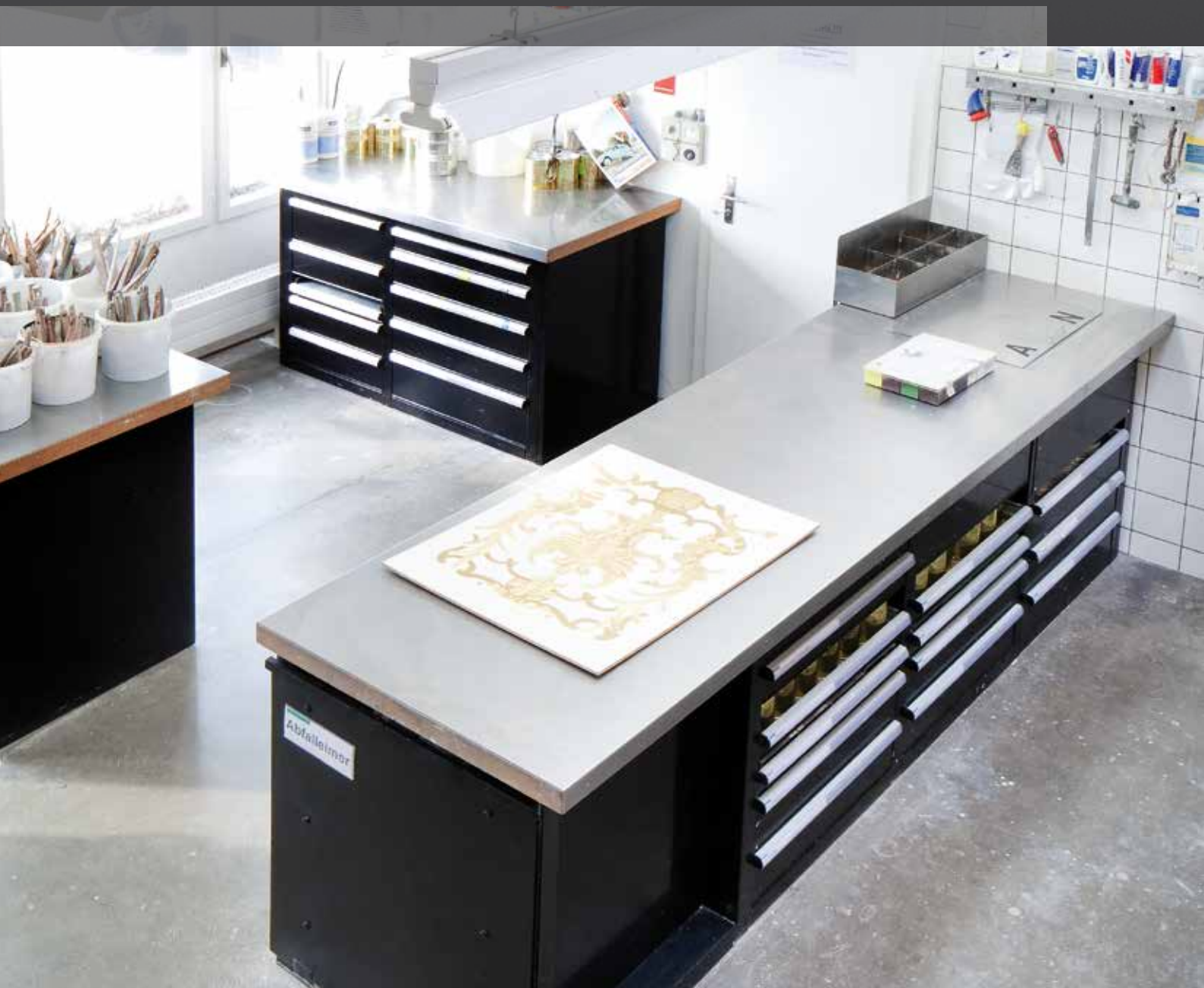





## Automobil

Audi, BMW, Bugatti, Chrysler, Citroën, Continental, Daimler, Dallara, Ferrari, Ford, Lamborghini, Magna, MAN, Maserati, McLaren, Mercedes-Benz, Opel, Peugeot, Porsche, Renault, Rolls-Royce, Toyota, Volvo, VW

## Banken und Verwaltung

Credit Suisse, Deutsche Bank, ÖNB, PWC, Sanitas, UBS

## Beruf, Bildung und Freizeit

BFI Berufsförderungsinstitut Steiermark, HBLA für Forstwirtschaft, OTT-Jakob Spanntechnik, Schwimmbäder und Sportanlagen, Waldrich Coburg

## Feuerwehr und Polizei

Berufsfeuerwehr, Brandschutzservice, Freiwillige Feuerwehr

## Gesundheitswesen

Baxter, Bayer, Berlin-Chemie, Biotronik, Caritas, Deutsches Rotes Kreuz, Evonik Industries, Klosterfrau Healthcare Group, Merck, Novartis, Rega, Roche, Spitex, Synthes, Takeda









## Luftfahrt

Airberlin, Airbus, Airfrance, Austrian, Eurocopter, KLM, Lufthansa, MTU Aero Engines, Qatar Airways, Rega, Singapore Airlines, Swiss

## Maschinenbau

ABB, Benteler Automotive, Bühler, Getrag, Heidelberg, Schaeffler Group, Siemens, ThyssenKrupp

## Metallverarbeitung

Cameron, Danieli, Georg Fischer, Hein & Oetting, Feinwerktechnik Oerlikon, ThyssenKrupp

## Motorsport

Sauber F1, McLaren F1, Ferrari F1, Red Bull F1

## Museen

Birmingham Museums and Art Gallery, British Museum, Christie's Education, Kunsthistorisches Museum Wien, Muséum national d'histoire naturelle, Museum of London, Stiftung Stadtmuseum Berlin, Verkehrshaus der Schweiz









## Öffentlicher Verkehr

Alstom, BUG Verkehrsbau AG, DB, KCRC Hong Kong, RATP Paris, SBB, Stadler Rail, VBZ Zürich

## Schulen und Universitäten

ETH, University of Cambridge, University of Manchester, Hochschule der Künste, Hochschule Rapperswil, RWTH Aachen, Zürcher Hochschule für Angewandte Wissenschaften

## Uhren, Schmuck, Münzen

Cartier, Chopard Genève, Glashütte, IWC, Louis Vuitton, Patek Philippe Genève, Pro Aurum, Richemont, Swarovski, Swatch

## Unterhalt und Reparatur

AMAG, Galliker, Kfz-Garagen, PSA Group, Porsche, Re Steel

## Verteidigung und Sicherheit

Alenia Aermacchi, Bundesheer, Bundeswehr, Eurocopter, Forsvaret, Koninklijke Luchtmacht, Krauss Maffei, Rheinmetall, RUAG

## Werkzeughersteller

BOSCH, D'Andrea, Fehlmann, Gerardi, Hella, Hilti, Kintek, Leitz, Precitool, Sandvik, SECO, Stahlwille, Stihl, Walter





Freie Farbwahl

## COLOUR YOUR WORKSPACE

LISTA Lager- und Betriebseinrichtungen erhalten Sie in zwölf Standardfarben, zwölf weiteren vordefinierten Farbvarianten und auf Wunsch in jeder beliebigen Farbe und Farbkombination. Dadurch gestalten Sie jeden Arbeitsplatz absolut flexibel und individuell. Verschiedene Farben für verschiedene Arbeitsbereiche, farbige Akzente zur Erhöhung der Übersichtlichkeit oder die komplette Betriebseinrichtung im Corporate Design: Alles ist möglich. Eine Übersicht über unsere Farben und Farbcodes finden Sie auf den Aufklappseiten am Schluss.



## SIE SETZEN DEN TREND

Sie haben einen besonderen Farbwunsch? Kein Problem: LISTA Lösungen erhalten Sie in jeder Trendfarbe Ihrer Wahl. Hier einige Beispiele, die wir für unsere Kunden realisiert haben:



## Standardfarben

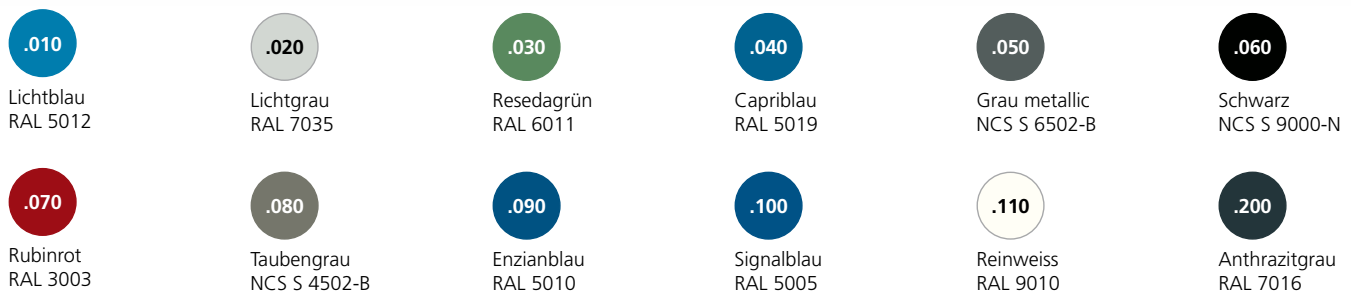

## Weitere 12 vordefinierte Farben\*

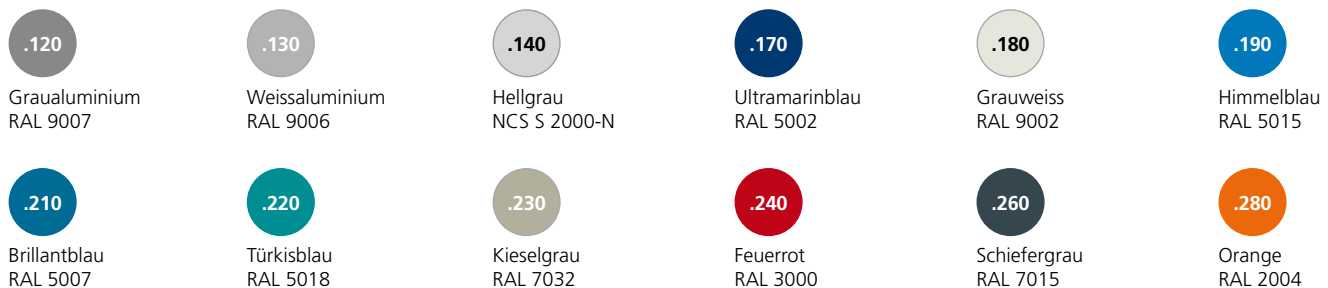

\* 12 weitere vordefinierte Farben sind gegen Aufpreis erhältlich.

ESD-Lösungen

# SICHERER UMGANG MIT ELEKTRONISCHEN KOMPONENTEN

**Electrostatic Discharge – kurz ESD – ist die elektrostatische Entladung.** Sie wird durch den Ladungsaustausch zwischen zwei Körpern mit unterschiedlichen Spannungspotenzialen hervorgerufen. In modernen Arbeitsbereichen kann elektrostatische Ladung hohe Spannungen in Abhängigkeit der Luftfeuchtigkeit verursachen.

## + Sicherheit für Ihre elektronischen Bauteile

Elektrostatische Ladung kontrolliert ableiten

## + Umfassendes ESD-Produktsortiment

für alle Anwendungen (Minimal- bis Vollschutz)

## + Sichere und übersichtliche Lagerung

Ihrer elektronischen Komponenten

## + Kostenreduktion

Keine Schäden und latente Fehler auf den PCB's

## + Kompetente Planung

von ESD-Arbeitsplätzen und Betriebseinrichtungen





## WANN IST ESD GEFÄHRLICH ODER SCHÄDLICH?

Der Ladungsaustausch zwischen zwei Körpern wird wegen seiner geringen Energie von Menschen oft nicht bemerkt. Aber auch geringe elektrische Entladungen können bei elektronischen Bauteilen schnell zu einem Totalschaden oder zu einem verborgenen Defekt führen. Werden durch ESD entstandene Schäden erst nach einiger Zeit erkannt, kann dies zu hohen Reparatur- oder Austauschkosten führen. Schlimmer als der finanzielle Schaden ist zusätzlich der darauf folgende Imageschaden, wenn beispielsweise eine komplette Produktcharge beeinträchtigt ist, was schlimmstenfalls wiederum zum Verlust von Kunden führen kann.

Deshalb gilt es folgenden Grundsatz zu beachten:

**«Wenn keine Aufladung entsteht, gibt es auch keine Entladung.»**

Eine ESD-sichere Ausstattung, in welcher mit ESD-gefährdeten Bauteilen gearbeitet werden kann, reduziert das Risiko einer statischen Entladung auf ein Minimum. Dies erfordert ein umfangreiches Schutzkonzept.

## DAS UMFASSENDE ESD-ARBEITSPROGRAMM VON LISTA

Um wirtschaftlichen Schäden vorzubeugen, bietet LISTA – von der Beratung bis zur Installation – eine vollständige ESD-Planung und -Umsetzung. LISTA hat die langjährige Erfahrung der Arbeitsplatz-Entwicklung mit den Erkenntnissen über die ESD-Problematik kombiniert und ein umfassendes ESD-Arbeitsplatzprogramm entwickelt: **alle lackierten Oberflächen tragen eine von LISTA konzipierte Farbbeschichtung, die Ladungen kontrolliert abführt und elektrostatische Entladung verhindert.**



Gefahrenzeichen für  
ESD-gefährdete Bauteile



ESD-Schutzkomponente



### WICHTIG!

Alle ESD-Schutzzonen  
müssen regelmässig  
überprüft werden!

## ESD-ZONEN INDIVIDUELL KONFIGURIEREN UND BESTELLEN

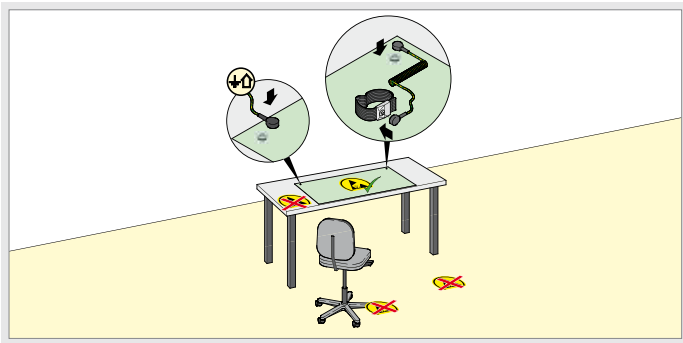

**A** Variante A

### Minimaler ESD-Schutz

- Ableitfähige Tischmatte mit Handgelenkband

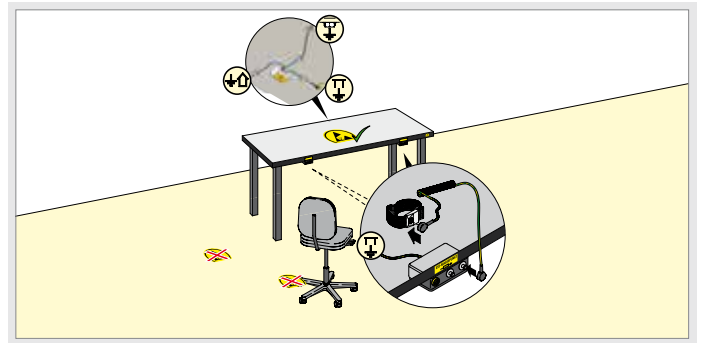

**B** Variante B

### Standard ESD-Schutz

- Ableitfähige Tischplatte mit Handgelenkband

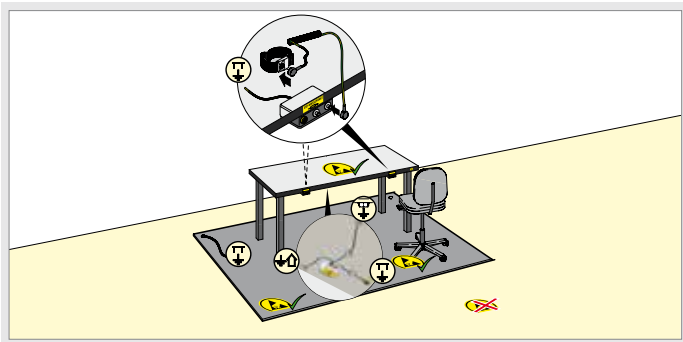

**C** Variante C

### ESD-Insellösung

- Ableitfähige Tischplatte mit Handgelenkband
- Ableitfähiger Arbeitsstuhl
- Ableitfähige Bodenmatte

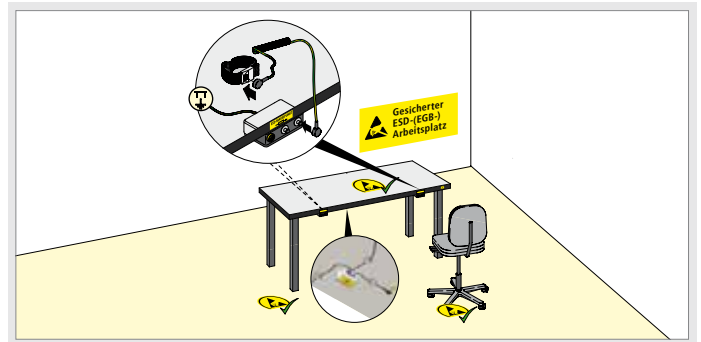

**D** Variante D

### ESD-Schutzzone

- Ableitfähige Tischplatte mit Handgelenkband
- Ableitfähiger Arbeitsstuhl
- Ableitfähige Bodenplatte

## EINE UMFANGREICHE ESD-SCHUTZZONE BEINHALTET FOLGENDE BEREICHE:



### Arbeitsplätze

Der perfekte ESD-Arbeitsplatz ist ergonomisch anpassbar und ESD-geschützt. Elektrostatische Ladung wird über die Arbeitsfläche und ein Erdungskabel kontrolliert abgeleitet, damit der Arbeitsplatz ladungsneutral bleibt.

### Personenerdung

Hauptquelle elektrostatischer Aufladung sind Personen. Handgelenkband mit Erdungskabel sowie Schuhe sind deshalb für Personen in der Elektronikfertigung empfehlenswert. Zudem sollte auch der Arbeitsstuhl oder die Stehhilfe einen ESD-Schutz aufweisen.

### Lagerung

Für die optimale Aufbewahrung der elektronischen Bauteile schützen geschlossene ESD-Schubladen- oder Flügeltürschränke sowie ESD-Regale (Faradayscher Käfig) mit entsprechenden ESD-Behälter.

### Markierungen

ESD-geschützte Bereiche sind durch Markierungen zu kennzeichnen. Weiter sollen Schilder oder zusätzliche Aufkleber auf gefährdete Bauteile hinweisen.

» vgl. ESD-Katalog



## WIE UNTERNEHMEN VON ESD BETROFFEN SIND?

«Sie arbeiten an Komponenten, ohne zu wissen, ob diese Komponenten bei ihrer Produktion beschädigt werden oder nicht.»  
 Checkliste zum Einrichten und Warten von ESD-Schutzzonen, damit dem nachfolgenden ESD-Grundumsatz nachgekommen werden kann:  
**«Wenn keine Aufladung entsteht, gibt es auch keine Entladung.»**

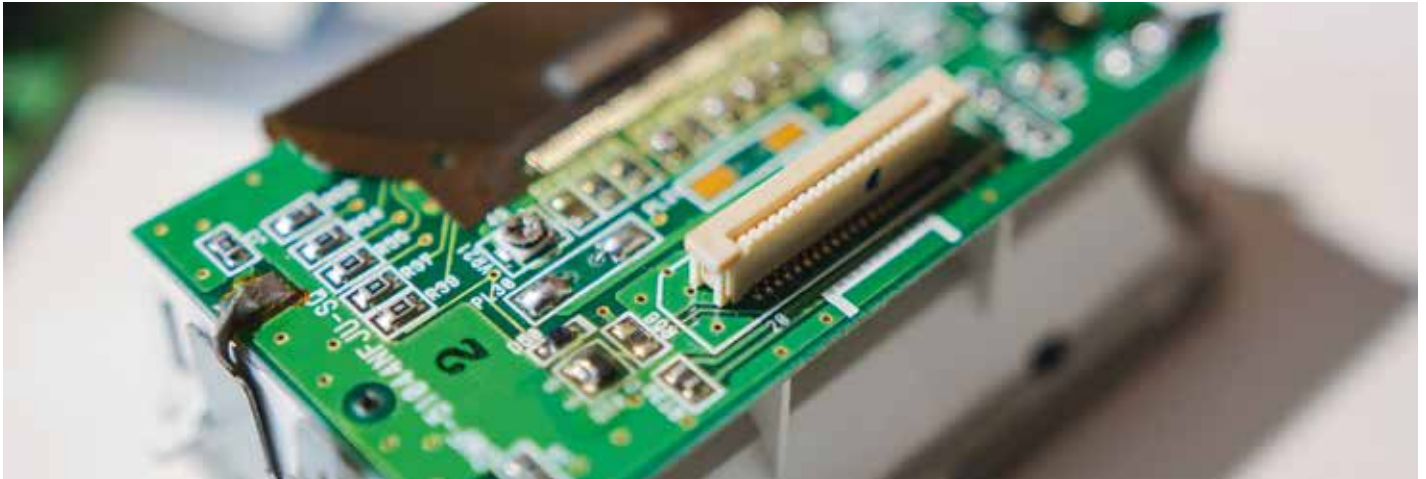

## ESD-CHECKLISTE FÜR UNTERNEHMEN

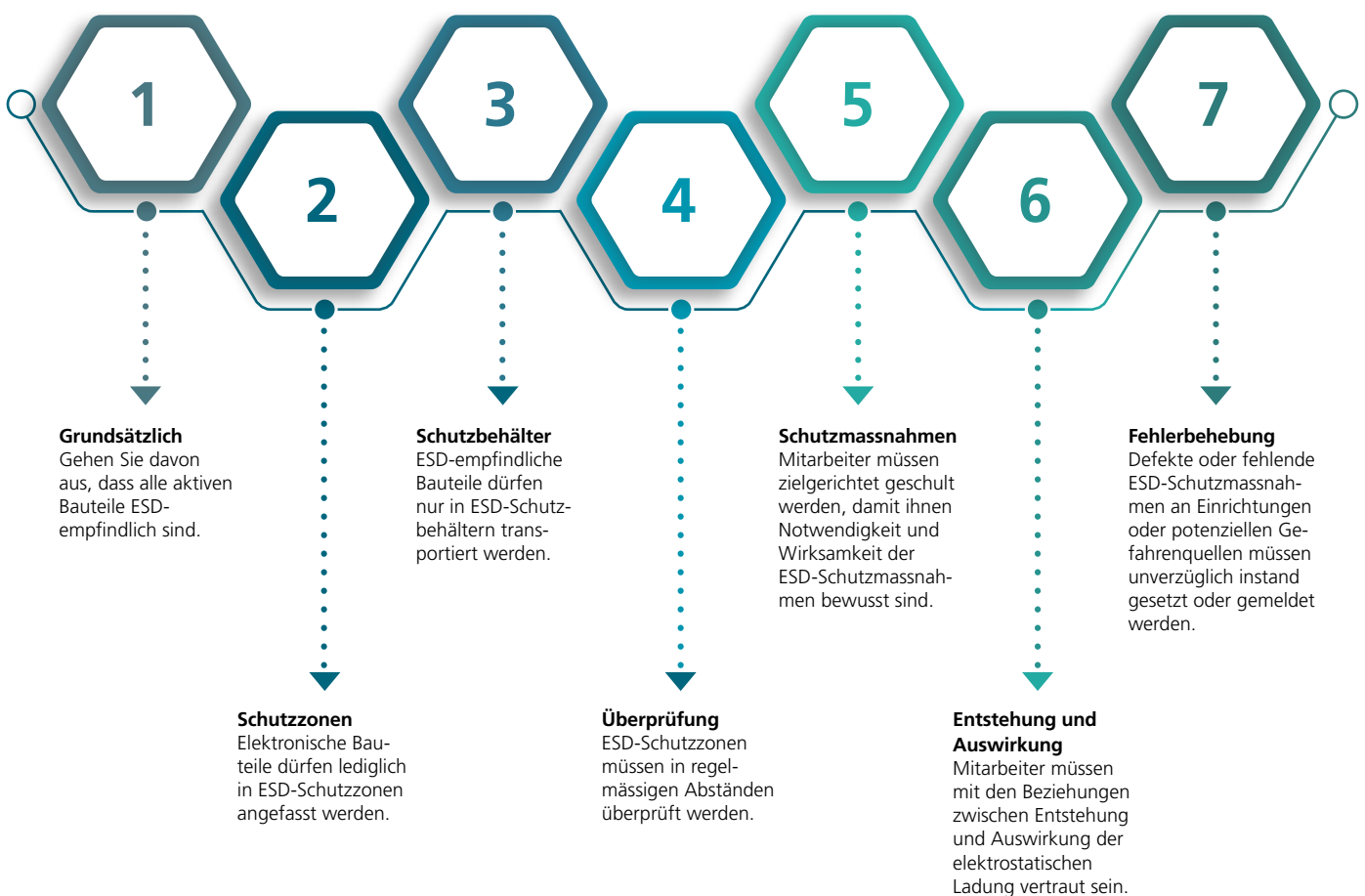

Schliesssysteme

# SICHERHEIT AUF DER HÖHE DER ZEIT

Die neue Generation der LISTA Schliesssysteme steht für einfache Bedienung und Zugriff auf der Höhe der Zeit. Moderne Technologien machen gerade unsere elektronischen Schliessungen jetzt noch flexibler und leichter bedienbar. Die verschiedenen Systeme können Sie frei kombinieren und so zu einer Schliesslösung verbinden, die optimal zu Ihnen und Ihren Anforderungen passt. Wir beraten Sie gerne.

**+ Modulares Schliesssystem**  
optimal abgestimmt auf Ihre Bedürfnisse

**+ Einfache Bedienung**  
direkt am Schloss  
(bei allen Varianten)

**+ Optimale Steuerung und Verwaltung**  
via Software mit Standard-USB-Kabel an USB-Front-Buchse am Schloss (bei Varianten .C, .F oder .A)

**+ Kapazitives Tastenfeld**  
unempfindlich gegen Abnutzung und leicht zu reinigen dank PCT-Technologie

**+ Mobiler Zugriff**  
per RFID Badge und RFID Karte

**+ Einfache Energiezufuhr**  
durch Netzteil oder Batterien zum einfachen Austausch vorne am Schloss

**+ Optionale Nachrüstung**  
für bestehende Schränke



## LISTA ZUGRIFFSLÖSUNGEN IM ÜBERBLICK



### KEY LOCK

Die bewährte Standard-Schliessung

Das KEY Lock, unsere Standard-Schliessung mit Wechselzylinder.

- manuelle Öffnung/Schliessung mittels Schlüssel
- gleichschliessend für mehrere, auch unterschiedliche Produkte mit nur einem Schlüssel oder verschiedenschliessend mit mehreren Schlüsseln wählbar
- Schlüssel-Nachlieferung über Jahre hinweg garantiert



### CODE LOCK

Die Lösung mit Zahlenkombination

Bei der Schliessung mit CODE Lock wird der Schlüssel durch eine Zahlenkombination ersetzt. Ein einfacher vier- bis sechsstelliger Nummerncode genügt, um das Produkt zu öffnen.

- manuelle Öffnung/Schliessung mittels Nummern-Code
- Auslesung und Programmierung des Schlosses mittels der Software LISTA Access (Option)



### RFID LOCK

Für die Zukunft gerüstet: Die Lösung mit RFID-Badge

Das LISTA RFID Lock ermöglicht zusätzlich zum CODE Lock eine Öffnung und Schliessung mittels der üblichen Radiofrequenz-Identifikation RFID. Es besteht aus einem Transponder im Schloss und mobilen, handelsüblichen RFID-Badges/-Karten/-Tags.

- **manuelle Öffnung/Schliessung** mittels RFID Badge oder Nummern-Code
- die meisten Standard-RFID-Badges/-Karten/-Tags können verwendet werden
- Auslesung und Programmierung des Schlosses mittels der Software LISTA Access (Option)



### AUTO LOCK





Die ultimative Lösung: Automatisches Öffnen und Schliessen

Das LISTA AUTO Lock beinhaltet die gleiche Funktionalität wie unser RFID Lock, jedoch wird automatisch geöffnet bzw. geschlossen. Mit der Software LISTA Access (Option) können zudem bei erhöhtem Sicherheitsbedarf auch Zeitprofile im Schloss oder auf dem Verwender hinterlegt werden, die den zeitlichen Zugriff limitieren.

- **automatische Öffnung/Schliessung** mittels RFID Badge oder Nummern-Code
- die meisten Standard-RFID-Badges/-Karten/-Tags können verwendet werden
- schliesst selbständig nach einer vorgegeben Zeit oder per Knopfdruck
- Auslesung und Programmierung des Schlosses mittels der Software LISTA Access (Option)
- zeitliche Limitierung des Zugriffs programmierbar mittels der Software LISTA Access (Option)



## LISTA SCHLIESSYSTEME IM DIREKTEN VERGLEICH

	 KEY Lock	 CODE Lock	 RFID Lock	 AUTO Lock
<b>MANUELLER ZUGRIFF</b>				
Schlüssel	+			
Max. Anzahl verschiedener Zylinder	beliebig			
Max. Anzahl Schlösser	beliebig			
<b>ELEKTRONISCHER ZUGRIFF</b>				
Code		+	+	+
Max. Anzahl Benutzercodes		100	100	100
RFID			+	+
Max. Anzahl Schlösser		beliebig	beliebig	beliebig
Automatisches Öffnen/Schliessen				+
<b>VERWALTUNG</b>				
Lock ID Code		+	+	+
LISTA Access Software		+	+	+
<b>SCHNITTSTELLEN</b>				
Freier Kontakt für externe Systeme			+	+

## UMFANGREICHES ZUBEHÖR ZU UNSEREN SCHLIESSYSTEMEN



**Basis-Set**  
 1 AC/DC-Adapter (12W/5V)  
 1 Combi-Lock-Anschluss,  
 komplett  
 1 Montageanleitung  
 4 Kabelbinder  
 Art.-Nr. **19.160.000**



**Erweiterungs-Set**  
 1 Combi-Lock-Anschluss,  
 komplett  
 1 Verbindungskabel, 2 m  
 4 Kabelbinder  
 Art.-Nr. **19.161.000**



**Verlängerungskabel-Set**  
 1 Verbindungskabel, 2 m  
 (pro zwei Meter wird ein Set  
 benötigt)  
 Art.-Nr. **19.162.000**



**Program-Badges**  
 5er-Set, Farbe: weiss  
 Art.-Nr. **19.581.000**



**User-Badges**  
 5er-Set, Farbe: blau  
 Art.-Nr. **19.580.000**



**RFID Kartenleser**  
 für PC  
 Art.-Nr. **19.591.000**



**Security eCard**  
 2 Stück  
 Art.-Nr. **19.579.000**



Bei der Bestellung eines **LISTA Produktes mit elektronischem Schloss** bitte die Endung des entsprechenden **Schlossyps/Schliessart (.C, .F oder .A)** zusätzlich zur Artikelnummer aus der Tabelle angeben (z.B. **71.088.XXX.C**).

**Bestellbeispiel für Schubladenschrank mit:**

**CODE Lock** = 71.088.XXX.C  
**RFID Lock** = 71.088.XXX.F  
**AUTO Lock** = 71.088.XXX.A



## VOLLE KONTROLLE MIT LISTA ACCESS



Mit der LISTA Access Software erhalten Sie eine besonders einfache und bedienerfreundliche Lösung zur Steuerung und Konfiguration Ihres LISTA CODE-, RFID- oder AUTO-Lock. Sie ermöglicht ein schnelles, automatisches Anlernen und Verwalten von Schloss, Benutzern und Benutzergruppen via USB. Darüber hinaus bietet sie weitere Zusatzfunktionen wie etwa die Änderung des Lock-ID-Codes oder das Erstellen von übersichtlichen Zuordnungstabellen (Berechtigungen).

### Systemvoraussetzungen

Betriebssystem: Win7 oder höher

CPU: Intel Atom o. Ä. (empfohlen Intel i3 oder höher)

Arbeitsspeicher: 2 GB (empfohlen 4 GB)

Freier Festplattenspeicher: 500 MB (empfohlen 1 GB)



### Funktionen

- Anlernen und Verwalten des Schlosses
- Benutzerverwaltung
- Gruppeneinteilung
- Zuordnungstabelle (Berechtigungen)
- Synchronisation von Schloss und Datenbank via USB



### LISTA Access Software

Art.-Nr. 19.590.000

Weitere Informationen und Downloads unter:  
[www.lista.com/locks](http://www.lista.com/locks)

LISTA Electronic Control

# SICHERHEIT AUF ALLEN EBENEN

Das elektronisch gesteuerte Zugriffssystem LISTA Electronic Control gibt Ihnen maximale Flexibilität bei der Verteilung und Organisation von Zugriffsrechten. Dabei können Sie nicht nur wahlweise den gesamten Schrank, die einzelnen Schubladen oder die speziell für dieses System entwickelten Schubladenfächer ansteuern, sondern die verschiedenen Systemvarianten auch zusammen in einem Schrank verwenden. Ganz nach Bedarf.

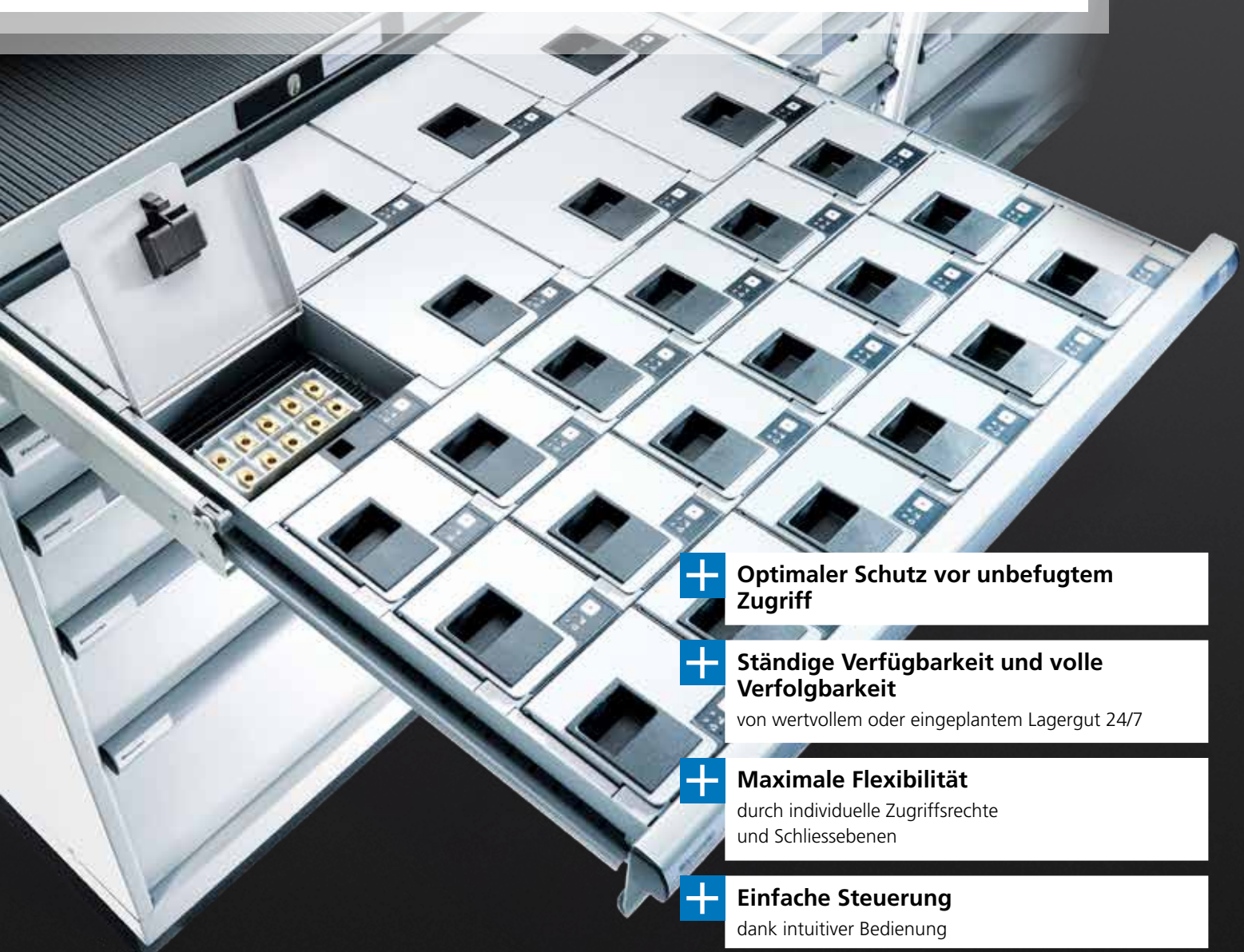

- + Optimaler Schutz vor unbefugtem Zugriff**
- + Ständige Verfügbarkeit und volle Verfolgbarkeit**  
von wertvollem oder eingeplantem Lagergut 24/7
- + Maximale Flexibilität**  
durch individuelle Zugriffsrechte und Schliessebenen
- + Einfache Steuerung**  
dank intuitiver Bedienung
- + Zusätzliche Sicherheit**  
durch speziell für dieses System entwickelte Schubladenfächer aus Metall
- + Weniger Materialschwund und planbare Bestände**  
für direkte Kosteneinsparungen und Produktivitätssteigerung



## DAS MODULARE SYSTEM FÜR INTERNE LOGISTIK-LÖSUNGEN

Sicherheitsstufe 1

» Zugriffskontrolle auf Schrankebene

### LCC – LISTA Cabinet Control

Elektronisch gesteuerter Zugriff auf den gesamten Schrank.

Erhältlich in den Massen  
36 × 36 E (717 × 725 mm)  
54 × 36 E (1023 × 725 mm)

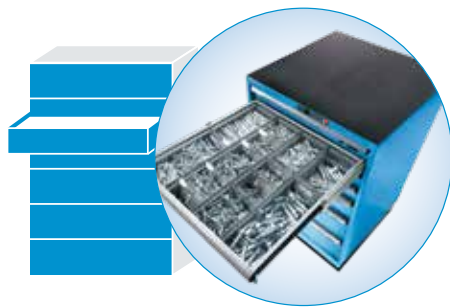

Sicherheitsstufe 2

» Zugriffskontrolle auf Schubladenebene

### LDC – LISTA Drawer Control

Elektronisch gesteuerter Zugriff auf definierbare Einzelschubladen. Erhältlich in den Massen

36 × 36 E (717 × 725 mm)  
54 × 36 E (1023 × 725 mm)

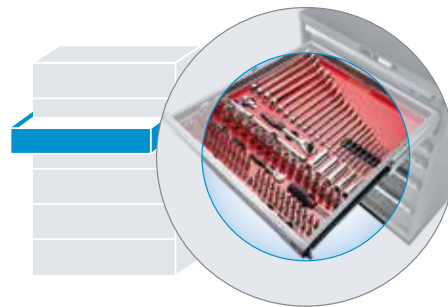

Sicherheitsstufe 3

» Zugriffskontrolle auf Fachebene

### LPC – LISTA Parts Control

Elektronisch gesteuerter Zugriff auf definierbare Schubladenfächer. Erhältlich in den Massen

36 × 36 E (717 × 725 mm)

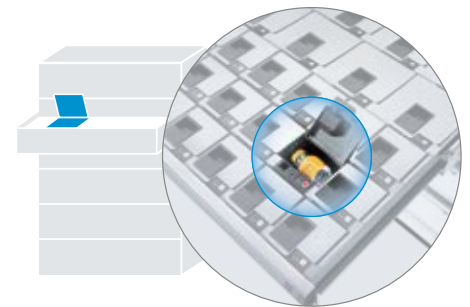

## eCONTROL



### Finden statt suchen

Mit LISTA eControl erhalten Sie eine massgeschneiderte Softwarelösung für die Lager- und Zugriffsverwaltung Ihrer LISTA Produkte. Die Software sorgt für eine optimal geführte Ordnung, so dass Sie mit möglichst wenig Schritten zum gewünschten Produkt kommen. eControl ist einfach, selbsterklärend und ereignisgesteuert, daher sind Entnahmen auch ohne vorherige Eintragung möglich. Die Lösung kann optional über eine Schnittstelle in Ihr bestehendes ERP-System integriert werden und ermöglicht – neben voller Transparenz und zeitsparender Entnahme – auch ein umfassendes Controlling anhand von Daten und Auswertungen.



**LISTA Electronic Control erhalten Sie wahlweise als Komplettsystem aus Hard- und Software oder als reine Hardware zur Nutzung eigener Software.**

LISTA EDGE

## GET THE LOOK

**Mehr Kontur für Ihren Workspace:** Entdecken Sie EDGE, den neuen LISTA Designschrank mit LED-Technologie. Der ultimative Eyecatcher ist in zwei Varianten und verschiedenen Abmessungen lieferbar. Freuen Sie sich auf ein individuelles Statement Light in Werkstatt, Verkaufsraum, Studio und Büro.



EDGE  
GET THE LOOK





### Kontur auf ganzer Linie: EDGE LINE

- vertikale Lichtleiste entlang der Schrankfront links und rechts
- geometrisches, gleichmässiges Gesamtbild
- Farbe weiss
- erhältlich in der Schrankhöhe 850 mm (weitere Ausführungen auf Anfrage)



### Kontur auf den Punkt: EDGE DOTS

- einzeln angesteuerte LED-Elemente an den Griffencken
- technisch-dynamische Ausstrahlung
- in vier Farben lieferbar (mit optionalem myDOTS-Softwarepaket Farbmischung und -intensität individuell einstellbar)
- erhältlich in den Schrankhöhen 700, 800, 850, 1000, 1150, 1450 mm (weitere Ausführungen auf Anfrage)

## EDGE STATEMENT LIGHT: DIE HIGHLIGHTS

- individuelle Lichtsignatur
- ausdrucksvolle Akzentuierung
- hochwertige Ausstrahlung

- zwei Ausführungen: Streifen (LINE) oder Punkt (DOTS)
- verschiedene Lichtstimmungen
- nachhaltige LED-Technologie

# OPTIMALE PROZESSE

Die Betriebseinrichtung ist ein wichtiger Faktor für effiziente Arbeitsabläufe in Ihrem Unternehmen. Daher bietet Ihnen LISTA ein breites Spektrum an Lager- und Arbeitsplatzsystemen, die sich optimal an Ihren Workflow anpassen und zu einer prozessoptimierten Lösung zusammenstellen lassen. LISTA Systeme umfassen Lagerlösungen vom Universalregal bis zum Lagerlift, das individuell konfigurierbare Arbeitsplatzsystem, Verkettungsmöglichkeiten, Werkbänke und mobile Lösungen. Darüber hinaus erhalten Sie von LISTA Fahrerlose Transportsysteme für den automatisierten Transport von Waren und Material im Unternehmen. Alles in allem: beste Voraussetzungen, um Ihren Materialfluss optimal zu gestalten.

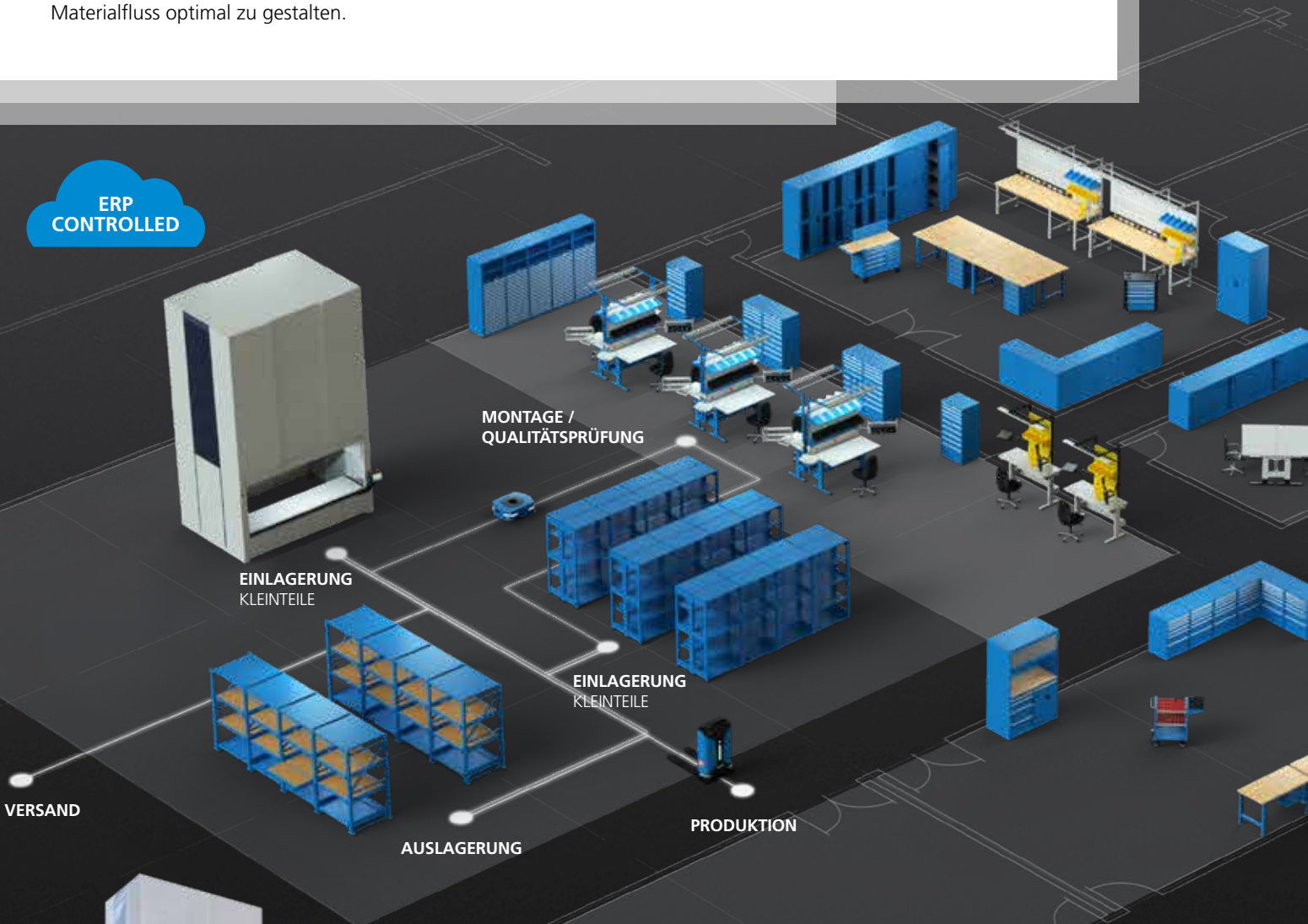

Lagerlift  
Weitere Informationen zum platz-, zeit- und kostensparenden Vertikallagersystem von LISTA finden Sie in unserer Broschüre LISTA LIFT.

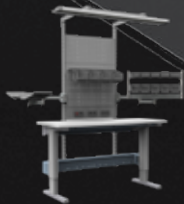

Arbeitsplatzsysteme  
Siehe S. 106.



Regale  
Siehe S. 218.





## LISTA SLIM

Mit dem LISTA SLIM erhalten Sie eine besonders effiziente Lösung für Ihre Intralogistik. Das System bietet eine hohe Nutzlast bei geringem Eigengewicht. Die Hubhöhe kann je nach Hebeleistung auf bis zu 3 m angepasst werden. Gleichzeitig sorgen 360° Kollisionsschutz, millimetergenaue Navigation und automatische Ladefunktion für ein Maximum an Sicherheit und Zuverlässigkeit.



## LISTA FLOW

Ihre technischen Merkmale und die hohe Funktionalität machen die FLOW Reihe zu einem der führenden FTS für Nutzlasten bis 1000 kg. Durch ihre kombinierte Navigation mit Laser/QR erreichen sie eine optimale Genauigkeit bei grösstmöglicher Sicherheit und Effizienz.



Belt



Heavy Carrier



Roller



Order



Picking Fork



Picking Plus

## WEITERE FTS-LÖSUNGEN

Neben Fahrzeugen für den automatisierten Materialfluss in industriellen Umgebungen ergänzen Fahrerlose Transportsysteme für Picking und Sortierung das LISTA FTS-Programm. So erhalten Sie vom Vertikalkommissionierer bis zum wendigen Kleinsortierer die passende Lösung für unterschiedlichste Anwendungen z. B. im Handel oder Versand.

## IHRE VORTEILE MIT FAHRERLOSEN TRANSPORTSYSTEMEN

-  automatisierte Produktbewegung
-  geringerer Bedarf an Arbeitskräften
-  schnelle Ein- und Auslagerung
-  höhere Flexibilität im Lager
-  sinkende Fehlerquote
-  höhere Sicherheit am Arbeitsplatz
-  reduzierte Produktbeschädigungen
-  einzigartiges Preis-/Leistungsverhältnis

# ROBUSTE ALLESKÖNNER

**LISTA-Schubladenschränke bieten eine stabile und optimal geschützte Lagermöglichkeit für Betriebsmittel und Lagergüter aller Art.** Durch ihre hochwertige Ausführung und eine Vielzahl individueller Konfigurationsmöglichkeiten sind die robusten Alleskönner für die unterschiedlichsten Anforderungen und Umgebungen gerüstet. Die spezielle Bauart sorgt dabei für ein Maximum an Ausnutzung. Zudem lassen sich Gehäuse und Schubladen variabel einteilen, intelligent beschriften, mit Zugriffskontrollen versehen und in praktisch jeder Farbe ausführen. So viel Flexibilität muss uns erstmal einer nachmachen.







- + Höchste Stabilität**  
Gehäuse bis 4 t belastbar, Schubladen mit 75 oder 200 kg Tragkraft
- + Maximale Ausnutzung**  
dank Vollauszug und optimaler Mantelhöhe der Schubladen
- + Exzellente Schutzeigenschaften**  
gegen Schmutz, Flüssigkeiten und mechanische Beanspruchung durch geschlossenes Gehäuse mit schlag- und abriebfester Oberfläche
- + Überzeugende Sicherheit**  
Aushebesicherung gegen Herausfallen der Schubladen und Einzelschubladensperre als Kippschutz
- + Korrosionsschutz**  
durch Elektrophorese-Tauchlackierung und umweltfreundlichen Pulverlack
- + Optimale Ordnung und Organisation**  
dank speziellem LISTA-Einteilungsmaterial für jeden Zweck und gelochter, geschlitzter Schubladen
- + Professionelle Beschriftung**  
mit Beschriftungssoftware LISTA Script und hochklappbarer Griffleiste zum Einlegen der Etiketten
- + Perfekte Laufruhe**  
durch traversenlos geführten Differenzialauszug
- + Flexible Anpassungsmöglichkeiten**  
durch vorperforierte Löcher für Tischplatten (Punch-out), Rollen, Schubladen, Schliesssysteme für einfaches Um- und Nachrüsten
- + Sichere Verschlussbarkeit**  
mit Wechselzylinder zur Anpassung an bestehende Schliesssysteme und elektronischen Schliessungen via CODE, RFID oder AUTO Lock
- >> Volle Kompatibilität mit LISTA Einteilungsmaterial durch einheitliches Mass**  
vgl. S. 248

# Schubladenschränke



## + Maximale Schubladenausnutzung

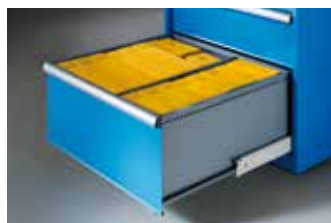

### Optimale Mantelhöhe

- Schubladenseiten und -rückwände in Höhe der Fronten
- maximale Raumaussnutzung vertikal
- optimaler Schutz vor Herausfallen und Verlust von Lagergut



### Vollauszug

- maximale Raumaussnutzung horizontal
- voller Überblick
- optimaler Zugriff

## + Perfekte Laufruhe



### Traversenloser Auszug

- perfekte Laufruhe und Leichtgängigkeit durch traversenlos geführten Differenzialauszug
- ermöglicht ein vollständiges Ausziehen der Schublade



### Leise Schliesszunge

- spezielle Kunststoffabdeckung in der Schliesszunge
- leichtgängiger und geräuscharmer Schliessvorgang

## + Professionelle Beschriftung



### Hochklappbare Griffleiste

- an Schubladen, Mulden, Trennblechen, Trennwänden und Gehäuse
- für die einfache, saubere und geschützte Beschriftung



### LISTA Script

Die Beschriftungssoftware LISTA Script bietet:

- zahlreiche Beschriftungsoptionen
- Piktogramme
- Barcodegenerator

Als LISTA-Kunde können Sie unsere Beschriftungssoftware LISTA Script auf unserer Website unter Produkte > Zubehör > LISTA Script kostenlos downloaden.

## + Einteilungsmaterial für jeden Zweck

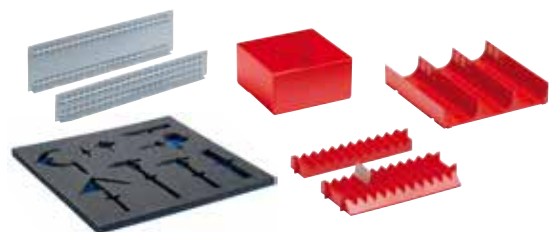

### Das LISTA-Mass

Unser Schubladen-Einteilungsmaterial ist genormt und daher mit dem gesamten LISTA-Sortiment kompatibel.

» Schubladen-Einteilungsmaterial vgl. ab S. 248

» LISTA Script Einschubetiketten vgl. ab S. 268



## Vorteile der LISTA-Lagersysteme

### Lagerung mit Schubladen

Die Kleinteilelagerung in Schubladen hat gegenüber der Lagerung auf Fachböden nicht nur den Vorteil, dass die Lagerartikel optimal vor Staub und Verunreinigungen geschützt sind – sie spart in erster Linie Platz und bietet eine weitaus bessere Übersichtlichkeit. Mit einem Griff hat man den Inhalt der gesamten Schublade im Blick, während man auf einem Fachboden unter Umständen Gegenstände beiseite schieben oder darüber hinweggreifen muss.

- Die Fachtiefe kann dem Lagergut jederzeit angepasst werden, es können beliebig viele Teile hintereinander liegen
- Durch das Herausziehen der Schublade entsteht der perfekte Überblick und Greifraum, der keinen zusätzlichen Platz beansprucht

#### + Beispiel Platzbedarf

Nutztiefe  $4 \times 600 = 2400 \text{ mm}$   
 Gangtiefe  $2 \times 1000 = 2000 \text{ mm}$  } Gesamt 4400 mm

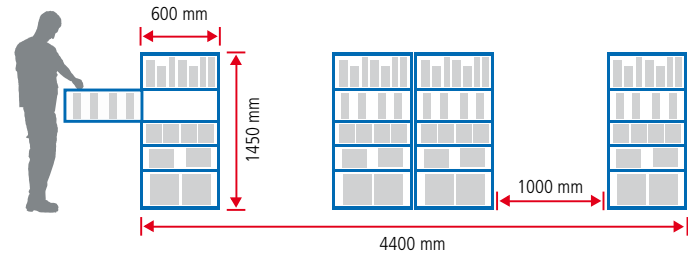

### Lagerung mit Fachböden

- Sind die Teile kleiner als die Fachbodentiefe, entsteht hinten viel nicht nutzbarer Leerraum
- Lagern die Teile hintereinander, wird sowohl Blick- als auch Greifraum benötigt

#### - Beispiel Platzbedarf

Nutztiefe  $8 \times 300 = 2400 \text{ mm}$   
 Gangtiefe  $4 \times 800 = 3200 \text{ mm}$  } Gesamt 5600 mm

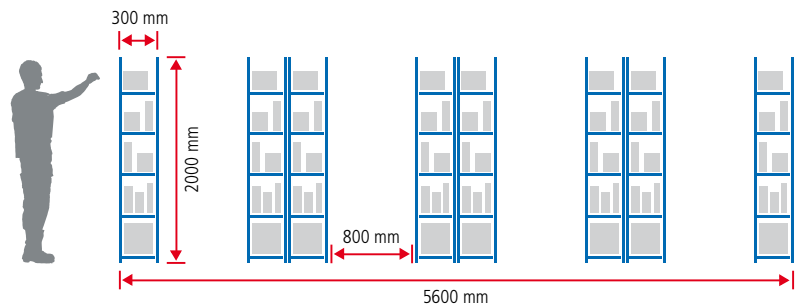

## + Optimale Ordnung und Organisation

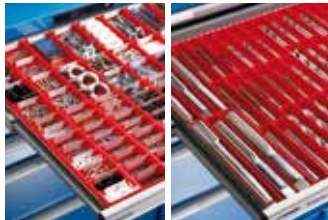

**Einsatzkästen und Mulden**  
für Kleinteile und zylindrisches Lagergut



**Werkzeughalter**  
zur NC-Lagerung



**Trennbleche**  
für Teile unterschiedlicher Größe

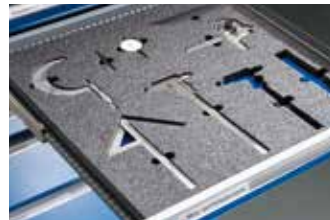

**PE-Schaumstoffeinlagen**  
für Spezial- und Messwerkzeug



### Fester Halt durch gelochte, geschlitzte Schubladen

- umlaufende Schlitzraster an den Schubladenwänden zur sicheren Befestigung des Einteilungsmaterials
- gelochte Schubladenböden zum optionalen Verschrauben von Schlitzwänden, Trennblechen, Haltestiften oder Fräserhalter

LISTA-Einheiten	Tiefe 27 E				Tiefe 36 E						
	18 × 27 E	27 × 27 E	36 × 27 E	54 × 27 E	18 × 36 E	27 × 36 E	36 × 36 E	45 × 36 E	54 × 36 E	64 × 36 E	78 × 36 E
Schrank-Grundfläche mm	411 × 572	564 × 572	717 × 572	1023 × 572	411 × 725	564 × 725	717 × 725	870 × 725	1023 × 725	1193 × 725	1431 × 725
Schubladen-Nutzfläche mm	306 × 459	459 × 459	612 × 459	918 × 459	306 × 612	459 × 612	612 × 612	765 × 612	918 × 612	1088 × 612	1326 × 612

## + Flexible Anpassungsmöglichkeiten

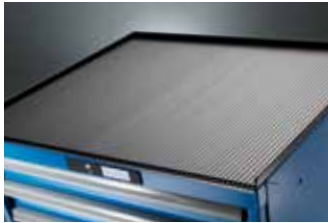

### Variable Abrollränder

- dreiseitige Abrollränder bei stationären Schränken für einfache und leichte Reinigung
- vierseitige Abrollränder bei fahrbaren Schränken gegen Herabrollen des Transportguts



### Punch-out

- Gehäusedeckel mit herausschlagbaren, perforierten Löchern
- zur nachträglichen Kombination mit Tischplatte oder zweitem aufgesetzten Schubladenschrank



### Sockel/Staplersockel

- optionale Sockel und Staplersockel (für Schubladenschränke ab Breite 36 E)
- zum einfachen Höhenausgleich des Schubladenschrankes
- ermöglichen ein Versetzen des beladenen Schrankes mit Hubwagen



### Fahrbare Schränke

- Unsere fahrbaren Schränke erhalten Sie mit:
- vierseitigem Abrollrand und Schiebestange
  - schwarzer Rillenmatte
  - zwei Lenkrollen mit Feststellern
  - zwei Bockrollen und Schubladen-Einzelsicherung
- Die Umrüstung der stationären auf fahrbare Schränke ist jederzeit möglich.

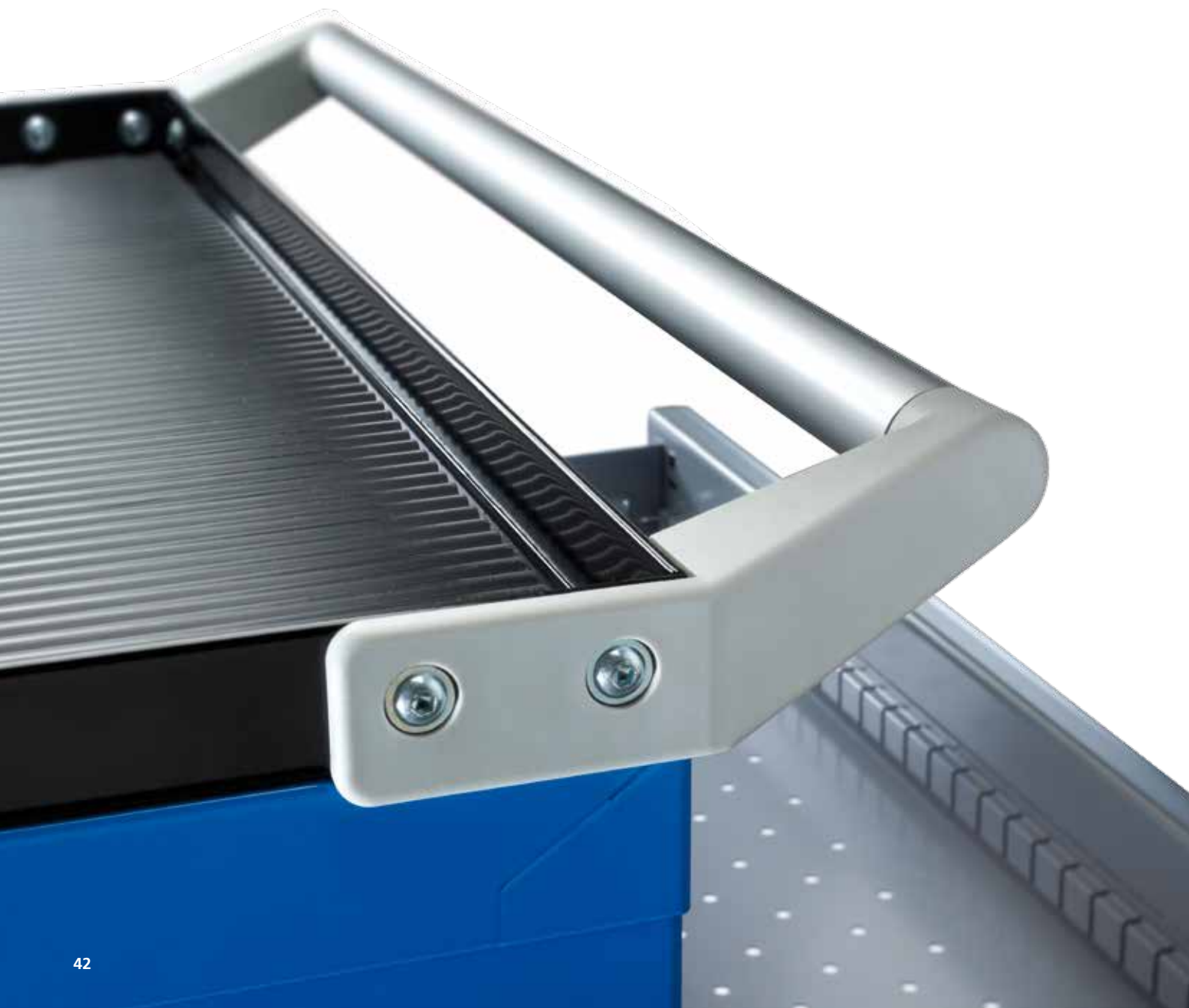



## + Individuelle Konfigurationsmöglichkeiten

LISTA-Schubladenschränke erhalten Sie standardmässig in sieben verschiedenen Breiten, zwei Tiefen und unterschiedlichen Höhen. Die Konfigurationsmöglichkeiten in Grösse, Ausstattung, Schliessung, Farbe und Schubladeneinteilung sind praktisch unbegrenzt.

Unsere Schubladenschränke können für jede Arbeitssituation individuell zusammengestellt werden, um vorhandenen Raum optimal zu nutzen. Sie sind jederzeit erweiterbar und bieten Ihnen somit immer die optimal auf Ihren Bedarf zugeschnittene Lösung – auch über lange Nutzungsdauern hinweg.

### Beispielhafte Konfigurationen



Konfiguration als Schubladenschrank



Konfiguration als Schubladenschrank mit innenliegender Flügeltür, Auszug- und Verstellböden



Konfiguration als Schubladenschrank mit Schubladen, innenliegender Flügeltür, Auszug- und Verstellböden



Konfiguration als fahrbarer Schubladenschrank mit Abrollrand und Schiebestange



Toolbox: Schubladenschrank mit kombinierten Schubladenbreiten (64/36/18 E). Ausführung: stationär oder fahrbar



Ausführung als ESD-Version auf Anfrage



## + Überzeugende Sicherheit



### Seriemässige Einzelschubladensperre

- verhindert ein Kippen des Schrankes durch Blockieren aller weiteren Schubladen bei herausgezogener Schublade
- lässt die nachträgliche Veränderung der Schubladenreihenfolge zu



### Bündige Schubladenfront

- Schubladengriffleisten mit seitlichen Abdeckungen und bündigem Abschluss zur Front
- optisch und sicherheitstechnisch ideal



### Aushebesicherung

- erfüllt alle Vorschriften gegen das unbeabsichtigte Herausfallen der Schublade
- verringert die Verletzungsgefahr am Arbeitsplatz
- kann zum Austausch einzelner Schubladen einfach deaktiviert werden



### Angabe der Tragkraft

- Einprägung der Tragkräfte (75 bzw. 200 kg) auf den Schubladen-Auszügen
- erhöhte Sicherheit

## + Extra-Sicherheit für stationäre und fahrbare Schränke



### Einzelsicherung rechts

- unsere Standardsicherung für alle fahrbaren Schränke
- einhändig bedienbar



### Einzelsicherung rechts und links

- besonders für mobile Einrichtungen geeignet
- mit zwei Händen zu bedienen



### Doppelsicherung

- Doppelsicherung mit den Eigenschaften der Einzelsicherung rechts und links
- mehr Komfort durch einhändige Bedienbarkeit



### Lilo-Sicherung

- mit äusserem Bedienungshebel zur Arretierung der Schublade im offenen oder geschlossenen Zustand
- für eine Schubladentragfähigkeit von 200 kg

## Unzählige Konfigurationsmöglichkeiten



### Abdeckungen

Abrollrand 3-seitig, Rillenmatte, Abdeckplatte Kunstharz beschichtet, Abdeckplatte Multiplex, Abrollrand 4-seitig mit Schiebestange (für mobile Schränke)



### Einteilungsmaterial

Schlitz-, Trenn- und Muldenwände, Trenn-, Steckbleche, Einsatzkästen und Muldentteile, Fräserhalter und Haltestifte, Antirutschmatten, Schaumstoffeinlagen uvm.

### Ein- und Anbauten

Schubladen, Auszugböden, Verstellböden, Flügeltüren

### Schliesssysteme

KEY Lock, CODE Lock, RFID Lock oder AUTO Lock

### Unterbauten

Gehäusesockel, 2-Weg-Hubwagen-/Staplersockel, Rollenträgerpaare, Einzelrollen und Nivellierfüsse

## Vorkonfigurierte Modelle bestellen

» Seite 46–59

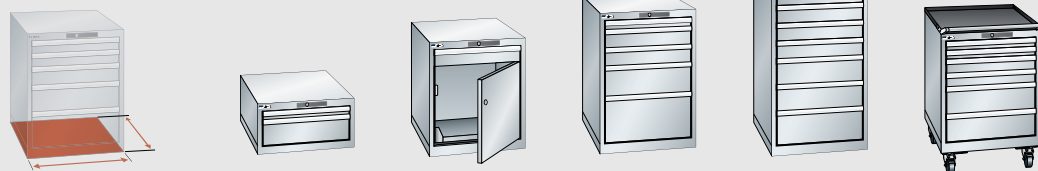

» Seite 248



LISTA-Einheiten

1. vorkonfigurierte Bestellbeispiele

2. Einteilungsmaterial

▪ oder Optionen

## ... oder Schränke individuell konfigurieren und bestellen

» Seite 60–65

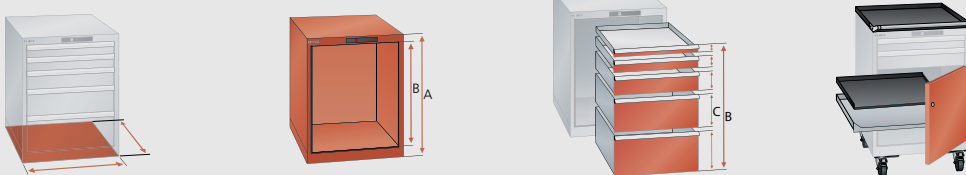

» Seite 248



LISTA-Einheiten

1. Gehäuse

2. Schubladen

3. Zubehör

4. Einteilungsmaterial

- Wahl der Schrankgrundfläche (z. B. 717 × 572 mm = 36 × 27 E oder 717 × 725 mm = 36 × 36 E)
- LISTA-Einheit E × E = Hilfsmass für Wahl der Schubladen und des Einteilungsmaterials

- Wahl des Gehäuses aus verschiedenen Gehäusehöhen (A)
- Gehäusewahl beinhaltet immer die Wahl des gewünschten Schliesssystems und der Farbe

- Bestimmung der Fronthöhe, Tragkraft, Farbe und Schubladen-Sicherung
- Summe der Fronthöhen (C) = lichte Höhe (B, vgl. Grafik)

- Ausstattung mit Türen und Böden möglich
- Wahl des Schrankzubehörs
- Fahrbare Schränke benötigen eine Schubladen-Sicherung und zwingend eine Schiebestange

- Wahl des Einteilungsmaterials für Schubladen
- Achtung: Schubladenhöhe und Nutzfläche beachten!



## 12 Standardfarben

### Maximale Flexibilität durch freie Farbwahl

Alle farbvariablen Produkte sind in 12 Standardfarben und 6 Farbkombinationen ohne Aufpreis verfügbar. Der dreistellige Farbcode (z.B. **.010**) ist ein Bestandteil der Artikelnummer. Vervollständigen Sie die Artikelnummer bei Ihrer Bestellung immer mit dem gewünschten Farbcode (z.B. **70.701.010**). Gehäuse und Schubladen sind auch in jeweils unterschiedlichen Farben bestellbar.



**.010** Lichtblau  
RAL 5012



**.020** Lichtgrau  
RAL 7035



**.030** Resedagrün  
RAL 6011



**.040** Capriblau  
RAL 5019



**.050** Grau metallic  
NCS S 6502-B



**.060** Schwarz  
NCS S 9000-N



**.070** Rubinrot  
RAL 3003



**.080** Taubengrau  
NCS S 4502-B



**.090** Enzianblau  
RAL 5010



**.100** Signalblau  
RAL 5005



**.110** Reinweiss  
RAL 9010



**.200** Anthrazitgrau  
RAL 7016

## 6 Farbkombinationen



**.514** Lichtgrau  
RAL 7035  
Lichtblau  
RAL 5012



**.518** Lichtgrau  
RAL 7035  
Signalblau  
RAL 5005



**.519** Lichtgrau  
RAL 7035  
Grau metallic  
NCS S 6502-B



**.521** Grau metallic  
NCS S 6502-B  
Lichtgrau  
RAL 7035



**.512** Lichtgrau  
RAL 7035  
Rubinrot  
RAL 3003



**.522** Rubinrot  
RAL 3003  
Grau metallic  
NCS S 6502-B

## Weitere 12 vordefinierte Farben

(gegen Aufpreis)



**.120** Graualuminium  
RAL 9007



**.130** Weissaluminium  
RAL 9006



**.140** Hellgrau  
NCS S 2000-N



**.170** Ultramarinblau  
RAL 5002



**.180** Grauweiss  
RAL 9002



**.190** Himmelblau  
RAL 5015



**.210** Brillantblau  
RAL 5007



**.220** Türkisblau  
RAL 5018

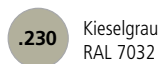

**.230** Kieselgrau  
RAL 7032



**.240** Feuerrot  
RAL 3000



**.260** Schiefergrau  
RAL 7015



**.280** Orange  
RAL 2004

### Ihr individueller Farbwunsch auf Anfrage

LISTA ist in der Lage, jeden individuellen Farbwunsch zu erfüllen. Neben den bestehenden Standard- und vordefinierten Farben kann auf Anfrage Ihr Wunschprodukt in jeder beliebigen Farbe produziert werden.



Aus drucktechnischen Gründen sind Abweichungen dieser Farbvorlage gegenüber dem Originalton möglich.



Art.-Nr. **78.414.521**  
 Gehäuse: Grau metallic, NCS 6502-B  
 Fronten: Lichtgrau RAL 7035  
 (exkl. Einteilungsmaterial)



Art.-Nr. **78.423.070.C**  
 Rubinrot, RAL 3003  
 (exkl. Einteilungsmaterial)

## Fahrbare Schränke

Alle fahrbaren Schubladenschränke dieser Doppelseite sind ausgestattet mit:  
 1 Abrollrand 4-seitig inklusive Rillenmatte,  
 1 Schiebestange,  
 1 Rollenträgerpaar mit Nylonrollen Ø 100 mm,  
 Schubladen-Einzelsicherung rechts, Tragfähigkeit 400 kg

**18 × 27 E**    **B → 411 mm**    **T ↗ 572 mm**

306 × 459 mm



H ↑	Anzahl Schubladen mm	kg	Schloss	Art.-Nr.
283	2: 1 × 50 / 1 × 150	75	KEY Lock	78.400.XXX
283	2: 2 × 100	75	KEY Lock	78.402.XXX
283	3: 1 × 50 / 2 × 75	75	KEY Lock	78.404.XXX
383	3: 1 × 50 / 1 × 100 / 1 × 150	75	KEY Lock	78.406.XXX
383	3: 2 × 75 / 1 × 150	75	KEY Lock	78.408.XXX
383	4: 1 × 50 / 2 × 75 / 1 × 100	75	KEY Lock	78.410.XXX
533	4: 1 × 50 / 1 × 100 / 2 × 150	75	KEY Lock	78.414.XXX
700	3: 1 × 100 / 1 × 200 / 1 × 300	75	KEY Lock	78.418.XXX
700	5: 2 × 75 / 3 × 150	75	KEY Lock	78.420.XXX
723	4: 1 × 50 / 1 × 100 / 2 × 150	75	KEY Lock	78.423.XXX
723	5: 2 × 50 / 2 × 100 / 1 × 150	75	KEY Lock	78.425.XXX
840	6: 2 × 50 / 2 × 75 / 2 × 150	75	KEY Lock	78.427.XXX

**i**

Bei der Bestellung eines Schubladenschranks dieser Doppelseite mit **CODE Lock** bitte die Endung «**C**» bzw. für **RFID** oder **AUTO Lock** die Endung «**F**» oder «**A**» zusätzlich zur Artikelnummer aus der Tabelle angeben (z. B. **78.467.XXX.C**).

» Weitere Schliesssysteme vgl. S. 28–31

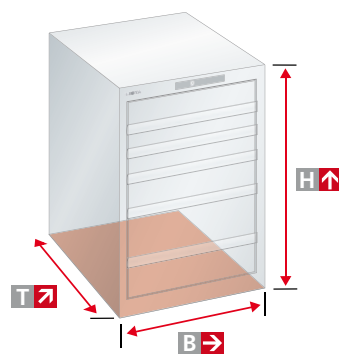

kg = Tragkraft  
 = Schliesssystem





**27×27 E**    **B** → 564 mm    **T** ↗ 572 mm

459×459 mm



H ↑	Anzahl Schubladen mm	kg	Lock	Art.-Nr.	Color
283	2: 1×50/1×150	75	KEY Lock	78.461.XXX	
283	2: 2×100	75	KEY Lock	78.463.XXX	
283	3: 2×50 / 1×100	75	KEY Lock	78.465.XXX	
383	2: 1×100 / 1×200	75	KEY Lock	78.467.XXX	
383	3: 1×50 / 1×100 / 1×150	75	KEY Lock	78.469.XXX	
383	4: 1×50 / 2×75 / 1×100	75	KEY Lock	78.471.XXX	
700	6: 1×50 / 2×75 / 2×100 / 1×200	75	KEY Lock	78.486.XXX	
800	4: 2×100 / 1×200 / 1×300	75	KEY Lock	78.289.XXX	
800	5: 1×50 / 2×100 / 1×150 / 1×300	75	KEY Lock	78.882.XXX	
850	4: 1×100 / 1×150 / 1×200 / 1×300	75	KEY Lock	79.380.XXX	
850	5: 1×100 / 3×150 / 1×200	75	KEY Lock	14.256.XXX	<b>S</b>
850	6: 2×75 / 2×100 / 2×200	75	KEY Lock	14.258.XXX	<b>S</b>
850	6: 1×50 / 2×100 / 2×150 / 1×200	75	KEY Lock	78.953.XXX	
850	7: 2×75 / 3×100 / 2×150	75	KEY Lock	14.252.XXX	<b>S</b>
850	8: 1×50 / 2×75 / 4×100 / 1×150	75	KEY Lock	14.250.XXX	<b>S</b>
723	4: 1×50 / 1×75 / 1×125 / 1×200	75	KEY Lock	78.489.XXX	
723	5: 1×50 / 2×75 / 1×100 / 1×150	75	KEY Lock	78.491.XXX	
840	6: 2×50 / 2×75 / 2×150	75	KEY Lock	78.493.XXX	
890	5: 4×100 / 1×200	75	KEY Lock	14.249.XXX	<b>S</b>
890	6: 1×50 / 2×75 / 2×100 / 1×200	75	KEY Lock	14.247.XXX	<b>S</b>
890	6: 2×75 / 3×100 / 1×150	75	KEY Lock	14.245.XXX	

**S** Art.-Nr. **14.252.010**  
Lichtblau, RAL 5012  
(exkl. Einteilungsmaterial)



Art.-Nr. **14.245.020**  
Lichtgrau, RAL 7035  
(exkl. Einteilungsmaterial)

**S** **LISTA Schnell-Lieferprogramm**  
Diese LISTA Produkte in den Farben  
Lichtblau (.010) und Lichtgrau (.020)  
sind ab Werk schnell lieferbar.

**.010** Lichtblau  
RAL 5012

**.020** Lichtgrau  
RAL 7035



# Schubladenschränke | stationär und mobil



Art.-Nr. **78.556.521**  
 Gehäuse: Grau metallic, NCS S 6502-B  
 Fronten: Lichtgrau, RAL 7035  
 (exkl. Einteilungsmaterial)



**36 × 27 E**    **B** → 717 mm    **T** ↗ 572 mm

612 × 459 mm

<b>H</b> ↑	Anzahl Schubladen mm			Art.-Nr.
700	5: 1×50 / 2×100 / 1×150 / 1×200	75	KEY Lock	<b>78.556.XXX</b>
700	5: 2×75 / 2×100 / 1×250	75	KEY Lock	<b>78.560.XXX</b>
700	6: 2×75 / 3×100 / 1×150	75	KEY Lock	<b>78.564.XXX</b>
850	7: 1×50 / 2×75 / 2×100 / 1×150 / 1×200	75	KEY Lock	<b>78.568.XXX</b>
850	7: 2×75 / 2×100 / 2×125 / 1×150	75	KEY Lock	<b>78.572.XXX</b>
850	8: 4×75 / 3×100 / 1×150	75	KEY Lock	<b>78.576.XXX</b>
1000	7: 1×50 / 2×75 / 2×100 / 1×200 / 1×300	75	KEY Lock	<b>78.580.XXX</b>
1000	7: 2×75 / 1×100 / 3×150 / 1×200	75	KEY Lock	<b>78.584.XXX</b>
1000	8: 1×50 / 2×75 / 3×100 / 1×150 / 1×250	75	KEY Lock	<b>78.588.XXX</b>
957	5: 1×50 / 2×100 / 1×150 / 1×200	75	KEY Lock	<b>78.604.XXX</b>
957	5: 2×75 / 2×100 / 1×250	75	KEY Lock	<b>78.608.XXX</b>
957	6: 2×75 / 3×100 / 1×150	75	KEY Lock	<b>78.606.XXX</b>

**i**

Bei der Bestellung eines Schubladenschranks dieser Doppelseite mit **CODE Lock** bitte die Endung **«C»** bzw. für **RFID** oder **AUTO Lock** die Endung **«F»** oder **«A»** zusätzlich zur Artikelnummer aus der Tabelle angeben (z. B. **78.467.XXX.C**).

➤ Weitere Schliesssysteme vgl. S. 28–31



## Fahrbare Schränke

Alle fahrbaren Schubladenschränke dieser Doppelseite sind ausgestattet mit: 1 Abrollrand 4-seitig inklusive Rillenmatte, 1 Schiebestange, 1 Rollenträgerpaar mit Gummierollen Ø 160 mm, Schubladen-Einzelsicherung rechts, Tragfähigkeit 600 kg



Art.-Nr. **78.608.030**  
 Resedagrün, RAL 6011  
 (exkl. Einteilungsmaterial)



Art.-Nr. **78.782.010**  
Lichtblau, RAL 5012  
(exkl. Einteilungsmaterial)



Art.-Nr. **69.561.200**  
Anthrazitgrau, RAL 7016  
(inkl. Klapp-Arbeitsplatte, Seitenlochwand und Lochrückwand)

» Toolbox  
vgl. S. 72–73

**54×27 E**    **B** → 1023 mm    **T** ↗ 572 mm

918×459 mm



H ↑	Anzahl Schubladen mm	kg	Lock	Art.-Nr.
850	5: 3×100 / 1×150 / 1×300**	75	KEY Lock	<b>78.742.XXX</b>
850	5: 3×100 / 1×150 / 1×300	200	KEY Lock	<b>78.744.XXX</b>
850	6: 2×75 / 2×100 / 1×150 / 1×250**	75	KEY Lock	<b>78.746.XXX</b>
850	6: 2×75 / 2×100 / 1×150 / 1×250	200	KEY Lock	<b>78.748.XXX</b>
850	7: 1×50 / 2×75 / 2×100 / 1×150 / 1×200	75	KEY Lock	<b>78.750.XXX</b>
850	7: 1×50* / 2×75 / 2×100 / 1×150 / 1×200	200	KEY Lock	<b>78.752.XXX</b>
1000	6: 3×100 / 2×150 / 1×300**	75	KEY Lock	<b>78.754.XXX</b>
1000	6: 3×100 / 2×150 / 1×300	200	KEY Lock	<b>78.756.XXX</b>
1000	7: 2×75 / 1×100 / 3×150 / 1×200	75	KEY Lock	<b>78.758.XXX</b>
1000	7: 2×75 / 1×100 / 3×150 / 1×200	200	KEY Lock	<b>78.760.XXX</b>
1000	8: 2×75 / 4×100 / 1×150 / 1×200	75	KEY Lock	<b>78.762.XXX</b>
1000	8: 2×75 / 4×100 / 1×150 / 1×200	200	KEY Lock	<b>78.764.XXX</b>
1450	9: 2×75 / 2×100 / 2×150 / 2×200 / 1×300**	75	KEY Lock	<b>78.766.XXX</b>
1450	9: 2×75 / 2×100 / 2×150 / 2×200 / 1×300	200	KEY Lock	<b>78.768.XXX</b>
1450	10: 2×75 / 3×100 / 2×150 / 3×200	75	KEY Lock	<b>78.770.XXX</b>
1450	10: 2×75 / 3×100 / 2×150 / 3×200	200	KEY Lock	<b>78.772.XXX</b>
1450	11: 2×75 / 5×100 / 2×150 / 2×200	75	KEY Lock	<b>78.774.XXX</b>
1450	11: 2×75 / 5×100 / 2×150 / 2×200	200	KEY Lock	<b>78.776.XXX</b>
957	4: 1×100 / 2×150 / 1×200	75	KEY Lock	<b>78.778.XXX</b>
957	5: 2×75 / 1×100 / 1×150 / 1×200	75	KEY Lock	<b>78.780.XXX</b>
957	6: 2×75 / 3×100 / 1×150	75	KEY Lock	<b>78.782.XXX</b>



Art.-Nr. **78.770.020**  
Lichtgrau, RAL 7035  
(exkl. Einteilungsmaterial)

**64×27 E**    **B** → 1193 mm    **T** ↗ 572 mm



H ↑	Anzahl Schubladen mm	kg	Lock	Art.-Nr.
1090 <sup>1</sup>	9: 2×100 (64 E) / 2×150, 1×200 (36 E) / 2×150, 2×100 (18 E) / mit Klapp-Arbeitsplatte, Seitenlochwand und Lochrückwand	75	KEY Lock	<b>69.561.XXX</b>





**Neben der stationären Ausführung erhalten Sie alle LISTA-Schubladerschränke auch fahrbar.** Das erhöht die Mobilität und sorgt ganz nebenbei für mehr Komfort und zusätzlichen Raumgewinn. Denn fahrbare Schränke ermöglichen einen schnellen und sicheren Transport Ihres Lagerguts – und lassen sich einfach und bequem unter Arbeitsflächen verstauen, wenn sonst wenig Platz ist.

- + Grössere Mobilität** durch leichtlaufende Nylon- oder Gummirollen je nach Bodenbeschaffenheit
- + Optimale Raumausnutzung** bei Platzierung unter Arbeitsflächen
- + Volle Sicherheit und Komfort** dank umlaufender Abrollränder, ergonomischer Schiebestange und zusätzlicher Schubladensicherung
- >> Allgemeine Vorteile der LISTA-Schubladenschränke**  
vgl. S. 38/39



Art.-Nr. **78.459.512**  
 Gehäuse: Lichtgrau, RAL 7035  
 Fronten: Rubinrot, RAL 3003  
 (exkl. Einteilungsmaterial)



Art.-Nr. **78.449.010**  
 Lichtblau, RAL 5012  
 (exkl. Einteilungsmaterial)



Art.-Nr. **78.439.512.C**  
 Gehäuse: Lichtgrau, RAL 7035  
 Fronten: Rubinrot, RAL 3003  
 (exkl. Einteilungsmaterial)

**18×36 E** **B** → 411 mm **T** ↗ 725 mm

306×612 mm



H ↑	Anzahl Schubladen mm	kg	🔒	Art.-Nr.
283	2: 1×50 / 1×150	75	KEY Lock	<b>78.431.XXX</b>
283	2: 2×100	75	KEY Lock	<b>78.433.XXX</b>
283	3: 1×50 / 2×75	75	KEY Lock	<b>78.435.XXX</b>
383	3: 2×75 / 1×150	75	KEY Lock	<b>78.437.XXX</b>
383	3: 1×50 / 1×100 / 1×150	75	KEY Lock	<b>78.439.XXX</b>
383	4: 1×50 / 2×75 / 1×100	75	KEY Lock	<b>78.441.XXX</b>
700	3: 2×150 / 1×300	75	KEY Lock	<b>78.447.XXX</b>
700	5: 2×75 / 3×150	75	KEY Lock	<b>78.449.XXX</b>
723	4: 1×50 / 1×100 / 2×150	75	KEY Lock	<b>78.453.XXX</b>
723	5: 2×50 / 2×100 / 1×150	75	KEY Lock	<b>78.455.XXX</b>
840	6: 2×50 / 2×75 / 2×150	75	KEY Lock	<b>78.457.XXX</b>
890	5: 2×75 / 3×150	75	KEY Lock	<b>78.459.XXX</b>

**i**

Bei der Bestellung eines Schubladenschrankes dieser Doppelseite mit **CODE Lock** bitte die Endung «**C**» bzw. für **RFID** oder **AUTO Lock** die Endung «**F**» oder «**A**» zusätzlich zur Artikelnummer aus der Tabelle angeben (z. B. **78.467.XXX.C**).

➤ Weitere Schliesssysteme vgl. S. 28–31

**Fahrbare Schränke**

Alle fahrbaren Schubladenschränke dieser Seite sind ausgestattet mit:  
 1 Abrollrand 4-seitig inklusive Rillenmatte,  
 1 Schiebestange,  
 1 Rollenträgerpaar mit Nylonrollen Ø 100 mm,  
 Schubladen-Einzelsicherung rechts, Tragfähigkeit 400 kg



# Schubladenschränke | stationär und mobil



**27 × 36 E**    **B → 564 mm**    **T ↗ 725 mm**

 459 × 612 mm

<b>H ↑</b>	<b>Anzahl Schubladen mm</b>	<b>kg</b>	<b>Schloss</b>	<b>Art.-Nr.</b>
<b>283</b>	2: 1×50/1×150	75	KEY Lock	<b>78.497.XXX</b>
<b>283</b>	2: 2×100	75	KEY Lock	<b>78.499.XXX</b>
<b>383</b>	3: 1×50 / 1×100 / 1×150	75	KEY Lock	<b>14.437.XXX</b>
<b>383</b>	3: 2×75 / 1×150	75	KEY Lock	<b>78.505.XXX</b>
<b>533</b>	4: 1×50 / 2×100 / 1×200	75	KEY Lock	<b>15.009.XXX</b>
<b>533</b>	5: 1×50 / 2×75 / 1×100 / 1×150	75	KEY Lock	<b>78.511.XXX</b>
<b>700</b>	5: 2×75 / 1×100 / 1×150 / 1×200	75	KEY Lock	<b>78.518.XXX</b>
<b>700</b>	4: 1×100 / 2×150 / 1×200	75	KEY Lock	<b>14.350.XXX</b>
<b>700</b>	6: 1×50 / 2×75 / 2×100 / 1×200	75	KEY Lock	<b>14.352.XXX</b>
<b>800</b>	4: 2×100 / 1×200 / 1×300	75	KEY Lock	<b>14.371.XXX</b>
<b>800</b>	5: 1×50 / 2×100 / 1×150 / 1×300	75	KEY Lock	<b>14.368.XXX</b>
<b>800</b>	6: 2×75 / 2×100 / 1×150 / 1×200	75	KEY Lock	<b>78.522.XXX</b>
<b>800</b>	7: 1×50 / 2×75 / 2×100 / 2×150	75	KEY Lock	<b>14.354.XXX</b>
<b>800</b>	7: 2×75 / 4×100 / 1×150	75	KEY Lock	<b>14.367.XXX</b>
<b>800</b>	1: 1×100 + 1 Tür 600, rechts / 1 Verstellboden / 1 Auszugboden	75	KEY Lock	<b>78.524.XXX</b>
<b>850</b>	4: 3×150 / 1×300	75	KEY Lock	<b>78.525.XXX</b>
<b>850</b>	5: 1×50 / 2×100 / 1×200 / 1×300	75	KEY Lock	<b>78.527.XXX</b>
<b>850</b>	6: 1×75 / 3×100 / 1×125 / 1×250	75	KEY Lock	<b>78.529.XXX</b>
<b>850</b>	5: 2×100 / 1×150 / 2×200	75	KEY Lock	<b>14.399.XXX</b>
<b>850</b>	6: 1×50 / 2×100 / 2×150 / 1×200	75	KEY Lock	<b>14.407.XXX</b>
<b>850</b>	7: 1×50/2×75/2×100/1×150/1×200	75	KEY Lock	<b>14.404.XXX</b>
<b>850</b>	7: 2×75 / 3×100 / 2×150	75	KEY Lock	<b>14.405.XXX</b>
<b>850</b>	8: 1×50 / 2×75 / 4×100 / 1×150	75	KEY Lock	<b>14.403.XXX</b>

Art.-Nr. **14.367.519.C**  
 Gehäuse: Lichtgrau, RAL 7035  
 Fronten: Grau metallic, NCS S 6502-B  
 (exkl. Einteilungsmaterial)



**S**  
**S**

**»** Zubehör  
vgl. S. 62

**S**  
**S**



**S**  
**S**



## Ausstattung mit Schubladen und Türen

Schubladenschränke können wahlweise mit Schubladen und einer Tür versehen werden. Wegen der innenliegenden Tür werden spezielle Auszugböden verwendet. Standardmässig sind die beiden Schösser verschiedenschliessend. Eine gleichschliessende Schliessung oder eine Schliessung mit CODE/RFID Lock sind auf Anfrage möglich (CODE/RFID Lock nicht möglich für Türen).

**S**  
**S**  
**S**  
**S**

 = Tragkraft  
 = Schliesssystem







Art.-Nr. **78.524.522**  
 Gehäuse: Rubinrot, RAL 3003  
 Fronten: Grau metallic, NCS S 6502-B  
 (exkl. Einteilungsmaterial)



**27 × 36 E** **B** → 564 mm **T** ↗ 725 mm

 459 × 612 mm



	<b>H</b> ↑	Anzahl Schubladen mm			Art.-Nr. 
	<b>723</b>	4: 1 × 50 / 2 × 100 / 1 × 200	75	KEY Lock	<b>14.281.XXX</b>
	<b>723</b>	5: 2 × 50 / 2 × 100 / 1 × 150	75	KEY Lock	<b>14.331.XXX</b>
	<b>723</b>	6: 2 × 50 / 2 × 75 / 2 × 100	75	KEY Lock	<b>14.347.XXX</b>
	<b>890</b>	5: 2 × 75 / 1 × 100 / 1 × 150 / 1 × 200	75	KEY Lock	<b>78.546.XXX</b>
	<b>890</b>	6: 1 × 50 / 2 × 75 / 2 × 100 / 1 × 200	75	KEY Lock	<b>78.548.XXX</b>
	<b>990</b>	5: 1 × 50 / 2 × 100 / 1 × 150 / 1 × 300	75	KEY Lock	<b>14.374.XXX</b>
	<b>990</b>	5: 3 × 100 / 2 × 200	75	KEY Lock	<b>14.397.XXX</b>
	<b>990</b>	7: 1 × 50 / 2 × 75 / 2 × 100 / 2 × 150	75	KEY Lock	<b>14.372.XXX</b>
	<b>990</b>	7: 2 × 75 / 4 × 100 / 1 × 150	75	KEY Lock	<b>14.373.XXX</b>
	<b>760</b>	3: 1 × 50 / 1 × 100 / 1 × 150 / 1 Auflagewinkel-Satz oben	75	KEY Lock	<b>70.632.XXX</b>
	<b>760</b>	1 Verstellboden	75	-	<b>78.216.XXX</b>
	<b>810</b>	1 Verstellboden	75	-	<b>70.633.XXX</b>

**S**  
**S**

**S**

**S**  
**S**

Art.-Nr. **14.373.512**  
 Gehäuse: Lichtgrau, RAL 7035  
 Fronten: Rubinrot, RAL 3003  
 (exkl. Einteilungsmaterial)

**Fahrbare Schränke**

Alle fahrbaren Schubladenschränke dieser Seite sind ausgestattet mit:  
 1 Abrollrand 4-seitig inklusive Rillenmatte,  
 1 Schiebestange,  
 1 Rollenträgerpaar mit Nylonrollen Ø 100 mm,  
 Schubladen-Einzelsicherung rechts, Tragfähigkeit 400 kg

**i**



Bei der Bestellung eines Schubladenschrankes dieser Doppelseite mit **CODE Lock** bitte die Endung «**C**» bzw. für **RFID** oder **AUTO Lock** die Endung «**F**» oder «**A**» zusätzlich zur Artikelnummer aus der Tabelle angeben (z. B. **78.467.XXX.C**).

» Weitere Schliesssysteme vgl. S. 28–31

**S** **LISTA Schnell-Lieferprogramm**  
 Diese LISTA Produkte in den Farben Lichtblau (.010) und Lichtgrau (.020) sind ab Werk schnell lieferbar.

**.010** Lichtblau RAL 5012    **.020** Lichtgrau RAL 7035



# Schubladenschränke | stationär und mobil



Art.-Nr. **14.505.514.C**  
 Gehäuse: Lichtgrau, RAL 7035  
 Fronten: Lichtblau, RAL 5012  
 (exkl. Einteilungsmaterial)

**36 x 36 E**    **B** → 717 mm    **T** ↗ 725 mm

612 x 612 mm

**H** ↑ Anzahl Schubladen mm

kg

Lock

Art.-Nr.

**800**    **4:** 1 x 100 / 2 x 150 / 1 x 300    75    KEY Lock    **78.632.XXX**

**800**    **6:** 2 x 75 / 2 x 100 / 1 x 150 / 1 x 200    75    KEY Lock    **78.636.XXX**

**850**    **4:** 1 x 100 / 1 x 150 / 1 x 200 / 1 x 300    75    KEY Lock    **79.382.XXX**

**850**    **4:** 1 x 100 / 1 x 150 / 1 x 200 / 1 x 300    200    KEY Lock    **79.498.XXX**

**850**    **5:** 1 x 50 / 2 x 100 / 1 x 200 / 1 x 300    75    KEY Lock    **14.411.XXX**

**850**    **5:** 1 x 50\* / 2 x 100 / 1 x 200 / 1 x 300    200    KEY Lock    **14.505.XXX**

**850**    **5:** 1 x 100 / 3 x 150 / 1 x 200    75    KEY Lock    **14.410.XXX**

**850**    **5:** 1 x 100 / 3 x 150 / 1 x 200    200    KEY Lock    **14.504.XXX**

**850**    **7:** 1 x 50 / 2 x 75 / 2 x 100 / 1 x 150 / 1 x 200    75    KEY Lock    **78.640.XXX**

**850**    **7:** 1 x 50\* / 2 x 75 / 2 x 100 / 1 x 150 / 1 x 200    200    KEY Lock    **78.642.XXX**

**850**    **7:** 2 x 75 / 3 x 100 / 2 x 150    75    KEY Lock    **14.409.XXX**

**850**    **7:** 2 x 75 / 3 x 100 / 2 x 150    200    KEY Lock    **14.503.XXX**

**850**    **8:** 1 x 50 / 2 x 75 / 4 x 100 / 1 x 150    75    KEY Lock    **14.408.XXX**

**850**    **8:** 1 x 50\* / 2 x 75 / 4 x 100 / 1 x 150    200    KEY Lock    **14.502.XXX**

\* Tragkraft max. 75 kg

**i**

Bei der Bestellung eines Schubladenschranks dieser Doppelseite mit **CODE Lock** bitte die Endung «C» bzw. für **RFID** oder **AUTO Lock** die Endung «F» oder «A» zusätzlich zur Artikelnummer aus der Tabelle angeben (z. B. **78.467.XXX.C**).

» Weitere Schliesssysteme vgl. S. 28–31

**S**

**LISTA Schnell-Lieferprogramm**  
 Diese LISTA Produkte in den Farben Lichtblau (.010) und Lichtgrau (.020) sind ab Werk schnell lieferbar.

.010 Lichtblau RAL 5012    .020 Lichtgrau RAL 7035



**S** Art.-Nr. **18.205.010**  
Lichtblau, RAL 5012  
(exkl. Einteilungsmaterial)





Art.-Nr. **13.106.200**  
Anthrazit, RAL 7016  
(exkl. Einteilungsmaterial)

**36×36 E** **B** → 717 mm **T** ↗ 725 mm

 612×612 mm



<b>H</b> ↑	<b>Anzahl</b>	Schubladen mm			Art.-Nr. 
1000	6:	1×50/3×150/2×200	75	KEY Lock	<b>14.417.XXX</b>
1000	6:	1×50*/3×150/2×200	200	KEY Lock	<b>14.510.XXX</b>
1000	6:	1×100/4×150/1×200	75	KEY Lock	<b>14.415.XXX</b>
1000	6:	1×100/4×150/1×200	200	KEY Lock	<b>14.509.XXX</b>
1000	7:	1×50/2×75/2×100/1×200/1×300	75	KEY Lock	<b>14.416.XXX</b>
1000	7:	1×50*/2×75/2×100/1×200/1×300	200	KEY Lock	<b>18.205.XXX</b>
1000	8:	1×50/2×75/2×100/2×150/1×200	75	KEY Lock	<b>14.414.XXX</b>
1000	8:	1×50*/2×75/2×100/2×150/1×200	200	KEY Lock	<b>14.508.XXX</b>
1000	8:	2×75/3×100/3×150	75	KEY Lock	<b>14.412.XXX</b>
1000	8:	2×75/3×100/3×150	200	KEY Lock	<b>14.506.XXX</b>
1000	9:	9×100	75	KEY Lock	<b>78.648.XXX</b>
1000	9:	9×100	200	KEY Lock	<b>78.650.XXX</b>
1000	10:	1×50/2×75/7×100	75	KEY Lock	<b>14.413.XXX</b>
1000	10:	1×50*/2×75/7×100	200	KEY Lock	<b>14.507.XXX</b>
1450	9:	2×75/2×100/2×150/2×200/1×300	75	KEY Lock	<b>78.309.XXX</b>
1450	9:	2×75/2×100/2×150/2×200/1×300	200	KEY Lock	<b>14.511.XXX</b>
1450	9:	3×100/5×150/1×300	75	KEY Lock	<b>78.311.XXX</b>
1450	9:	3×100/5×150/1×300	200	KEY Lock	<b>13.106.XXX</b>
1450	10:	1×50/5×100/4×200	75	KEY Lock	<b>78.313.XXX</b>
1450	10:	1×50*/5×100/4×200	200	KEY Lock	<b>14.512.XXX</b>
890	3:	1×100/1×200/1×300	200	KEY Lock	<b>69.927.XXX</b>
890	5:	1×50/2×100/1×150/1×200	75	KEY Lock	<b>69.928.XXX</b>
890	6:	2×75/3×100/1×150	75	KEY Lock	<b>69.929.XXX</b>
957	5:	1×50/2×100/1×150/1×200	75	KEY Lock	<b>78.652.XXX</b>
1107	7:	2×75/2×100/2×125/1×150	75	KEY Lock	<b>78.666.XXX</b>
1107	8:	4×75/3×100/1×150	75	KEY Lock	<b>78.668.XXX</b>

**S**  
**S**  
**S**  
**S**  
**S**  
**S**

**S**  
**S**

**S**  
**S**  
**S**  
**S**

**Fahrbare Schränke**

Alle fahrbaren Schubladenschränke dieser Seite sind ausgestattet mit:  
1 Abrollrand 4-seitig inklusive Rillenmatte,  
1 Schiebestange,  
1 Rollenträgerpaar mit Gummirollen Ø 160 mm,  
Schubladen-Einzelsicherung rechts, Tragfähigkeit 600 kg  
Für Höhe 890 mm:  
Gummirollen Ø 100 mm, Tragfähigkeit 400 kg



Art.-Nr. **78.668.090**  
Enzianblau, RAL 5010  
(exkl. Einteilungsmaterial)







Art.-Nr. **78.682.519**  
 Gehäuse: Lichtgrau, RAL 7035  
 Fronten: Grau metallic, NCS S 6502-B  
 (exkl. Einteilungsmaterial)

**45 × 36 E**

**B → 870 mm**

**T ↗ 725 mm**

765 × 612 mm



H ↑	Anzahl Schubladen mm	kg	Schloss	Art.-Nr.
850	7: 1×50/2×75/2×100/1×150/1×200	75	KEY Lock	<b>78.686.XXX</b>
850	7: 1×50*/2×75/2×100/1×150/1×200	200	KEY Lock	<b>78.688.XXX</b>
850	7: 2×75/2×100/2×125/1×150	75	KEY Lock	<b>78.690.XXX</b>
850	7: 2×75/2×100/2×125/1×150	200	KEY Lock	<b>78.692.XXX</b>
850	8: 4×75/3×100/1×150	75	KEY Lock	<b>78.682.XXX</b>
850	8: 4×75/3×100/1×150	200	KEY Lock	<b>78.684.XXX</b>
1000	7: 1×50/2×75/2×100/1×200/1×300	75	KEY Lock	<b>78.694.XXX</b>
1000	7: 1×50*/2×75/2×100/1×200/1×300	200	KEY Lock	<b>78.696.XXX</b>
1000	8: 1×50/2×75/3×100/1×150/1×250**	75	KEY Lock	<b>78.698.XXX</b>
1000	8: 1×50*/2×75/3×100/1×150/1×250	200	KEY Lock	<b>78.700.XXX</b>
1000	8: 3×50/2×75/2×100/1×150/1×250**	75	KEY Lock	<b>78.702.XXX</b>
1000	8: 3×50*/2×75/2×100/1×150/1×250	200	KEY Lock	<b>78.704.XXX</b>
1450	9: 3×100/5×150/1×300**	75	KEY Lock	<b>78.706.XXX</b>
1450	9: 3×100/5×150/1×300	200	KEY Lock	<b>78.708.XXX</b>
1450	9: 9×150	75	KEY Lock	<b>78.710.XXX</b>
1450	9: 9×150	200	KEY Lock	<b>78.712.XXX</b>
1450	13: 4×75/6×100/3×150	75	KEY Lock	<b>78.714.XXX</b>
1450	13: 4×75/6×100/3×150	200	KEY Lock	<b>78.716.XXX</b>

\* Tragkraft max. 75 kg  
 \*\* Tragkraft 200 kg

**i**

Bei der Bestellung eines Schubladenschranks dieser Doppelseite mit **CODE Lock** bitte die Endung «C» bzw. für **RFID** oder **AUTO Lock** die Endung «F» oder «A» zusätzlich zur Artikelnummer aus der Tabelle angeben (z. B. **78.467.XXX.C**).

» Weitere Schliesssysteme vgl. S. 28–31



Art.-Nr. **78.716.010**  
 Lichtblau, RAL 5012  
 (exkl. Einteilungsmaterial)



Art.-Nr. **78.297.280.C**  
Orange, RAL 2004  
(exkl. Einteilungsmaterial)

**54 × 36 E**

**B** → 1023 mm

**T** ↗ 725 mm

918 × 612 mm



H ↑	Anzahl Schubladen mm	kg	🔒	Art.-Nr.	🌈
850	5: 3 × 100 / 1 × 150 / 1 × 300**	75	KEY Lock	<b>78.796.XXX</b>	
850	5: 3 × 100 / 1 × 150 / 1 × 300	200	KEY Lock	<b>78.798.XXX</b>	
850	6: 2 × 75 / 2 × 100 / 1 × 150 / 1 × 250**	75	KEY Lock	<b>78.800.XXX</b>	
850	6: 2 × 75 / 2 × 100 / 1 × 150 / 1 × 250	200	KEY Lock	<b>78.802.XXX</b>	
850	7: 1 × 50 / 2 × 75 / 2 × 100 / 1 × 150 / 1 × 200	75	KEY Lock	<b>78.804.XXX</b>	
850	7: 1 × 50* / 2 × 75 / 2 × 100 / 1 × 150 / 1 × 200	200	KEY Lock	<b>78.806.XXX</b>	
1000	5: 2 × 100 / 2 × 200 / 1 × 300**	75	KEY Lock	<b>79.390.XXX</b>	
1000	5: 2 × 100 / 2 × 200 / 1 × 300	200	KEY Lock	<b>79.392.XXX</b>	
1000	6: 1 × 100 / 4 × 150 / 1 × 200	75	KEY Lock	<b>78.291.XXX</b>	
1000	6: 1 × 100 / 4 × 150 / 1 × 200	200	KEY Lock	<b>14.515.XXX</b>	
1000	7: 1 × 50 / 2 × 75 / 2 × 100 / 1 × 200 / 1 × 300**	75	KEY Lock	<b>78.292.XXX</b>	
1000	7: 1 × 50* / 2 × 75 / 2 × 100 / 1 × 200 / 1 × 300	200	KEY Lock	<b>14.516.XXX</b>	
1000	8: 1 × 50 / 2 × 75 / 2 × 100 / 2 × 150 / 1 × 200	75	KEY Lock	<b>78.293.XXX</b>	
1000	8: 1 × 50* / 2 × 75 / 2 × 100 / 2 × 150 / 1 × 200	200	KEY Lock	<b>12.541.XXX</b>	
1000	8: 2 × 75 / 3 × 100 / 3 × 150	75	KEY Lock	<b>78.294.XXX</b>	
1000	8: 2 × 75 / 3 × 100 / 3 × 150	200	KEY Lock	<b>14.513.XXX</b>	
1000	10: 1 × 50 / 2 × 75 / 7 × 100	75	KEY Lock	<b>78.295.XXX</b>	
1000	10: 1 × 50* / 2 × 75 / 7 × 100	200	KEY Lock	<b>14.514.XXX</b>	
1450	9: 2 × 75 / 2 × 100 / 2 × 150 / 2 × 200 / 1 × 300**	75	KEY Lock	<b>78.296.XXX</b>	
1450	9: 2 × 75 / 2 × 100 / 2 × 150 / 2 × 200 / 1 × 300	200	KEY Lock	<b>12.550.XXX</b>	
1450	9: 3 × 100 / 5 × 150 / 1 × 300**	75	KEY Lock	<b>78.297.XXX</b>	
1450	9: 3 × 100 / 5 × 150 / 1 × 300	200	KEY Lock	<b>14.518.XXX</b>	
1450	10: 1 × 50 / 5 × 100 / 4 × 200	75	KEY Lock	<b>78.298.XXX</b>	
1450	10: 1 × 50* / 5 × 100 / 4 × 200	200	KEY Lock	<b>14.519.XXX</b>	

**S LISTA Schnell-Lieferprogramm**

Diese LISTA Produkte in den Farben Lichtblau (.010) und Lichtgrau (.020) sind ab Werk schnell lieferbar.

**.010** Lichtblau  
RAL 5012

**.020** Lichtgrau  
RAL 7035

S  
S  
S  
S  
S  
S  
S  
S  
S  
S



Art.-Nr. **14.516.514**  
Gehäuse: Lichtgrau, RAL 7035  
Fronten: Lichtblau, RAL 5012  
(exkl. Einteilungsmaterial)





# Schubladenschränke | stationär



**64 × 36 E**

**B** → 1193 mm

**T** ↗ 725 mm

1088 × 612 mm



<b>H</b>	<b>Anzahl Schubladen mm</b>	Ausführung	<b>kg</b>	<b>Schloss</b>	Art.-Nr.
<b>1000</b>	7: 2 × 75 / 2 × 100 / 1 × 150** / 2 × 200**	-	75	KEY Lock	<b>78.826.XXX</b>
<b>1000</b>	7: 2 × 75 / 2 × 100 / 1 × 150 / 2 × 200	-	200	KEY Lock	<b>78.828.XXX</b>
<b>1000</b>	8: 2 × 75 / 4 × 100 / 1 × 150** / 1 × 200**	-	75	KEY Lock	<b>78.830.XXX</b>
<b>1000</b>	8: 2 × 75 / 4 × 100 / 1 × 150 / 1 × 200	-	200	KEY Lock	<b>78.832.XXX</b>
<b>1000</b>	8: 2 × 75 / 3 × 100 / 3 × 150**	-	75	KEY Lock	<b>78.834.XXX</b>
<b>1000</b>	8: 2 × 75 / 3 × 100 / 3 × 150	-	200	KEY Lock	<b>78.836.XXX</b>
<b>1450 10:</b>	2 × 150 / 1 × 125 / 1 × 75 / 3 × 100 / 1 × 150 / 2 × 200	-	200	KEY Lock	<b>78.838.XXX</b>
<b>1450 11:</b>	1 × 150 / 1 × 125 / 1 × 75 / 5 × 100 / 2 × 150 / 1 × 200	-	200	KEY Lock	<b>78.840.XXX</b>
<b>1450 12:</b>	1 × 150 / 1 × 125 / 3 × 75 / 5 × 100 / 1 × 150 / 1 × 200	-	200	KEY Lock	<b>78.842.XXX</b>
<b>870 8:</b>	1 × 200** (64E) / 2 × 150, 1 × 200 (36E) / 2 × 150, 2 × 100 (18E)	Multiplexplatte, 20 mm	75	KEY Lock	<b>69.562.XXX</b>



Art.-Nr. **78.842.514**  
 Gehäuse: Lichtgrau, RAL 7035  
 Fronten: Lichtblau, RAL 5012  
 (exkl. Einteilungsmaterial)



Art.-Nr. **69.562.200**  
 mit Abdeckplatte Multiplex, 20 mm  
 Anthrazitgrau, RAL 7016

Toolbox  
 vgl. S. 72–73







Art.-Nr. **78.868.512**  
 Gehäuse: Lichtgrau, RAL 7035  
 Fronten: Rubinrot, RAL 3003  
 (exkl. Einteilungsmaterial)

**78×36 E**    **B** → 1431 mm    **T** ↗ 725 mm

 1326×612 mm



<b>H</b> ↑	Anzahl Schubladen mm			Art.-Nr. 
<b>1000</b>	5: 2×100 / 2×200**/ 1×300**	75	KEY Lock	<b>79.492.XXX</b>
<b>1000</b>	5: 2×100 / 2×200 / 1×300	200	KEY Lock	<b>79.494.XXX</b>
<b>1000</b>	7: 2×75/2×100/1×150**/2×200**	75	KEY Lock	<b>78.856.XXX</b>
<b>1000</b>	7: 2×75/2×100/1×150/2×200	200	KEY Lock	<b>78.858.XXX</b>
<b>1000</b>	8: 2×75/4×100/1×150**/1×200**	75	KEY Lock	<b>78.860.XXX</b>
<b>1000</b>	8: 2×75/4×100/1×150/1×200	200	KEY Lock	<b>78.862.XXX</b>
<b>1450</b>	<b>10:</b> 2×150 / 1×125 / 1×75 / 3×100 / 1×150 / 2×200	200	KEY Lock	<b>78.868.XXX</b>
<b>1450</b>	<b>11:</b> 1×150 / 1×125 / 1×75 / 5×100 / 2×150 / 1×200	200	KEY Lock	<b>78.870.XXX</b>
<b>1450</b>	<b>12:</b> 1×150 / 1×125 / 3×75 / 5×100 / 1×150 / 1×200	200	KEY Lock	<b>78.872.XXX</b>

**i**



Bei der Bestellung eines Schubladenschrankes dieser Doppelseite mit **CODE Lock** bitte die Endung «**C**» bzw. für **RFID** oder **AUTO Lock** die Endung «**F**» oder «**A**» zusätzlich zur Artikelnummer aus der Tabelle angeben (z. B. **78.467.XXX.C**).

➤ Weitere Schliesssysteme vgl. S. 28–31



# Schubladenschränke | frei konfigurieren

## 1. Schrankgehäuse mit Schliesssystemen

Zur gleichzeitigen Sicherung aller Schubladen ist das Schrankgehäuse individuell mit den Schliesssystemen KEY Lock, CODE Lock, RFID Lock oder AUTO Lock konfigurierbar.



Gehäuse mit KEY Lock



Gehäuse mit CODE Lock



Gehäuse mit RFID Lock



Gehäuse mit AUTO Lock

**i** Bei der Bestellung eines Schrankes mit **CODE Lock** bitte die Endung «C» bzw. für **RFID** oder **AUTO Lock** die Endung «F» oder «A» zusätzlich zur Artikelnummer aus der Tabelle angeben (z. B. 71.088.XXX.C).

» Weitere Schliesssysteme: vgl. S. 28–31

		Tiefe 27 E			
LISTA-Einheiten		18 × 27 E	27 × 27 E	36 × 27 E	54 × 27 E
Schrank-Grundfläche mm		411 × 572 mm	564 × 572 mm	717 × 572 mm	1023 × 572 mm
<b>B</b> → × <b>T</b> ↗					
<b>H</b> ↑	Lichte Höhe mm	Art.-Nr.	Art.-Nr.	Art.-Nr.	Art.-Nr.
283	200	71.059.XXX	71.070.XXX	-	-
383	300	71.060.XXX	71.071.XXX	-	-
533	450	71.061.XXX	71.072.XXX	-	-
650	550	71.062.XXX	71.073.XXX	○	○
700	600	71.063.XXX	71.074.XXX	71.086.XXX	71.102.XXX
800	700	○	71.075.XXX	○	○
850	750	71.401.XXX	71.076.XXX	71.087.XXX	71.103.XXX
1000	900	71.064.XXX	71.077.XXX	71.088.XXX	71.104.XXX
1150	1050	○	○	○	○
1325	1225	○	○	○	○
1450	1350	○	○	71.089.XXX	71.105.XXX
1625	1525	○	○	○	○

○ = auf Anfrage

## 2. Schubladen

Schubladen verschiedener Fronthöhen lassen sich in beliebiger Reihenfolge in das gleiche Schrankgehäuse einbauen. Die Schubladenwände sind innen allseitig mit einem Schlitzraster in Einheiten (E) von 17 mm versehen, was eine individuelle Unterteilung ermöglicht.



### Schubladen-Sicherungen

**Standard:** Standardausführung inklusive Einzelschubladensperre (alle Artikelnummern aus der Tabelle).

**Einzelsicherung rechts:** Gilt als Mindestanforderung für fahrbare Schubladenschränke. Einseitig rechts gelagerte Schubladen-Sicherung wird einhändig gelöst und verhindert das ungewollte Öffnen von Schubladen auch bei unverschlossenem Schrank.

**i** Bei der Bestellung mit **Einzelsicherung rechts** bitte die Endung «R» zusätzlich zur Artikelnummer aus der Tabelle angeben (z. B. 72.034.XXX.R).

### Bestellhinweise

Bei der Auswahl der Schubladen ist die lichte Höhe des Schrankgehäuses massgebend. Die Summe der Fronthöhen (C) muss der lichten Höhe (B) entsprechen (vgl. Grafik).

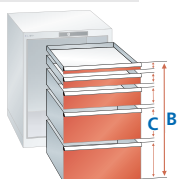

		LISTA-Einheiten				
		18 × 27 E	27 × 27 E	36 × 27 E	54 × 27 E	
75 kg Tragkraft		306 × 459 mm	459 × 459 mm	612 × 459 mm	918 × 459 mm	
<b>B</b> → × <b>T</b> ↗						
<b>H</b> ↑	Nutz-Höhe mm	Art.-Nr.	Art.-Nr.	Art.-Nr.	Art.-Nr.	
50*	32,5	72.000.XXX	72.012.XXX	72.042.XXX	72.080.XXX	
75	57,5	72.001.XXX	72.013.XXX	72.043.XXX	72.505.XXX	
100	82,5	72.002.XXX	72.015.XXX	72.045.XXX	72.506.XXX	
125	107,5	-	72.017.XXX	72.047.XXX	72.507.XXX	
150	132,5	72.003.XXX	72.019.XXX	72.049.XXX	72.508.XXX	
200	182,5	72.004.XXX	72.021.XXX	72.051.XXX	72.509.XXX	
250	232,5	-	72.023.XXX	72.053.XXX	-	
300	282,5	72.005.XXX	72.025.XXX	72.055.XXX	-	
200 kg Tragkraft						
75	57,5	49	-	72.014.XXX	72.044.XXX	72.081.XXX
100	82,5	76	-	72.016.XXX	72.046.XXX	72.082.XXX
125	107,5	76	-	72.018.XXX	72.048.XXX	72.083.XXX
150	132,5	126	-	72.020.XXX	72.050.XXX	72.084.XXX
200	182,5	176	-	72.022.XXX	72.052.XXX	72.085.XXX
250	232,5	226	-	72.024.XXX	72.054.XXX	72.086.XXX
300	282,5	276	-	72.026.XXX	72.056.XXX	72.087.XXX

\* Schubladen mit 50 mm Fronthöhe müssen an oberster Position platziert werden

## 3. Weiteres Zubehör

» vgl. nächste Seite

## 4. Einteilungsmaterial

passend für Schubladen

» vgl. ab S. 248

Tiefe 36 E

18 × 36 E	27 × 36 E	36 × 36 E	45 × 36 E	54 × 36 E	64 × 36 E	78 × 36 E
411 × 725 mm	564 × 725 mm	717 × 725 mm	870 × 725 mm	1023 × 725 mm	1193 × 725 mm	1431 × 725 mm
Art.-Nr.	Art.-Nr.	Art.-Nr.	Art.-Nr.	Art.-Nr.	Art.-Nr.	Art.-Nr.
71.065.XXX	71.078.XXX	-	-	-	-	-
71.066.XXX	71.079.XXX	-	-	-	-	-
71.067.XXX	71.080.XXX	-	-	-	-	-
71.068.XXX	71.081.XXX	○	○	○	○	○
71.069.XXX	71.082.XXX	71.090.XXX	71.098.XXX	71.106.XXX	71.110.XXX	71.114.XXX
○	71.083.XXX	71.091.XXX	○	○	○	○
71.407.XXX	71.084.XXX	71.092.XXX	71.099.XXX	71.107.XXX	71.416.XXX	71.421.XXX
71.408.XXX	71.085.XXX	71.093.XXX	71.100.XXX	71.108.XXX	71.111.XXX	71.115.XXX
○	○	71.094.XXX	○	○	○	○
○	○	71.095.XXX	○	○	71.112.XXX	71.116.XXX
○	○	71.096.XXX	71.101.XXX	71.109.XXX	71.113.XXX	71.117.XXX
○	○	71.097.XXX	○	○	○	○

18 × 36 E	27 × 36 E	36 × 36 E	45 × 36 E	54 × 36 E	64 × 36 E	78 × 36 E
306 × 612 mm	459 × 612 mm	612 × 612 mm	765 × 612 mm	918 × 612 mm	1088 × 612 mm	1326 × 612 mm
Art.-Nr.	Art.-Nr.	Art.-Nr.	Art.-Nr.	Art.-Nr.	Art.-Nr.	Art.-Nr.
72.006.XXX	72.027.XXX	72.057.XXX	72.072.XXX	72.088.XXX	72.805.XXX	72.806.XXX
72.007.XXX	72.028.XXX	72.058.XXX	72.540.XXX	72.510.XXX	72.515.XXX	72.517.XXX
72.008.XXX	72.030.XXX	72.060.XXX	72.541.XXX	72.511.XXX	72.516.XXX	72.518.XXX
-	72.032.XXX	72.062.XXX	72.542.XXX	72.512.XXX	-	-
72.009.XXX	72.034.XXX	72.064.XXX	72.543.XXX	72.513.XXX	-	-
72.010.XXX	72.036.XXX	72.066.XXX	72.544.XXX	72.514.XXX	-	-
-	72.038.XXX	72.068.XXX	-	-	-	-
72.011.XXX	72.040.XXX	72.070.XXX	-	-	-	-
-	72.029.XXX	72.059.XXX	72.073.XXX	72.089.XXX	72.096.XXX	72.103.XXX
-	72.031.XXX	72.061.XXX	72.074.XXX	72.090.XXX	72.097.XXX	72.104.XXX
-	72.033.XXX	72.063.XXX	72.075.XXX	72.091.XXX	72.098.XXX	72.105.XXX
-	72.035.XXX	72.065.XXX	72.076.XXX	72.092.XXX	72.099.XXX	72.106.XXX
-	72.037.XXX	72.067.XXX	72.077.XXX	72.093.XXX	72.100.XXX	72.107.XXX
-	72.039.XXX	72.069.XXX	72.078.XXX	72.094.XXX	72.101.XXX	72.108.XXX
-	72.041.XXX	72.071.XXX	72.079.XXX	72.095.XXX	72.102.XXX	72.109.XXX





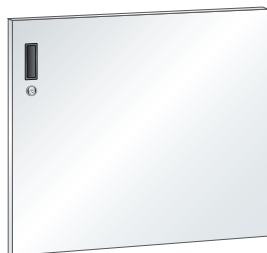

## Flügel Türen innenliegend für Auszug- und Verstellböden

Aus Stahlblech, als frontseitiger Abschluss für die unterhalb der Schubladen in die Gehäuse eingebauten Auszug- und Verstellböden. Ausgestattet mit Griffmulde und Magnetschnapper inkl. KEY Lock. Die Summe von Flügel Tür-Fronthöhe und allen Schubladen-Fronthöhen muss der lichten Höhe des Schrankgehäuses entsprechen.

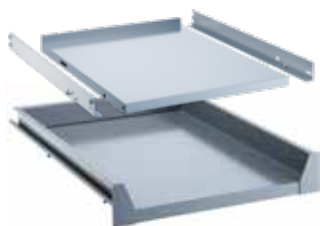

## Auszug- und Verstellboden für innenliegende Türen

Aus Stahlblech, Taubengrau, NCS S 4502-B. Tragkraft Auszugboden 75 kg, Verstellboden 200 kg. Durch die Teilung von jeweils 25 mm in den vertikalen Stützen der Schrankgehäuse lassen sich die Böden in beliebiger Reihenfolge in das gleiche Schrankgehäuse einbauen.



## Abrollrand 3-seitig und Rillenmatte

Aus Stahlblech, Schwarz, NCS S 9000-N, inklusive Rillenmatte, schwarz.



## Abdeckplatte Kunstharz-beschichtet

Oberfläche und Kanten Lichtgrau, NCS S 1500-N, Dekor-Spanplatte (Güteklasse E1), mit beidseitiger Melamin-Beschichtung (gefertigt nach Norm EN 14322). Allseitig mit 2 mm starken Kunststoffkanten. Inkl. Bohrungen und Befestigungsmaterial.



## Abdeckplatte Multiplex

Aus gedämpften Buchenfurnieren mehrschichtig wasserfest verleimt (DIN 68 705), Kanten gebrochen, Oberfläche geschliffen, geölt und gewachst. Die Platte ist spritzwasserfest, schmutzabweisend und weitgehend unempfindlich gegen Öl und Fett. Inkl. Bohrungen und Befestigungsmaterial.



## Klapp-Arbeitsplatte

Wird seitlich am Schubladenschrank (Tiefe 27E) befestigt. Diese kann entweder einseitig oder auf beiden Schubladenschrankflanken befestigt werden und bietet um eine bis zu 1000 mm (2 x 500 mm) breitere Arbeitsfläche. Die Bedienung erfolgt einhändig. Multiplexplatte, Oberfläche geschliffen, geölt und gewachst. Tragkraft 25 kg, Gehäuseaufnahme inkl. 4-Kant Lochung 10 x 10, Teilung 38 mm mit Schlitz, für Schrankhöhe 850 mm.



## Schiebestage

Für die fahrbare Ausführung von Schubladenschränken ohne Abrollrand in Fahrtrichtung quer kann diese Schiebstage montiert werden. Stahl verzinkt, Ø 22 mm gebogen.

Tiefe 27 E

LISTA-Einheiten

18 x 27 E

27 x 27 E

### Flügel Türen, innenliegend\*

	Art.-Nr.	Art.-Nr.
rechts angeschlagen H 450 mm	74.110.XXX	74.112.XXX
rechts angeschlagen H 600 mm	74.111.XXX	74.113.XXX
rechts angeschlagen H 750 mm	340.166.XXX	338.736.XXX
links angeschlagen H 450 mm	74.122.XXX	74.126.XXX
links angeschlagen H 600 mm	74.123.XXX	74.127.XXX
links angeschlagen H 750 mm	340.999.XXX	338.737.XXX
+ Zylinder verschiedenschliessend	222.376.000	

\* ohne Zylinder, bitte separat bestellen

Verstellboden, H 75 mm	74.005.000	74.009.000
Nutzmasse (B x T mm)	350 x 465	503 x 465

Auszugboden, H 100 mm	74.004.000	74.008.000
Nutzmasse (B x T mm)	281 x 459	434 x 459

Abrollrand mit Rillenmatte	74.023.000	74.025.000
Masse (B x T x H mm)	411 x 572 x 20	564 x 572 x 20

Rillenmatte, einzeln	74.012.000	74.014.000
Masse (B x T x H mm)	406 x 567 x 3	559 x 567 x 3

Abdeckplatte Kunstharz	74.140.000	17.268.000
Masse (B x T x H mm)	411 x 572 x 22	564 x 572 x 22

Abdeckplatte Multiplex	12.590.000	12.592.000
Masse (B x T x H mm)	411 x 572 x 20	564 x 572 x 20

Klapp-Arbeitsplatte	69.555.XXX	69.555.XXX
Masse Modul eingeklappt	86 x 571 x 880	86 x 571 x 880
Masse Platte (B x T x H mm)	500 x 565 x 20	500 x 565 x 20

Schiebestage	-	12.610.000
Breite mm		399

\*Je nach Bodenbeschaffenheit.

www.lista.com

Tiefe 27 E		Tiefe 36 E						
36 × 27 E	54 × 27 E	18 × 36 E	27 × 36 E	36 × 36 E	45 × 36 E	54 × 36 E	64 × 36 E	78 × 36 E
Art.-Nr. 	Art.-Nr.	Art.-Nr. 	Art.-Nr. 	Art.-Nr. 	Art.-Nr.	Art.-Nr.	Art.-Nr.	Art.-Nr.
74.128.XXX	-	74.110.XXX	74.112.XXX	74.128.XXX	-	-	-	-
74.129.XXX	-	74.111.XXX	74.113.XXX	74.129.XXX	-	-	-	-
338.735.XXX	-	340.166.XXX	338.736.XXX	338.735.XXX	-	-	-	-
74.130.XXX	-	74.122.XXX	74.126.XXX	74.130.XXX	-	-	-	-
74.131.XXX	-	74.123.XXX	74.127.XXX	74.131.XXX	-	-	-	-
340.048.XXX	-	340.999.XXX	338.737.XXX	340.048.XXX	-	-	-	-
222.376.000	-		222.376.000		-	-	-	-
74.105.000 656 × 465	-	74.007.000 350 × 618	74.011.000 503 × 618	74.106.000 656 × 618	-	-	-	-
-	-	74.006.000 281 × 612	74.010.000 434 × 612	342.371.080 587 × 612	-	-	-	-
74.027.000 717 × 572 × 20	74.030.000 1023 × 572 × 20	74.024.000 411 × 725 × 20	74.026.000 564 × 725 × 20	74.028.000 717 × 725 × 20	74.029.000 870 × 725 × 20	74.031.000 1023 × 725 × 20	74.032.000 1193 × 725 × 20	74.033.000 1431 × 725 × 20
74.016.000 712 × 567 × 3	74.019.000 1018 × 567 × 3	74.013.000 406 × 720 × 3	74.015.000 559 × 720 × 3	74.017.000 712 × 720 × 3	74.018.000 865 × 720 × 3	74.020.000 1018 × 720 × 3	74.021.000 1188 × 720 × 3	74.022.000 1426 × 720 × 3
17.270.000 717 × 572 × 22	74.143.000 1023 × 572 × 22	74.141.000 411 × 725 × 22	17.269.000 564 × 725 × 22	17.271.000 717 × 725 × 22	74.142.000 870 × 725 × 22	74.144.000 1023 × 725 × 22	74.145.000 1193 × 725 × 22	74.146.000 1431 × 725 × 22
12.594.000 717 × 572 × 20	12.597.000 1023 × 572 × 20	12.591.000 411 × 725 × 20	12.593.000 564 × 725 × 20	12.595.000 717 × 725 × 20	12.596.000 870 × 725 × 20	12.598.000 1023 × 725 × 20	12.599.000 1193 × 725 × 20	12.600.000 1431 × 725 × 20
69.555.XXX 86 × 571 × 880 500 × 565 × 20	69.555.XXX 86 × 571 × 880 500 × 565 × 20	-	-	-	-	-	-	-
12.610.000 399	12.610.000 399	12.611.000 552	12.611.000 552	12.611.000 552	12.611.000 552	12.611.000 552	12.611.000 552	12.611.000 552



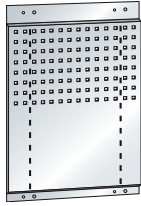

## Lochblech seitlich

Um die Befestigung von Zubehören (Abfallbehälter, Steckdosenhalteblech) oder Lochhaken seitlich am Schubladenschrank (Tiefe 27 E) zu ermöglichen, kann dieses Lochblech seitlich am Gehäuseschrank befestigt werden. 4-Kant Lochung 10 x 10, Teilung 38 mm mit Schlitten. Auslegung für Gehäusehöhe 850 mm. Ausführung Stahlblech. Farbe: gemäss Farbkarte.



## Gehäuse-Sockel

Aus Stahlblech, für Höhenausgleich, Schwarz, NCS S 9000-N.



## 2-Weg-Hubwagen-/Staplersockel

Aus Stahlblech, zum Verschrauben mit dem Gehäuseboden, Schwarz, NCS S 9000-N. **Sockelblende einzeln** als vorder- bzw. rückseitiger Abschluss aufsteckbar.



## Abrollrand 4-seitig mit Schiebestange

Aus Stahlblech, Schwarz, NCS S 9000-N, inklusive Rillenmatte, schwarz. Schiebestange bestehend aus Griffschenkelpaar in Kunststoff, RAL 9006 weissaluminium, und Alu-Rohr Ø 25 mm, farblos eloxiert.



## Rollenträgerpaare

Satz bestehend aus je 2 Lenkrollen mit Feststellern und 2 Bockrollen. Rollenträger sendzimierverzinkt. Nylonrollen schwarz, Gummirollen grau.

**! Farbare Schubladenschränke müssen aus Sicherheitsgründen eine Schiebestange sowie eine Schubladen-Einzelsicherung besitzen.**

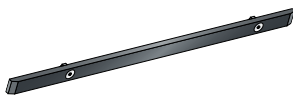

## Schutzleiste

Aus PE schwarz, inkl. Befestigungsschrauben, Montage erfolgt an den Flanken des Schubladenschrankes. Es sind zwei Schutzleisten pro Flanke zu befestigen.

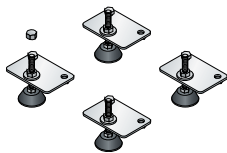

## Nivellierfuss Set

Set bestehend aus 4 Kunststoff-Gelenkfüssen, Ø 50 mm, inkl. Montageplatten und Befestigungsschrauben. Verstellbereich: 45–90 mm. Nicht kompatibel mit den Nivellierfussblenden. Tragkraft: 1200 kg / Fuss. Art.-Nr. **69.919.000**

## Nivellierfuss-Set für Blenden

Set bestehend aus 4 Kunststoff-Gelenkfüssen, Durchmesser 50 mm. Aufnahmesteg verbindet je 2 Nivellierfüsse zu einem Nivellierfusspaar, konzipiert für die Aufnahme der Nivellierfussblenden, inkl. Befestigungsmaterial. Verstellbereich 45–90 mm. Farbe Aufnahmesteg schwarz. Tragkraft 1200 kg / Fuss



## Nivellierfussblenden

aus Stahlblech, pulverbeschichtet Weissaluminium RAL 9006. Blendenhöhe 50 mm. Verhindert, dass Kleinteile unter den Schrank gelangen. Geschlossenes Erscheinungsbild. Voraussetzung für Montage ist das Nivellierfuss-Set (69.920.000 oder 69.921.000). Blende kann auch nachträglich montiert werden.

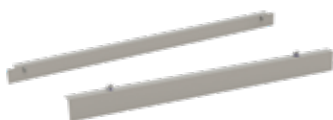

	Tiefe 27 E	
LISTA-Einheiten	18 x 27 E	27 x 27 E
Art.-Nr.		
<b>Lochblech seitlich</b>	-	<b>69.552.000</b>
Masse (H x T mm)		755 x 570
<b>Gehäuse-Sockel, H 50 mm</b>	<b>74.045.000</b>	<b>74.049.000</b>
Masse (B x T mm)	411 x 540	564 x 540
<b>Gehäuse-Sockel, H 100 mm</b>	<b>74.046.000</b>	<b>74.050.000</b>
Masse (B x T mm)	411 x 540	564 x 540
<b>Sockel, ohne Blende, H 100 mm</b>	-	-
Masse (B x T mm)		
<b>Blende, einzeln, H 100 mm</b>	-	-
<b>Abrollrand, H 53 mm</b>	<b>74.034.000</b>	<b>74.036.000</b>
Masse (B x T mm)	411 x 572	564 x 572
Fahrtrichtung	längs	längs
<b>mit Nylonrollen*, Ø 100 mm</b>	<b>74.071.000</b>	<b>74.071.000</b>
H/Tragkraft kg	137 / 400	137 / 400
Fahrtrichtung	längs	längs
<b>mit Gummirollen* Ø 100 mm</b>	<b>74.072.000</b>	<b>74.072.000</b>
H/Tragkraft kg	137 / 400	137 / 400
Fahrtrichtung	längs	längs
<b>mit Gummirollen*, Ø 160 mm</b>	-	<b>74.075.000</b>
H/Tragkraft kg		204 / 600
Fahrtrichtung		längs
<b>Schutzleiste</b>	<b>333.888.000</b>	
Länge (mm)	567	
<b>i Hinweis:</b> Nur in Kombination mit Gehäusehöhe ab 700 mm möglich.		
<b>Nivellierfuss-Set für Blenden</b>	<b>69.920.000</b>	
<b>Blenden Seite</b>	<b>69.847.130</b>	
<b>Blenden Front</b>	<b>69.840.130</b>	<b>69.841.130</b>



Tiefe 27 E			Tiefe 36 E						
36 × 27 E		54 × 27 E	18 × 36 E	27 × 36 E	36 × 36 E	45 × 36 E	54 × 36 E	64 × 36 E	78 × 36 E
Art.-Nr.	Art.-Nr.	Art.-Nr.	Art.-Nr.	Art.-Nr.	Art.-Nr.	Art.-Nr.	Art.-Nr.	Art.-Nr.	Art.-Nr.
69.552.000 755 × 570	-	69.552.000 755 × 570	-	-	-	-	-	-	-
74.053.000 717 × 540	-	74.057.000 1023 × 540	74.047.000 411 × 693	74.051.000 564 × 693	74.055.000 717 × 693	74.056.000 870 × 693	74.058.000 1023 × 693	74.059.000 1193 × 693	74.060.000 1431 × 693
74.054.000 717 × 540	-	-	74.048.000 411 × 693	74.052.000 564 × 693	-	-	-	-	-
74.061.000 717 × 506	-	74.064.000 1023 × 506	-	74.410.000 564 × 659	74.062.000 717 × 659	74.063.000 870 × 659	74.065.000 1023 × 659	74.065.000 1193 × 659	74.065.000 1431 × 659
74.066.000	-	74.068.000	-	74.411.000	74.066.000	74.067.000	74.068.000	74.069.000	74.070.000
74.038.000 717 × 572 quer	74.158.000 717 × 572 längs	74.041.000 1023 × 572 quer	74.035.000 411 × 725 längs	74.037.000 564 × 725 längs	74.039.000 717 × 725 längs	74.040.000 870 × 725 quer	74.042.000 1023 × 725 quer	74.043.000 1193 × 725 quer	74.044.000 1431 × 725 quer
74.077.000 137/400 quer	74.071.000 137/400 längs	74.077.000 137/400 quer	74.073.000 137/400 längs	74.073.000 137/400 längs	74.073.000 137/400 längs	74.080.000 137/400 quer	74.080.000 137/400 quer	74.080.000 137/400 quer	74.080.000 137/400 quer
74.078.000 137/400 quer	74.072.000 137/400 längs	74.078.000 137/400 quer	74.074.000 137/400 längs	74.074.000 137/400 längs	74.074.000 137/400 längs	74.081.000 137/400 quer	74.081.000 137/400 quer	74.081.000 137/400 quer	74.081.000 137/400 quer
74.079.000 204/600 quer	74.075.000 204/600 längs	74.079.000 204/600 quer	-	74.076.000 204/600 längs	74.076.000 204/600 längs	74.082.000 204/600 quer	74.082.000 204/600 quer	74.082.000 204/600 quer	74.082.000 204/600 quer
	333.888.000 567					323.434.000 720			
	69.920.000					69.921.000			
	69.847.130					69.848.130			
69.842.130	69.844.130	69.840.130	69.841.130	69.842.130	69.843.130	69.844.130	69.845.130	69.846.130	



**Elektrifizierte Schubladen eignen sich optimal zur zentralen Versorgung von Akkus und Elektrogeräten.** Durch den flexiblen Einsatz von Schrankzubehör, Einteilungsmaterial und einer Elektrifizierung mittels Energiemodulen lassen sich alle Schränke individuell konfigurieren und Ihrem speziellen Lagerbedarf anpassen.

## + Flexible Einsatzmöglichkeiten

mit Lademöglichkeiten für akkubetriebene Elektromaschinen, BDE-Geräte, Notebooks, Tablets, Smartphones

## + Perfektes Kabelmanagement

durch Kabelöffnungen (Punch-outs) für geschützte und geordnete Kabelführung

## + Hohe Ausführungsvielfalt

mit Steckdosen, Ein-Ausschalter, Power USB

## + Überzeugende Sicherheit

CE-konform

## >> Allgemeine Vorteile der LISTA-Schubladenschränke

vgl. S. 38/39



## 1. Schrankgehäuse

Gehäuse inkl. Punch-outs für Elektrifizierung, inkl. Kabelstrang, exkl. Anschlusskabel mit Erdung (muss gemäss unterer Ausführung separat bestellt werden). Zur gleichzeitigen Sicherung aller Schubladen. Inkl. KEY Lock, unsere Standardschliessung mit Wechselschloss. Manuelle Öffnung/Schliessung mittels Schlüssel.



**i** Bei der Bestellung eines Schrankes mit **CODE Lock** bitte die Endung «**C**» bzw. für **RFID** oder **AUTO Lock** die Endung «**F**» oder «**A**» zusätzlich zur Artikelnummer aus der Tabelle angeben (z. B. **74.915.XXX.C**).

» Weitere Schliesssysteme: vgl. S. 28–31

### LISTA-Einheiten

Schrank-Grundfläche mm

**B** → × **T** ↗

**H** ↑  
mm      Lichte Höhe  
mm

700	600
800	700
850	750
1000	900
1150	1050
1325	1225
1450	1350
1625	1525

» Schrankzubehör  
vgl. ab Seite 62

**36 × 27 E**

**717 × 572 mm**

Art.-Nr.   
**74.913.XXX**

-

**74.914.XXX**

**74.915.XXX**

-

-

**74.916.XXX**

-

» Einteilungsmaterial  
vgl. ab Seite 248

**36 × 36 E**

**717 × 725 mm**

Art.-Nr.   
**74.917.XXX**

**74.918.XXX**

**74.919.XXX**

**74.920.XXX**

**74.921.XXX**

**74.922.XXX**

**74.923.XXX**

**74.924.XXX**

## 2. Schubladen

Schubladen verschiedenster Fronthöhen lassen sich in beliebiger Reihenfolge in das gleiche Schrankgehäuse einbauen. Die Schubladenwände sind innen allseitig mit einem Schlitzraster in Einheiten (E) von 17 mm versehen, was eine individuelle Unterteilung ermöglicht.

### Bestellhinweise

Bei der Auswahl der Schubladen ist die lichte Höhe des Schrankgehäuses massgebend. Die Summe der Fronthöhen (C) muss der lichten Höhe (B) entsprechen (vgl. Grafik).

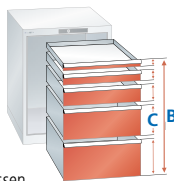

\* Schubladen mit 50 mm Fronthöhe müssen an oberster Position platziert werden.



### LISTA-Einheiten

Schubladen-Nutzfläche mm

**B** → × **T** ↗

**H** ↑      Nutzhöhe      Mantelhöhe  
mm      mm      mm

Schubladen-Tragkraft

**Schubladen «Standard» ohne Elektrifizierung**

			Art.-Nr.	Art.-Nr.	Art.-Nr.	Art.-Nr.
50*	32,5	28,5	72.042.XXX	-	72.057.XXX	-
75	57,5	49	72.043.XXX	72.044.XXX	72.058.XXX	72.059.XXX
100	82,5	76	72.045.XXX	72.046.XXX	72.060.XXX	72.061.XXX
125	107,5	76	72.047.XXX	72.048.XXX	72.062.XXX	72.063.XXX
150	132,5	126	72.049.XXX	72.050.XXX	72.064.XXX	72.065.XXX
200	182,5	176	72.051.XXX	72.052.XXX	72.066.XXX	72.067.XXX
250	232,5	226	72.053.XXX	72.054.XXX	72.068.XXX	72.069.XXX
300	282,5	276	72.055.XXX	72.056.XXX	72.070.XXX	72.071.XXX

**Schubladen mit Elektrifizierung**

Mit Lochausschnitt für Bestückung 1 × Energiemodule, inkl. Kabelführung, exkl. Anschlusskabel (muss gemäss unterer Ausführung separat bestellt werden).

			Art.-Nr.	Art.-Nr.	Art.-Nr.	Art.-Nr.
200	182,5	176	74.973.XXX	74.820.XXX	74.976.XXX	74.823.XXX
250	232,5	226	74.974.XXX	74.821.XXX	74.977.XXX	74.824.XXX
300	282,5	276	74.975.XXX	74.822.XXX	74.978.XXX	74.825.XXX

**!** Max. 3 elektrifizierte Schubladen pro Schrank.

## 3. Elektrifizierung

Energiemodule für elektrifizierte Schubladen



1 × Schalter,  
1 × Steckdose 230V



1 × Überstromschutz  
(Thermosicherung 10A),  
1 × Steckdose 230V



2 × Steckdose 230V



1 × Steckdose 230V  
2 × Power USB

**Energiemodule**

	Art.-Nr.	Art.-Nr.	Art.-Nr.	Art.-Nr.
<b>1</b>	D/Schuko <b>89.535.000</b>	CH -	F <b>89.536.000</b>	GB <b>89.537.000</b>
<b>2</b>	-	<b>89.595.000</b>	-	-
<b>3</b>	<b>89.531.000</b>	-	<b>89.532.000</b>	<b>89.533.000</b>
<b>4</b>	<b>89.385.000</b>	<b>89.389.000</b>	<b>89.386.000</b>	<b>89.387.000</b>

**Anschlusskabel**

	Art.-Nr.	Art.-Nr.	Art.-Nr.	Art.-Nr.
Inkl. Erdung*, Länge 3 m.	<b>74.912.000</b>	<b>74.937.000</b>	<b>74.912.000</b>	<b>74.950.000</b>





**Optimale Auslegung der Werkstatt auf Ihre Betriebsabläufe.** Werkstatteinrichtungen von LISTA sind in diversen Branchen hunderttausendfach bewährt. Der modulare Aufbau und die exzellente Qualität machen LISTA Anwendungen passgenau, langlebig und robust. Spezialanforderungen der Branche sind konsequent umgesetzt.



## Modularer Aufbau

mit einem durchgängigen System nach dem Baukastenprinzip und flexibler Konfiguration der Grösse, Ausstattung, Schliessung, Farbe etc.



## Beste Industriequalität

durch hochwertige Materialien, hohe Fertigungstiefe und 10 Jahre Garantie



**Volle Durchgängigkeit** mit frei kombinierbaren Modulen, einheitlichem und ansprechendem Look-and-feel gemäss Ihrem Corporate Design in allen Bereichen: Werkstatt, Lager, Sozialraum etc.



## EDGE Design

Mehr Kontur für Ihre Werkstatt durch eine individuelle Lichtsignatur



## Allgemeine Vorteile der LISTA-Werkstatt-Zusatzmodule

vgl. Automobil-Werkstattsystem-Broschüre

## Typische Fahrzeugwerkstatt-Lösungen

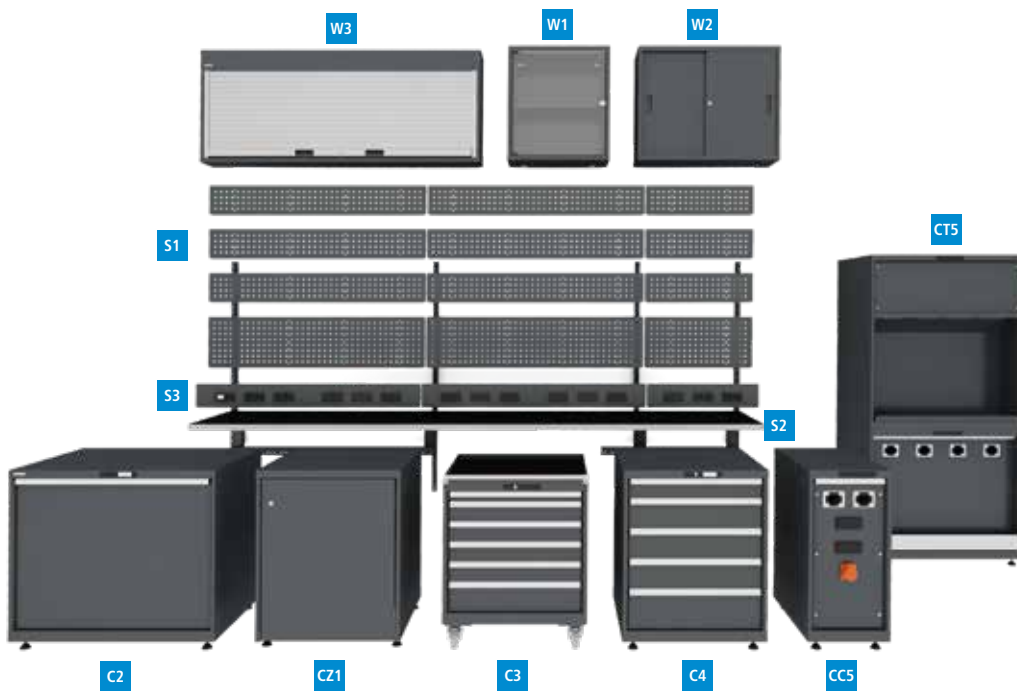

- CZ1** Flügeltürschrank befahrbar
- C2** Entsorgungsschrank
- C3** Schubladenschrank mobil\*
- C4** Schubladenschrank stationär\*
- CC5** Medienversorgungsschrank Compact
- CT5** Medienversorgungstower
- S1** Lochrückwand\*
- S2** Arbeitsplatte\*
- S3** Energiekanal\*
- W1** Monitor-Hängeschrank\*
- W2** Hängeschrank\*
- W3** Rollladen-Hängeschrank

\*Siehe entsprechendes Kapitel

### MRO-Lösung I

Fokussiert und flexibel

#### Modulkombination

**CC5** **CZ1** **C2** **S2** **S3**

**B** → 2000 mm  
**T** ↗ 800 mm  
**H** ↑ 1100 mm



### MRO-Lösung II

Ideal für eine kompakte Werkstattlösung

#### Modulkombination

**CC5** **C3** **C4** **C2** **S1** **S2** **S3**

**B** → 2360 mm  
**T** ↗ 860 mm  
**H** ↑ 1650 mm



### MRO-Lösung III

Für den ambitionierten Einsatz konzipiert

#### Modulkombination

**C5** **CZ1** **C2** **C3** **C4** **S1** **S2** **S3** **W1** **W3**

**B** → 3445 mm  
**T** ↗ 860 mm  
**H** ↑ 1950 mm



### MRO-Lösung IV

Ohne Kompromisse in Funktion und Ergonomie

#### Modulkombination

**C2** **CZ1** **C3** **C4** **CC5** **CT5** **S1** **S2** **S3** **W1** **W2** **W3**

**B** → 4720 mm  
**T** ↗ 860 mm  
**H** ↑ 2000 mm





**64 × 27 E**

**B** → 1193 mm

**T** ↗ 572 mm



**H** ↑

**1090<sup>1</sup>** Toolbox fahrbar

**Anzahl Schubladen mm**

**64 E:** 2 × 100

**36 E:** 2 × 150, 1 × 200

**18 E:** 2 × 150, 2 × 100

Klapp-Arbeitsplatte

Abdeckplatte Multiplex, 30 mm

Seitenlochwand

Lochrückwand (Nutzhöhe 360 mm)

Gummirollen Ø 160 mm inkl. Schiebegriff

**kg**

75

**KEY Lock**

75

Art.-Nr. 

**69.561.XXX**

75

25

**64 × 36 E**

**B** → 1193 mm

**T** ↗ 725 mm



**H** ↑

**870** Toolbox stationär

**Anzahl Schubladen mm**

**64 E:** 1 × 200

**36 E:** 2 × 150, 1 × 200

**18 E:** 2 × 150, 2 × 100

Abdeckplatte Multiplex, 20 mm

**kg**

200

**KEY Lock**

75

Art.-Nr. 

**69.562.XXX**

75

<sup>1</sup> Höhe ohne Lochrückwand



**T** **725 mm**
**H** **850 mm** (ohne Nivellierfüsse)

**C1 Flügeltürschrank**  
1 Verstellboden  
Nivellierfuss-Set für Blenden (4 × Füße)

Türe angeschlagen	<b>B</b>	LISTA Einheit	Art.-Nr.
rechts	411 mm	<b>18 × 36 E</b>	<b>69.941.XXX</b>
links	411 mm	<b>18 × 36 E</b>	<b>69.942.XXX</b>
rechts	564 mm	<b>27 × 36 E</b>	<b>69.943.XXX</b>
links	564 mm	<b>27 × 36 E</b>	<b>69.944.XXX</b>
rechts	717 mm	<b>36 × 36 E</b>	<b>69.945.XXX</b>
links	717 mm	<b>36 × 36 E</b>	<b>69.946.XXX</b>
rechts	717 mm	<b>36 × 36 E</b>	<b>69.903.XXX</b>
links	717 mm	<b>36 × 36 E</b>	<b>69.902.XXX</b>

**CZ1 Flügeltürschrank befahrbar**  
ohne Boden, ohne Bodenschwelle, Nivellierfuss-Set für Blenden (4 × Füße)



**C2 Entsorgungsschrank**  
Nivellierfuss-Set für Blenden (4 × Füße)  
Auszugsschublade: komplett pulverbeschichtet gemäss Farbkarte  
Tragfähigkeit: 200 kg

Kapazität	<b>B</b>	LISTA Einheit	Art.-Nr.
1 × 60l	411 mm	<b>18 × 36 E</b>	<b>69.937.XXX</b>
2 × 60l	564 mm	<b>27 × 36 E</b>	<b>69.938.XXX</b>
4 × 60l	1023 mm	<b>54 × 36 E</b>	<b>69.939.XXX</b>



**C5 Medienversorgungsschrank**  
1 Tropfwanne verzinkt\*\*  
Nivellierfuss-Set für Blenden (4 × Füße)

Schlauchtort	Ausschnitte für Module	400V-Steckdose*	<b>B</b>	LISTA Einheit	Art.-Nr.
1	–	–	411 mm	<b>18 × 36 E</b>	<b>69.930.XXX</b>
2	–	–	411 mm	<b>18 × 36 E</b>	<b>69.931.XXX</b>
2	–	–	564 mm	<b>27 × 36 E</b>	<b>69.932.XXX</b>
3	–	–	717 mm	<b>36 × 36 E</b>	<b>69.933.XXX</b>
4	–	–	1023 mm	<b>54 × 36 E</b>	<b>69.934.XXX</b>
5	–	–	1193 mm	<b>64 × 36 E</b>	<b>69.935.XXX</b>

**CC5 Medienversorgungsschrank Compact**  
Schlauchtore in Kombination mit Energiemodulen  
Bestellvariante: zusätzlich inkl. 400V-Steckdose  
Nivellierfuss-Set für Blenden (4 × Füße)

2	2	–	411 mm	<b>18 × 36 E</b>	<b>69.990.XXX</b>
2	2	vorhanden	411 mm	<b>18 × 36 E</b>	<b>69.991.XXX</b>
2	2	–	564 mm	<b>27 × 36 E</b>	<b>69.992.XXX</b>
2	2	vorhanden	564 mm	<b>27 × 36 E</b>	<b>69.993.XXX</b>



**CT5 Medienversorgungstower (Höhe 2000 mm)**  
2 Tropfwannen verzinkt\*\*  
Nivellierfuss-Set für Blenden (4 × Füße)  
Oberschrank-Paneele kann auf Anfrage für individuelle Bedieneinheit benutzt werden.

2 × 3	–	–	1023 mm	<b>54 × 36 E</b>	<b>69.898.XXX</b>
2 × 4	–	–	1023 mm	<b>54 × 36 E</b>	<b>69.925.XXX</b>

\*Der elektrische Anschluss muss kundenseits erfolgen.

\*\*Verzinkung kann keinen umfassenden Schutz gegenüber allen Flüssigkeiten bieten.



**C6 Energiemodulschrank**  
**Kombination 1**  
1 × Schalter / Steckdose 230V\*\*\*, 2 × 2 Steckdosen 230V  
2 × 2 Netzwerkdosen RJ45, Nivellierfuss-Set für Blenden (4 × Füße)

Typ	<b>B</b>	LISTA Einheit	Art.-Nr.
CH	411 mm	<b>18 × 36 E</b>	<b>69.910.XXX</b>
D / Schuko	411 mm	<b>18 × 36 E</b>	<b>69.912.XXX</b>
F	411 mm	<b>18 × 36 E</b>	<b>69.914.XXX</b>
GB	411 mm	<b>18 × 36 E</b>	<b>69.916.XXX</b>
CH	411 mm	<b>18 × 36 E</b>	<b>69.911.XXX</b>
D / Schuko	411 mm	<b>18 × 36 E</b>	<b>69.913.XXX</b>
F	411 mm	<b>18 × 36 E</b>	<b>69.915.XXX</b>
GB	411 mm	<b>18 × 36 E</b>	<b>69.917.XXX</b>

**Kombination 2**  
1 × Schalter / Steckdose 230V\*\*\*, 2 × 2 Steckdosen 230V  
2 × Druckluftanschlüsse DN7 (Eingang: Stecknippel: DNS; Ausgang: Schnellkupplung DNS)  
Nivellierfuss-Set für Blenden (4 × Füße)

\*\*\* CH-Ausführung: 1 × Überstromschutz anstatt Steckdose 230V.

**T** **250 mm**

**W6 Rollladenschrank**  
Aluminiumrollladen, Federzug-Aufwicklung mit Selbsthemmung.  
Hohe Nutztiefe: 215 mm, Punch-outs für Elektrifizierung.  
Inkl. integrierter Lochrückwand mit 4-kant Lochung 10 × 10 und Teilung 38 mm. Standardschliessung KEY Lock.  
Optional mit integriertem Kabelkanal und Verstellböden (vgl. S. 186)

Boden	<b>B</b>	<b>H</b>	Art.-Nr.
ja	1500 mm	800 mm	<b>69.850.XXX</b>
ja	2000 mm	800 mm	<b>69.851.XXX</b>
nein*	1500 mm	1050 mm	<b>69.852.XXX</b>
nein*	2000 mm	1050 mm	<b>69.853.XXX</b>

\*Zur Montage auf Arbeitsplatten.



## Toolbox

### Klapp-Arbeitsplatte

Integriertes Klapp-Arbeitsplatten-Modul, Einhandbedienung. Traglast: 25 kg. Multiplexplatte: 564 × 500 × 20 mm. Ausgelegt für Schubladenschranktiefe 27 E und Schubladenschrankhöhe 850 mm. Vgl. Seite 73.

### Lochrückwand für Toolbox 64 E

Selbsttragendes Lochrückwand-Modul, Direktmontage am Schubladenschrank. 4-Kant-Lochung, 10 × 10 mm, Teilung 38 mm mit Schlitten für die Aufnahme von Zubehörteilen, Nutzhöhe 360 mm. Farbe gemäss Farbkarte. B × H: 1193 × 550 mm. Siehe Seite 73.

### Arbeitsplatte

Diese Arbeitsplatte aus Multiplex wurde speziell auf den Schubladenschrank 64 × 27 E abgestimmt, um einen bündigen Übergang zur Klapp-Arbeitsplatte zu gewährleisten. Multiplexplatte: 30 mm (B × T: 1193 × 572 mm).



### Toolbox Schrank 6427E/3 und 6436E/3

Das Toolbox-System für die Dimensionen 64 × 36 E und 64 × 27 E (H: 850 mm) bietet die flexible Möglichkeit, kombiniert Schubladen in den Dimensionen 64, 36 und 18 E aufzunehmen. Siehe Seite 73. Daneben gibt es diverse Zubehöre, die es erlauben, den Schrank als mobilen Klein-Arbeitsplatz individuell zu konfigurieren.

### Seitenlochwand

Integriertes Seitenlochrückwand-Modul mit 4-Kant-Lochung, 10 × 10 mm, Teilung 38 mm mit Schlitten für die Aufnahme von Zubehörteilen. Ausgelegt für Schubladenschranktiefe 27 E und Schubladenschrankhöhe 850 mm H × T: 755 × 570 mm. Ausführung Stahlblech. Farbe gemäss Farbkarte.

### 1. Schrankgehäuse mit Schliesssystemen

Zur gleichzeitigen Sicherung aller Schubladen ist das Schrankgehäuse individuell mit dem Schliesssystem KEY Lock konfigurierbar.



Gehäuse mit KEY Lock

### 2. Schubladen

Schubladen verschiedenster Fronthöhen lassen sich in beliebiger Reihenfolge in das gleiche Schrankgehäuse einbauen. Die Schubladenschränke sind innen allseitig mit einem Schlitzraster in Einheiten (E) von 17 mm versehen, was eine individuelle Unterteilung ermöglicht.



#### Schubladen-Sicherungen

**Einzelsicherung rechts:** Gilt als Mindestanforderung für fahrbare Schubladenschränke. Einseitig rechts gelagerte Schubladen-Sicherung wird einhändig gelöst und verhindert das ungewollte Öffnen von Schubladen auch bei unverschlossenem Schrank.

Bei der Bestellung mit **Einzelsicherung rechts** bitte die Endung «R» zusätzlich zur Artikelnummer aus der Tabelle angeben (z. B. 72.034.XXX.R).

#### Bestellhinweise

Bei der Auswahl der Schubladen ist die lichte Höhe des Schrankgehäuses massgebend. Die Summe der Schubladenfronhöhen (C1 + C2) muss der lichten Höhe (B1: 200 mm + B2: 500 mm) entsprechen (vgl. Grafik).

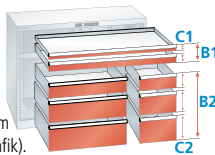

Weitere Schubladen siehe S. 60/61

LISTA-Einheiten



Schrank-Grundfläche

B → × T ↗ mm

H ↑ mm Lichte Höhe mm  
850 700  
(B1 200 + B2 500)

Tiefe 27 E

64 × 27 E



1193 × 572

Art.-Nr.   
69.550.XXX

Tiefe 36 E

64 × 36 E

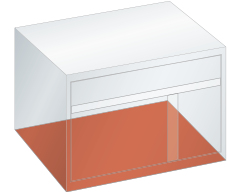

1193 × 725

Art.-Nr.   
69.551.XXX

LISTA-Einheiten

75 kg  
Tragkraft

Schubladen-Nutzfläche

B → × T ↗ mm

H ↑ mm Nutz-Höhe Mantel-Höhe  
50\* 32,5 28,5

75 57,5 49

100 82,5 76

125 107,5 76

150 132,5 126

200 182,5 176

250 232,5 226

300 282,5 276

18 × 27 E 36 × 27 E 64 × 27 E 18 × 36 E 36 × 36 E 64 × 36 E

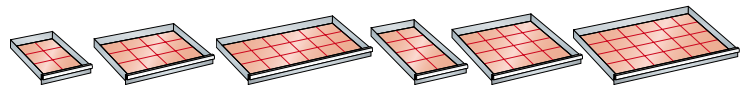

306 × 459 612 × 459 1088 × 459 306 × 612 612 × 612 1088 × 612

Art.-Nr. Art.-Nr. Art.-Nr. Art.-Nr. Art.-Nr. Art.-Nr.

72.000.XXX 72.042.XXX - 72.006.XXX 72.057.XXX 72.805.XXX

72.001.XXX 72.043.XXX - 72.007.XXX 72.058.XXX 72.515.XXX

72.002.XXX 72.045.XXX 72.800.XXX 72.008.XXX 72.060.XXX 72.097.XXX\*\*

- 72.047.XXX - - 72.062.XXX 72.098.XXX\*\*

72.003.XXX 72.049.XXX - 72.009.XXX 72.064.XXX 72.099.XXX\*\*

72.004.XXX 72.051.XXX 72.801.XXX 72.010.XXX 72.066.XXX 72.100.XXX\*\*

- 72.053.XXX - - 72.068.XXX -

72.005.XXX 72.055.XXX - 72.011.XXX 72.070.XXX -

\* Schubladen mit 50 mm Fronthöhe müssen an oberster Position platziert werden.

\*\* Tragkraft 200 kg: Andere Schubladenausführung vgl. Seite 60/61

### 3. Zubehör für Toolbox 64 × 27 E

Zubehör für die individuelle Konfiguration der Toolbox 64 × 27 E

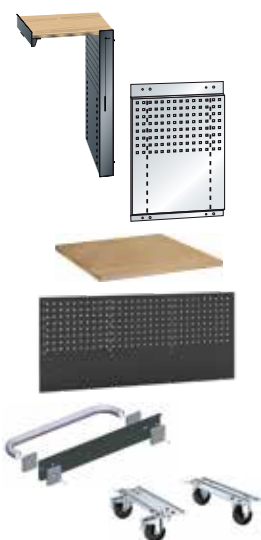

Ausführung

#### Klapp-Arbeitsplatte

Multiplexplatte: 20 mm. Plattengrösse (B × H): 500 × 565 mm.  
Max. Tragkraft: 25 kg. Einhandbedienung, 4-Kant-Lochung 10 × 10, für Schrankhöhe 850 mm geeignet

Dimension (mm)

Eingeklappt:  
86 × 571 × 880 mm  
(B × T × H)

Art.-Nr.

69.555.XXX

#### Seitenlochwand

4-Kant-Lochung 10 × 10,  
Teilung 38 mm mit Schlitzfen.  
Auslegung für Schrankhöhe 850 mm

755 × 570 mm  
(H × T)

69.552.XXX

#### Arbeitsplatte / Abdeckplatte

Multiplex 30 mm

1193 × 572 mm  
(B × T)

69.560.000

#### Lochrückwand

4-Kant-Lochung 10 × 10,  
Teilung 38 mm mit Schlitzfen.  
Nutzhöhe: 360 mm

1193 × 550 mm  
(B × H)

69.553.XXX

#### Schiebestange

Inkl. Befestigungsmaterial für die seitliche Gehäusemontage. Stahl verzinkt.  
Rohr-Ø: 22 mm.

Breite: 399 mm

12.610.000

#### Rollenträgerpaar

mit Gummirollen, 2 Lenkrollen mit Feststellern und 2 Bockrollen. Tragkraft: 600 kg.  
Fahrtrichtung: Quer.

Ø 160 mm  
Höhe: 204 mm

74.079.000

### 4. Einteilungsmaterial

passend für Schubladen

» vgl. ab Seite 248





# Schubladenschränke I mit Flügel- oder Schiebetüren

Für grosses und schweres Lagergut sind LISTA-Schubladenschränke mit Flügel- oder Schiebetüren wie gemacht. Durch die Türen lassen sich auch hohe Gegenstände sicher verschliessen und zuverlässig gegen Schmutz, Beschädigungen und ungewollte Zugriffe schützen. Die flexible Inneneinteilung und verschiedene Schliesssysteme garantieren Ihnen dabei die optimale Lösung für Ihren Bedarf – natürlich mit vielen cleveren Details und 10 Jahren Garantie. Typisch LISTA eben.

**+ Zusätzliche Ablage- und Arbeitsflächen**  
durch rutschfeste, leicht zu reinigende Abdeckungen mit umlaufenden Abrollrändern

**>> Allgemeine Vorteile der LISTA-Schubladenschränke**  
vgl. S.38/39

**>> Schubladenschränke mit Flügel- oder Schiebetüren zur NC-Lagerung**  
vgl. S. 76/77 und 100



**+ Ideal für grosses und schweres Lagergut bis 200 kg / Schublade**

mit Auszugböden zur flächenbündigen Lagerung

**+ Sichere Verschlussbarkeit** wahlweise mit Flügeltüren oder platzsparenden Schiebetüren

**+ Jederzeit anpassbar an neues Lagergut** durch den flexiblen Ein- und Umbau von Schubladen, Auszugböden und Verstellböden im 25-mm-Raster

**+ Einfaches Versetzen mittels Hubwagen** dank Staplersockel auch bei beladenem Schrank

# Schubladenschränke I mit Flügel- oder Schiebetüren



Art.-Nr. **79.432.512**  
Gehäuse: Lichtgrau, RAL 7035  
Fronten: Rubinrot, RAL 3003



**36 × 27 E**

**B** → 717 mm

**T** ↗ 600 mm

612 × 459 mm



H ↑ mm	Schubladen mm	Auszugböden	kg		Art.-Nr.
1020	1 × 75	2	75	KEY Lock	<b>79.400.XXX</b>
1020	1 × 75	2	200	KEY Lock	<b>79.402.XXX</b>
1020	2 × 75	1	75	KEY Lock	<b>79.404.XXX</b>
1020	2 × 75	1	200	KEY Lock	<b>79.406.XXX</b>
1020	3 × 75	1	75	KEY Lock	<b>79.408.XXX</b>
1020	3 × 75	1	200	KEY Lock	<b>79.410.XXX</b>
1020	3 × 75	2	75	KEY Lock	<b>79.412.XXX</b>
1020	3 × 75	2	200	KEY Lock	<b>79.414.XXX</b>
1020	4 × 75	-	75	KEY Lock	<b>79.416.XXX</b>
1020	4 × 75	-	200	KEY Lock	<b>79.418.XXX</b>
1020	5 × 75	-	75	KEY Lock	<b>79.420.XXX</b>
1020	5 × 75	-	200	KEY Lock	<b>79.422.XXX</b>

## Ausstattung

Alle Schubladenschränke mit Höhe 1020 mm dieser Doppelseite sind ausgestattet mit: Abrollrand 3-seitig, 20 mm hoch, inklusive Rillenmatte.



Art.-Nr. **79.412.512**  
Gehäuse: Lichtgrau, RAL 7035  
Fronten: Rubinrot, RAL 3003  
(exkl. Einteilungsmaterial)

**2 × 36 × 27 E**

**B** → 1430 mm

**T** ↗ 627 mm

612 × 459 mm



H ↑ mm	Schubladen mm	Auszugböden	kg		Art.-Nr.
1020	2 × 75	6	75	KEY Lock	<b>79.424.XXX</b>
1020	2 × 75	6	200	KEY Lock	<b>79.425.XXX</b>
1020	4 × 75	2	75	KEY Lock	<b>79.426.XXX</b>
1020	4 × 75	2	200	KEY Lock	<b>79.427.XXX</b>
1020	6 × 75	2	75	KEY Lock	<b>79.428.XXX</b>
1020	6 × 75	2	200	KEY Lock	<b>79.429.XXX</b>
1020	8 × 75	-	75	KEY Lock	<b>79.430.XXX</b>
1020	8 × 75	-	200	KEY Lock	<b>79.431.XXX</b>
1020	4 × 75	4	75	KEY Lock	<b>79.432.XXX</b>
1020	4 × 75	4	200	KEY Lock	<b>79.433.XXX</b>
1020	10 × 75	-	75	KEY Lock	<b>79.434.XXX</b>
1020	10 × 75	-	200	KEY Lock	<b>79.435.XXX</b>



## 2-Weg-Hubwagen-/Staplersockel

Aus Stahlblech, zum Verschrauben mit dem Gehäuseboden, Schwarz, NCS S 9000-N. **Sockelblende einzeln** als vorder- bzw. rückseitiger Abschluss aufsteckbar.

**Sockel für Flügeltürschrank** **74.061.000**  
Masse (B × T × H mm) 717 × 506 × 100

**Blende, einzeln, für Flügeltürschrank** **74.066.000**

**Sockel für Schiebetürschrank** **12.505.000**  
Masse (B × T × H mm) 1430 × 560 × 100

**Blende, einzeln, für Schiebetürschrank** **74.070.000**





Art.-Nr. **79.460.180**  
Grauweiss, RAL 9002  
(exkl. Einteilungsmaterial)



NC-Werkzeughalter  
und Einsatzrahmen  
vgl. S. 102/103



Bei der Bestellung eines Schubladen-  
schranks dieser Doppelseite mit  
**CODE Lock** bitte die Endung «**C**»  
bzw. für **RFID** die Endung «**F**» zusätz-  
lich zur Artikelnummer aus der Tabelle  
angeben (z. B. **79.456.XXX.C**).

Weitere Schliesssysteme  
vgl. S. 28–31

**36 × 36 E**    **B** → 717 mm    **T** ↗ 753 mm

612 × 612 mm



H ↑ mm	Schubladen oben mm	Schubladen mm	Auszugböden	kg	🔒	Art.-Nr. 🌈
1020	-	2 × 75	2	75	KEY Lock	<b>78.222.XXX</b>
1020	-	2 × 75	2	200	KEY Lock	<b>79.436.XXX</b>
1020	2 Verstellböden		2	75	KEY Lock	<b>78.220.XXX</b>
1020	2 Verstellböden		2	200	KEY Lock	<b>79.454.XXX</b>
1020	-	4 × 75	1	75	KEY Lock	<b>79.446.XXX</b>
1020	-	4 × 75	1	200	KEY Lock	<b>79.448.XXX</b>
1020	1 × 150	2 × 75	2	75	KEY Lock	<b>79.456.XXX</b>
1020	1 × 150	2 × 75	2	200	KEY Lock	<b>79.458.XXX</b>
1020	1 × 50 / 1 × 100	1 × 75 / 2 × 100	1	75	KEY Lock	<b>79.460.XXX</b>
1020	1 × 50 / 1 × 100	1 × 75 / 2 × 100	1	200	KEY Lock	<b>79.462.XXX</b>
1020	2 × 75	3 × 75	1	75	KEY Lock	<b>79.464.XXX</b>
1020	2 × 75	3 × 75	1	200	KEY Lock	<b>79.466.XXX</b>
1450	-	2 × 75 / 1 × 150	2	75	KEY Lock	<b>78.256.XXX</b>
1450	-	2 × 75 / 1 × 150	2	200	KEY Lock	<b>79.468.XXX</b>
1450	3 Verstellböden		2	75	KEY Lock	<b>78.224.XXX</b>
1450	3 Verstellböden		2	200	KEY Lock	<b>79.470.XXX</b>
1450	-	2 × 75 / 3 × 150	-	75	KEY Lock	<b>79.472.XXX</b>
1450	-	2 × 75 / 3 × 150	-	200	KEY Lock	<b>79.474.XXX</b>



Art.-Nr. **78.256.010**  
Lichtblau, RAL 5012



**2-Weg-Hubwagen-/Staplersockel**

Beschreibung vgl. linke Seite

**Sockel für Flügeltürschrank**    **74.062.000**  
Masse (B × T × H mm)    717 × 659 × 100

**Blende, einzeln, für Flügeltürschrank**    **74.066.000**

**Sockel für Schiebetürschrank**    **12.546.000**  
Masse (B × T × H mm)    1430 × 713 × 100

**Blende, einzeln, für Schiebetürschrank**    **74.070.000**

**2 × 36 × 36 E**    **B** → 1430 mm    **T** ↗ 780 mm

612 × 612 mm



H ↑ mm	Schubladen mm	Auszugböden	kg	🔒	Art.-Nr. 🌈
1020	4 × 75	2	75	KEY Lock	<b>78.259.XXX</b>
1020	4 × 75	2	200	KEY Lock	<b>79.482.XXX</b>
1020	4 Verstellböden	2	75	KEY Lock	<b>78.258.XXX</b>
1020	4 Verstellböden	2	200	KEY Lock	<b>79.485.XXX</b>
1020	4 × 75	4	75	KEY Lock	<b>79.478.XXX</b>
1020	4 × 75	4	200	KEY Lock	<b>79.479.XXX</b>



# Aufsatzschränke für Schubladenschränke

**Viel lagern auf wenig Raum: Bei begrenztem Platzangebot bieten LISTA-Aufsatzschränke zusätzliche Lagerfläche.** Die Positionierung in Sichthöhe garantiert dabei eine perfekte Übersicht und Erreichbarkeit des Lagerguts. LISTA-Aufsatzschränke sind optimal auf unsere Schubladenschränke abgestimmt und wie sie aus hochwertigem Stahlblech gefertigt. Kurz: Die optimale Ergänzung für einen schnellen Zugriff auf Werkzeuge und Betriebsmittel – auch im Rahmen von Vereinfachungsprozessen wie Kaizen und 5S.

- + Zusätzliche Lagerfläche**  
bei begrenztem Platzangebot
- + Perfekte Übersicht**  
durch Sichtfenster aus UV-beständigem, bruchsicherem Acrylglas
- + Höchster Bedienkomfort**  
durch optimale Erreichbarkeit des Lagerguts
- + Sichere Verschlussbarkeit**  
wahlweise mit Flügeltüren oder platzsparenden Schiebetüren
- + Jederzeit anpassbar an neues Lagergut**  
durch den flexiblen Ein- und Umbau von Verstellböden im 25-mm-Raster
- >> Allgemeine Vorteile der LISTA-Schubladenschränke**  
vgl. S. 38/39



LISTA-Einheiten	Tiefe 27 E			Tiefe 36 E		
	36 × 27 E	54 × 27 E	78 × 27 E	36 × 36 E	54 × 36 E	78 × 36 E
Schrank-Grundfläche mm	717 × 572 mm			1023 × 572 mm		
<b>B</b> → × <b>T</b> ↗	717 × 572 mm			1023 × 572 mm		
<b>H</b> ↑ mm	Lichte Höhe mm			Verstellböden		
Art.-Nr.	62.637.XXX	62.640.XXX	-	62.636.XXX	62.639.XXX	-
<b>mit Vollblech-Flügeltüren</b>						
1000	930	1	-	62.642.XXX	-	62.641.XXX
<b>mit Sichtfenster-Flügeltüren</b>						
1000	930	1	-	62.644.XXX	62.646.XXX	-
<b>mit Vollblech-Schiebetüren</b>						
1000	930	1	-	62.648.XXX	62.650.XXX	-
<b>mit Sichtfenster-Schiebetüren</b>						
1000	930	1	-	62.647.XXX	62.649.XXX	-



### Abdeckplatten Multiplex

Passend zur Kombination mit Schubladenschrank Tiefe 36 E (als Unterschrank) mit Aufsatzschrank Tiefe 27 E. Inkl. Bohrungen und Befestigungsmaterial.



### Verstellböden glatt

Verstellböden inklusive 4 Bodenträger. Ausführung: Stahlblech, verzinkt. Längsseiten um 4 × 90 Grad gekantet. 30 mm stark, Tragfähigkeit 60 kg. Verstellbarkeit im Raster von 25mm.

Passend zu	36 × 27 E	54 × 27 E	78 × 27 E	36 × 36 E	54 × 36 E	78 × 36 E
Art.-Nr.	62.695.000	62.696.000	62.697.000	-	-	-
Abdeckplatte, H 20 mm Nutzmasse (B × T mm)	717 × 152	1023 × 152	1431 × 152	-	-	-
Art.-Nr.	62.606.000	62.593.000	62.607.000	62.609.000	62.608.000	62.610.000
Verstellboden, H 30 mm Nutzmasse (B × T mm)	695 × 497	1001 × 497	1409 × 497	695 × 650	1001 × 650	1409 × 650

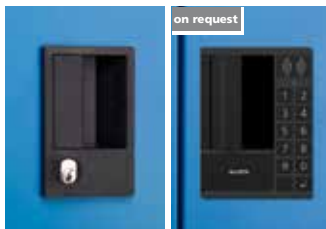

### Schliesssysteme

Die Standard-Schliessung **KEY Lock** mit Wechselzylinder erlaubt das einfache Anpassen an bestehende Schliesssysteme. Weitere Schliessungen, z. B. CODE Lock und elektronische Schliessung mittels RFID-Transponder, auf Anfrage.



### Türen mit Sichtfenstern

Gewährleisten einen freien Blick auf das Lagergut und besitzen zudem einen erzieherischen Charakter zur Ordnung.



### Drehbolzenlagerung

Die Türen schliessen bündig mit dem Schrankgehäuse ab. Öffnungswinkel ca. 115 Grad.



### Drehdruck-Zylinderschloss und hohe Laufruhe

Durch einen verkröpften Riegel ist ein Aushebeln unmöglich. Die kugelgelagerten Rollen der Schiebetüren laufen geräuscharm auf den Führungsschienen.





# FLEXIBEL WIE NIE

Der neue LISTA Werkstattwagen L3627 wurde in allen wichtigen Ausstattungsmerkmalen für Sie optimiert und bietet Ihnen jetzt noch mehr Nutzen, mehr Funktionen und mehr Ergonomie. Neben deutlich erhöhten Traglasten sorgen dabei vor allem die flexiblen Anpassungsmöglichkeiten für optimale Lösungen in jedem Bereich. Denn die Grundmodelle können jederzeit bedarfsgerecht mit den vielseitigen An- und Aufbauelementen erweitert werden.



- + Optimale Traglasten**  
40 kg pro Schublade, 400 kg Gehäuse-Tragkraft
- + Maximale Ausnutzung**  
dank Vollauszug und optimaler Mantelhöhe der Schubladen
- + Perfekte Arbeitssicherheit**  
Zentralverschluss und Schubladeneinzelsicherung gegen ungewolltes Öffnen im Fahrbetrieb
- + Flexible Anpassungsmöglichkeiten**  
durch gelochte Seitenwand und Rückwand für die Aufnahme von Zubehör und Werkzeughaken
- + Höchster Bedienkomfort**  
mit stabiler, ergonomischer Schiebestange
- + Volle Mobilität**  
dank je zwei leichtgängiger Bock- und Lenkrollen aus Vollgummi
- + Zusätzliche Ablage- und Arbeitsfläche**  
durch widerstandsfähige Holzabdeckung oder rutschfeste Kunststoffabdeckung mit Kleinteilefächern
- + Zusätzliche Sicherheit**  
durch Kantenschutz aus ABS-Kunststoff als Stossdämpfer
- >> Volle Kompatibilität mit LISTA Einteilungsmaterial durch einheitliches Mass**  
vgl. S. 248

## + Volle Modularität und enorme Ausführungsvielfalt

Je nach Anwendung und individuellem Bedarf lassen sich die Grundmodelle flexibel und vielseitig mit dem optionalen Zubehör erweitern.



### Traversenloser Vollauszug

- Tragkraft 40 kg
- ermöglicht ein vollständiges Ausziehen
- perfekte Laufruhe und Leichtgängigkeit



### Einteilungsmaterial

- fester Halt durch gelochte, geschlitzte Schubladen
- umfangreiches Einteilungsmaterial im LISTA Mass vgl. ab S. 248



### Beschriftung

- hochklappbare Griffleiste
- einfache, saubere und geschützte Beschriftung



### Einzelsicherung

- einhändig bedienbar
- verhindert ungewolltes Öffnen im Fahrbetrieb



### Zentralverschluss

- ein zentrales Schloss für alle Schubladen
- sichere und einfache Handhabung



### Leichtlaufende Rollen

- zwei Bockrollen
- zwei Lenkrollen inkl. Feststeller
- aus Vollgummi
- mit komfortablen Ø 100 mm



### Schiebestange

- robust
- ergonomisch
- Material: Aluminium eloxiert



### Kantenschutz

- schützt vor Beschädigungen und schont die übrige Werkstatteinrichtung oder Fahrzeuge bei ungewolltem Kontakt
- Material: Kunststoff ABS
- Farbe: Schwarz RAL 9005



### Holzabdeckung

- widerstandsfähig
- Oberfläche geschliffen, geölt und gewachst
- Material: Multiplex



### Kunststoffabdeckung

- rutschfest
- inklusive Kleinteilefächer
- Material: Kunststoff ABS
- Farbe: Schwarz RAL 9005



### Loch-Seitenwand

- gelocht und geschlitzt für das Einhängen von Zubehör und Lochhaken
- für den schnellen Zugriff auf das täglich benutzte Werkzeug



### Loch-Rückwand

- zur rückseitigen Befestigung am Werkstattwagen
- gelocht und geschlitzt für das Einhängen von Zubehör und Lochhaken vgl. S. 162
- ergonomische Werkzeugbereitstellung



# Werkstattswagen L3627

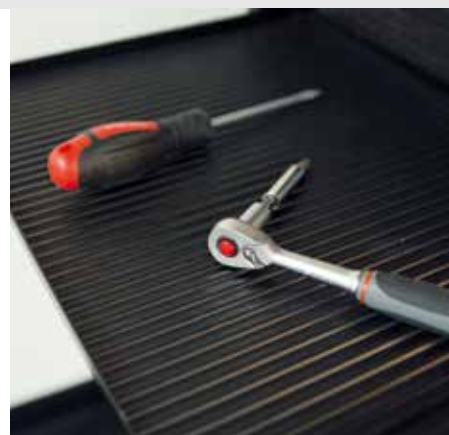

**B** → 894 mm    **T** ↗ 525 mm    **H** ↑ 928 mm    Ausstattung passend zur Grösse **36 × 27 E**

 612 × 459 mm

Ausstattung

Anzahl Schubladen mm

Nettogewicht kg    Art.-Nr. 



Mit Holzabdeckung aus Multiplex 40 mm stark inkl. Einzelsicherung rechts

4: 1 × 100 / 3 × 200	74	81.060.XXX
5: 2 × 75 / 1 × 150 / 2 × 200	78	81.061.XXX
6: 2 × 75 / 2 × 100 / 1 × 150 / 1 × 200	83	81.062.XXX
7: 4 × 75 / 2 × 100 / 1 × 200	88	81.063.XXX



Mit Kunststoffabdeckung inkl. Einzelsicherung rechts

4: 1 × 100 / 3 × 200	64	81.064.XXX
5: 2 × 75 / 1 × 150 / 2 × 200	68	81.065.XXX
6: 2 × 75 / 2 × 100 / 1 × 150 / 1 × 200	73	81.066.XXX
7: 4 × 75 / 2 × 100 / 1 × 200	78	81.067.XXX



Mit Kunststoffabdeckung und Kantenschutz inkl. Einzelsicherung rechts

4: 1 × 100 / 3 × 200	66	81.068.XXX
5: 2 × 75 / 1 × 150 / 2 × 200	70	81.069.XXX
6: 2 × 75 / 2 × 100 / 1 × 150 / 1 × 200	75	81.070.XXX
7: 4 × 75 / 2 × 100 / 1 × 200	80	81.071.XXX

**!** Hinweis: Weitere Ausführungen, u.a. Rollen, Schubladeneinteilungen oder Steckdosen auf Anfrage

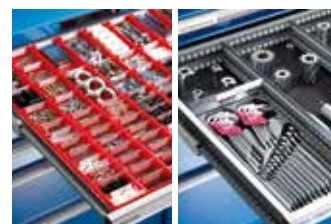

» Schubladen-Einteilungsmaterial vgl. ab S. 248





## Zubehör für Loch-Seitenwand

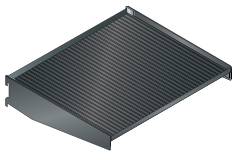

### Zusatzablage

Nutzbreite mm	Nutztiefe mm	Art.-Nr.
380	310	<b>81.081.000</b>

Stahlblech, schwarz, pulverlackiert,  
inkl. Rillmatten schwarz



### Papierrollenhalter

für Rollen Ø mm	Länge mm	Art.-Nr.
400	360	<b>81.058.000</b>

Stahlblech, schwarz, pulverlackiert

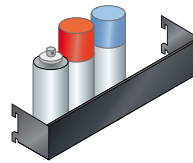

### Spraydosenhalter

Höhe mm	Breite mm	Tiefe mm	Art.-Nr.
70	380	74	<b>81.083.000</b>

Stahlblech, schwarz, pulverlackiert

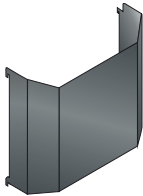

### Abfallbehälter

Inhalt Liter	Art.-Nr.
12	<b>81.085.000</b>

Stahlblech, schwarz, pulverlackiert

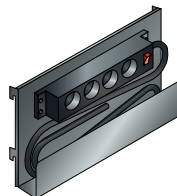

### Steckdosenhalteblech D

Länge Meter	Art.-Nr.
1,5	<b>81.086.000</b>

NCS S 9000-N, schwarz. Mit Steckdosen-  
leiste Smart 4×D, schwarz.

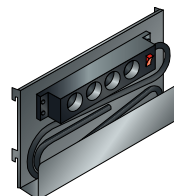

### Steckdosenhalteblech CH

Länge Meter	Art.-Nr.
3,0	<b>81.087.000</b>

NCS S 9000-N, schwarz. Mit Steckdosen-  
leiste Prime-Line 4×CH, schwarz.

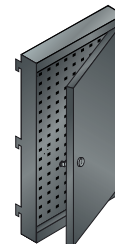

### Lochwand mit Tür rechts

Höhe mm	Breite mm	Tiefe mm	Art.-Nr.
667	380	50	<b>81.084.000</b>

Stahlblech, schwarz, pulverlackiert,  
abschliessbar

## Loch-Rückwand und Zubehör

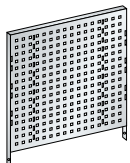

### Lochrückwand

Höhe mm	Breite mm	Art.-Nr.
640	660	<b>81.080.XXX</b>

Stahlblech, 4-kant Lochung 10×10 mm,  
Teilung 38 mm

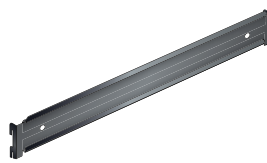

### Behälterleiste

Breite mm	Art.-Nr.
665	<b>65.234.060</b>

Stahlblech, schwarz mit Sicherungswinkel,  
Tragkraft 15 kg, zur Aufnahme der  
Lagersichtbehälter Grössen: 2, 3 und 4  
Farbe: Schwarz



» Lochplattenhaken und Lagersicht-  
behälter vgl. S. 162



# STARKE BESCHÜTZER

LISTA-Schubladenregale eignen sich optimal zur übersichtlichen, staub- und schmutzgeschützten Lagerung grosser, schwerer Einzelteile oder vieler Kleinteile. Sämtliche Elemente, Schubladen, Auszug- und Verstellböden können frei miteinander kombiniert werden, so dass vielfältige Einbauten – auch in LKW und Container – möglich sind. Notwendige Veränderungen lassen sich durch einfachen Umbau der Einzelteile vornehmen. Dadurch können Sie Ihr System jederzeit an neue Logistikanforderungen anpassen und erhalten so immer: Die Lösung, die zu Ihnen passt. Und das mit allen Vorteilen unserer Schubladenschränke.





- + Höchste Stabilität**  
durch robuste, stabile Bauweise mit bis zu 5,5 t Belastbarkeit pro Regalfeld
- + Hohe Lagerkapazität bei geringem Platzbedarf**  
dank möglicher Regalhöhen bis 8,50 m
- + Variable Ausstattungsmöglichkeiten**  
mit unterschiedlichen Auszügen und Böden
- + Vertikalauszüge für mehr Übersicht und Arbeitssicherheit**  
als platzsparende und komfortable Lösung mit direktem, beidseitigem Zugang zum Lagergut
- + Schwerlastauszüge**  
mit Tragkräften bis 350 kg für besonders grosse und schwere Teile
- + Höchster Bedienkomfort**  
durch schwenk- und verschiebbare Sicherheitstreppe für den einfachen Zugriff auf die oberen Böden und Schubladen
- + Sichere Verschlussbarkeit**  
wahlweise mit Rollläden, Flügeltüren oder platzsparenden Schiebetüren, optional mit Sichtfenstern
- + Jederzeit anpassbar an neues Lagergut**  
durch den flexiblen Ein- und Umbau von Schubladen, Auszugböden und Verstellböden im 25-mm-Raster
- >> Allgemeine Vorteile der LISTA-Schubladenschränke**  
vgl. S. 38/39
- >> Volle Kompatibilität mit LISTA Einteilungsmaterial durch einheitliches Mass**  
vgl. S. 248



# Schubladenregale



## Einzelteile

- 1 Säulenrahmen
- 2 Rückwand und Diagonalkreuz
- 3 Zwischenwand
- 4 Fachseitenwand
- 5 Abschluss-Seitenwand
- 6 Universalböden
- 7 Verstellboden
- 8 Trennwand
- 9 Schublade
- 10 Fest- und Schlossboden
- 11 Auszugboden
- 12 Schwerlast-Auszug
- 13 Säulenrahmen für Vertikalauszug\*
- 14 Vertikalauszug\*
- 15 Boden für Vertikalauszug\*
- 16 Schliessung für Vertikalauszug\*
- 17 Zubehör für Vertikalauszug\*
- 18 Rollladen, Flügel- und Schiebetür
- 19 Nivellierplatten
- 20 Verankerungs-Set
- Sicherheitsstreppe\*
- Zubehör für mobile Einrichtungen\*

\* Für weitere Informationen fragen Sie uns an.

## + Variable Ausstattungsmöglichkeiten



### Schubladen mit Vollauszug

- 75 kg oder 200 kg Tragkraft
- traversenlos geführter Differenzialauszug für perfekte Laufruhe
- Details vgl. S. 40



### Auszugböden mit Vollauszug

- 75 kg oder 200 kg Tragkraft
- traversenlos geführter Differenzialauszug für perfekte Laufruhe
- eingelegte Lamellen für flächenbündige Lagerung
- Auszugböden mit Ösen zur Fixierung schwerer Teile auf Anfrage



### Vertikalauszüge

- bis 200 kg Tragkraft (500 kg auf Anfrage)
- für die hängende und schonende Lagerung von voreingestellten Werkzeugen
- wahlweise mit Abstellböden, Verstellböden, NC-Halter-Aufnahmen und Lochplatten erhältlich



### Schwerlastauszug

- bis 350 kg Tragkraft
- hervorragende Laufruhe
- Einsätze aus Holz oder Stahlblechlamellen und Rillenmatten erhältlich

## + Höchste Stabilität und Sicherheit



### Verstell- und Universalböden sowie Trenn- und Fachseitenwände

- Verstellböden: bis 200 kg Tragkraft, schraubenlos einhängbar
- Universalböden: bis 250 kg Tragkraft, verschraubbar
- Ausführung wahlweise glatt oder geschlitzt für die Unterteilung mit Trenn- und Fachseitenwänden



6 10



### Stabiler Säulenrahmen

- für Regalhöhen bis zu 8,50 m Höhe über mehrere Stockwerke
- Verkleidung mit Abschluss-Seitenwänden möglich
- auf Anfrage auch für Spezialeinbauten wie mobile Einrichtungen



### Sichere Verschlussbarkeit

- mit abschliessbaren Flügel Türen
- Schiebetüren und Rollladen auf Anfrage

## + Individuelle Konfigurationsmöglichkeiten

LISTA-Schubladenregale sind in zwei Tiefen lieferbar und können perfekt auf Ihren individuellen Bedarf konfiguriert werden. Durch das LISTA-Mass lassen sich sämtliche Einzelteile, Schubladen und Einteilungsmaterial frei miteinander kombinieren und bei Bedarf schnell und einfach austauschen oder erweitern.

### Beispielhafte Konfigurationen



T ↗ 27 E

#### Einbautiefe 553 mm

- ideal für Standorte mit beschränkten Platzverhältnissen
- bevorzugtes System für Einsatz in Containern
- leichtere Entnahme von schweren Teilen durch geringe Tiefe



T ↗ 36 E

#### Einbautiefe 706 mm

- maximale Flexibilität durch grosse Auswahl an Produkten und Zubehör
- erlaubt Einsatz von Vertikalauszügen und Schwerlastauszügen
- in fünf Breiten erhältlich

» Abmessungen und Tragkräfte  
vgl. nachfolgende Seite

## + Flexible Einsatzmöglichkeiten



#### Mobile Einrichtungen

- in Containern und LKW



#### Medikamentenlagerung

- übersichtlich und griffbereit

## + Höchster Bedienkomfort



#### Sicherheitstreppen

- schwenk- und verschiebbar für den einfachen Zugriff auf die oberen Böden und Schubladen

## Abmessungen und Tragkräfte

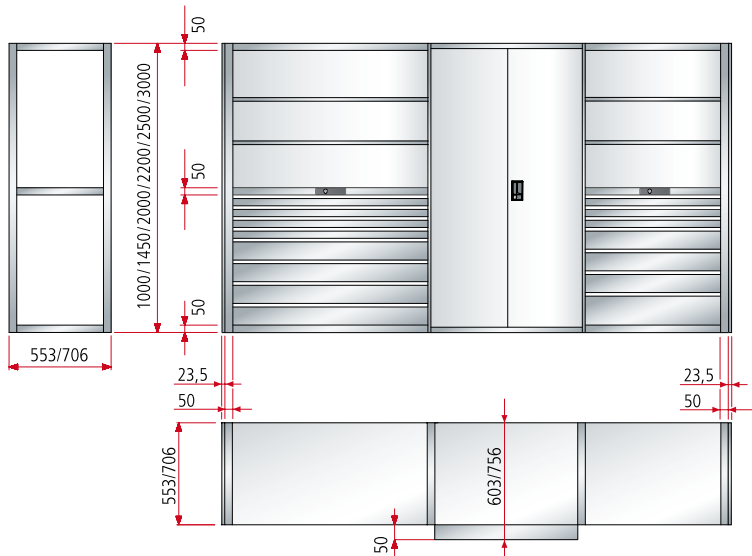

**G** = Regallänge (ohne Seitenwände) = Summe Einbaubreiten + Summe Säulenrahmen  
 Regallänge (mit Seitenwänden) = Summe Einbaubreiten + Summe Säulenrahmen + 47 mm

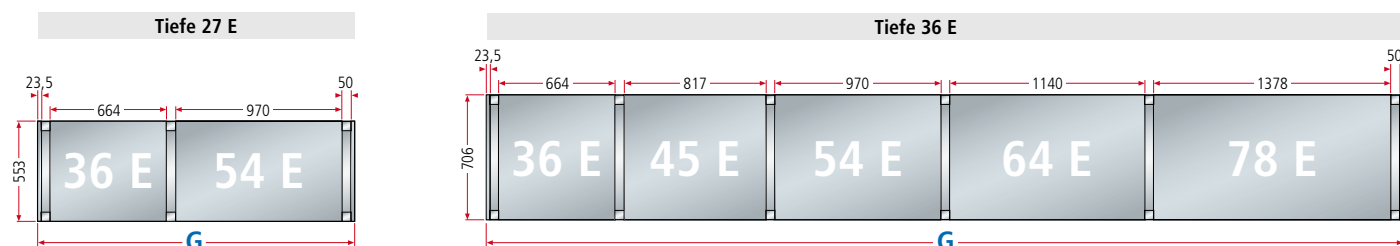

### Regalbreiten für Tiefe 27 E und 36 E

<b>B</b> → LISTA-Einheiten	<b>36 E</b>	<b>45 E</b>	<b>54 E</b>	<b>64 E</b>	<b>78 E</b>
Einbaubreiten mm	<b>664</b>	<b>817</b>	<b>970</b>	<b>1140</b>	<b>1378</b>
Säulenrahmen	50	50	50	50	50
Abschluss-Seitenwand	23,5	23,5	23,5	23,5	23,5

## Schubladenregale individuell konfigurieren und bestellen



### LISTA-Einheiten

- Wahl der Regalgrundfläche  $B \times T$  (z.B.:  $664 \times 706$  mm =  $36 \times 36$  E)
- LISTA-Einheit  $E \times E$  = Hilfemass für Wahl der Säulenrahmen, Stabilisierungselemente, Böden, Schubladen und Flügeltüren

### 1. Säulenrahmen und Stabilisierungselemente

- Wahl der Säulenrahmenhöhe  $H$
- Wahl der Stabilisierungselemente: Rückwand oder Diagonalkreuz
- Bodenverankerung, Schubladenregale müssen verankert werden
- Optional: Nivellierplatten, Säulenabdeckung, Einlegesteg, Seiten- und Zwischenwände

### 2. Universal-, -Schloss- und Festböden

- Abhängig von der Regalhöhe ist eine min. Anzahl Universalböden erforderlich – bitte beachten Sie die Tabelle
- Fest- und Schlossböden inkl. Schliessung kommen dann zum Einsatz, wenn Schubladen abschliessbar sein sollen. Die Universalböden können hier ganz entfallen oder werden nur noch als Kopfböden für den oberen Abschluss der Säulenrahmen eingesetzt.





**Anordnung der Diagonalkreuze**

Die Tragfähigkeiten haben nur Gültigkeit, wenn ab 6 Regalfeldern 2 Regalfelder oder mindestens jedes 5. Regalfeld mit Rückwänden oder jedes 3. Regalfeld mit 1 Diagonalkreuz versehen ist. Ab Regalhöhe 2200 mm wird ein zusätzlicher Universalboden als Zwischenboden erforderlich. Bei zweigeschossigen Anlagen sind im unteren Geschoss in jedem 3. Regalfeld Diagonalkreuze oder Rückwände einzubauen.

**Verankerungs-Vorschrift**

Alle Schubladenregale müssen verankert werden. Pro Säulenrahmen liegt 1 Verankerung bei. Ausnahme: Doppelseitige Schubladenregale, die rückseitig miteinander verschraubt sind, müssen nicht verankert werden.

**Hinweis:** Bei Einsatz von nur einer Verankerung pro Säulenrahmen ist diese rückseitig anzubringen.

**D** = Lichte Höhe = Anzahl der Schlitzteilungen x 25 mm; Schlitzteilungen alle 25 mm im Säulenrahmen für den Boden- und Schubladeneinbau

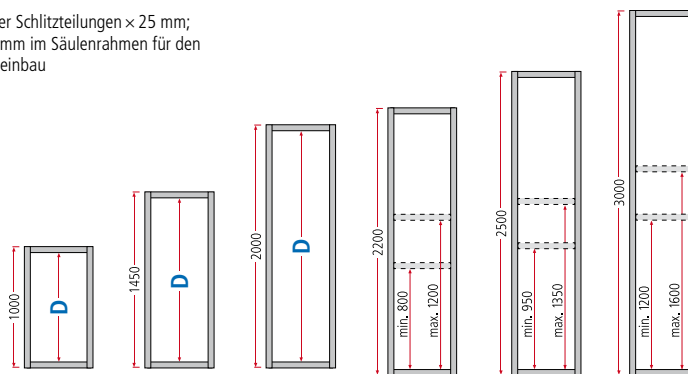

**Regalhöhen und Tragkräfte**

H ↑ mm	1000	1450	2000	2200	2500	3000
Lichte Höhen D mm	900	1350	1900	2050	2350	2850
Tragkräfte pro Regalfeld						
mind. Anzahl Universalböden	2	2	2	3	3	3
mind./max. Einbauhöhe der mittleren Universalböden ab Boden (mm)	-	-	-	900–1300	1050–1450	1300–1700
Tragkraft pro Regalfeld	5500 kg	5000 kg	4500 kg	5500 kg	5250 kg	5000 kg



**3. Einbauen**

- Freie Auswahl der Verstellböden, Schubladen, Auszugböden und Schwerlastauszüge
- Optional: Trennwände für Verstellböden geschlitzt
- Optional: Einteilungsmaterial vgl. S. 248

**4. Vorbauten**

- Abschliessbare Flügeltüren für Teil-, und Gesamthöhe
- Schiebetüren, Rollladen auf Anfrage

**!** Aus Vorschrifts- und Sicherheitsgründen müssen Schubladenregale aus mindestens diesen Elementen montiert sein:

- Säulenrahmen
- Bodenverankerung
- Rückwände ODER Diagonalkreuze
- Universalböden (glatt oder geschlitzt)

» Einzelelemente vgl. S. 92–99

Zur Lagerung von schweren Einzelteilen und Vorrichtungen gibt es LISTA Schubladenregale mit Schubladen und Auszugsböden bis 200 kg Tragkraft. Dadurch haben Sie maximale Flexibilität – gerade auch bei der Lagerung von NC-Werkzeugen.

**+** **Ideal für grosses und schweres Lagergut bis 200 kg pro Schublade**  
mit Auszugsböden zur flächenbündigen Lagerung

**+** **Hervorragende Laufruhe**  
durch traversenlos geführten Differenzialauszug

**+** **Jederzeit anpassbar an neues Lagergut**  
durch den flexiblen Ein- und Umbau von Schubladen, Auszugsböden und Verstellböden im 25-mm-Raster

**>>** **Allgemeine Vorteile der LISTA-Schubladenschränke**  
vgl. S. 38/39

**>>** **Schubladenregale zur NC-Lagerung**  
Für weitere Informationen fragen Sie uns an

### Standard-Farbkombination:



Gehäuse/Böden:  
Lichtgrau, RAL 7035  
Fronten:  
Lichtblau, RAL 5012

Weitere Farben – auf Anfrage lieferbar.



Art.-Nr. **70.653.000**  
Gehäuse und Böden:  
Lichtgrau, RAL 7035  
Fronten: Lichtblau, RAL 5012



Art.-Nr. **70.657.000**  
Gehäuse und Böden:  
Lichtgrau, RAL 7035  
Fronten: Lichtblau, RAL 5012

**54 x 36 E**    **B** → 1117 mm    **T** ↗ 706 mm    **H** ↑ 2200 mm

 918 x 612 mm

Ausstattung



**Grundfeld**  
Art.-Nr.

**Anbaufeld**  
Art.-Nr.



3 Universalböden,  
2 Verstellböden,  
2 Auszugböden (200 kg),  
1 Rückwand,  
2 Seitenwände  
(nur bei Grundfeld)

–

**70.653.000**

**70.654.000**



3 Universalböden,  
2 Verstellböden,  
4 Schubladen (150/  
200/250/300 mm)  
1 Rückwand,  
2 Seitenwände  
(nur bei Grundfeld)

KEY Lock

**70.655.000**

**70.656.000**



3 Universalböden,  
2 Verstellböden,  
7 Schubladen (50\* /  
75/100/125/150/  
2 x 200 mm)  
1 Rückwand,  
2 Seitenwände  
(nur bei Grundfeld)

KEY Lock

**70.657.000**

**70.658.000**



3 Universalböden,  
2 Verstellböden,  
2 Auszugböden (75 kg),  
1 Flügeltür (H 1000 mm)  
1 Rückwand,  
2 Seitenwände  
(nur bei Grundfeld)

KEY Lock

**70.651.000**

**70.652.000**

» weitere Universal-, Verstell- und Auszugböden vgl. S. 94 und 98

» passendes Einteilungsmaterial für Schubladen vgl. S. 248

**i** Schubladen-Tragkraft bis 200 kg



### Universal- und Verstellböden

Die Universalböden (Tragkraft 250 kg) werden in den Säulenrahmen verschraubt. Die Verstellböden (Tragkraft 200 kg) werden mittels Trägern in den Säulenrahmen eingehängt und können in der Höhe verstellt werden. Nutzmasse: B 970 x T 701 mm.



### Auszugböden

Dienen zur Lagerung von schweren Einzelteilen und Vorrichtungen, die bei Verwendung von Einlegeblechen flächenbündig mit der Griffleiste gelagert werden können. Mit Vollauszug. Tragkraft 75 oder 200 kg. Höhenverstellbar im 25 mm-Raster.



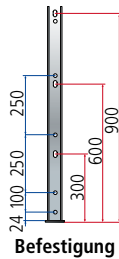
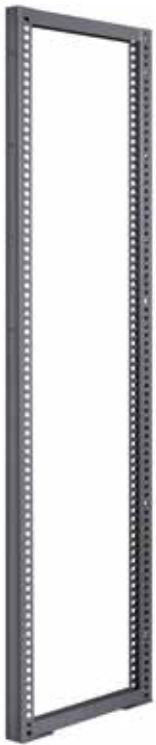

## ! Säulenrahmen

Säulen mit beidseitiger Lochteilung von 25 mm, zum Einhängen der Laufschiene bzw. der Bodenträger. Hintere und vordere Säule sind mit Horizontalstreben zu einem festen Rahmen verschweisst. Die Säulenrahmen können optional mit aufgeschraubten Schliessprofilen ausgerüstet werden. Rückseitig mit Lochungen versehen, zum Verschrauben mit horizontalen C-Profilen an die Containerwand. Inklusive 1 Bodenverankerung. Ausführung: Säulen inklusive Horizontalstreben aus Stahlblechpresprofilen. Farben: gemäss Farbkarte.

## Schliessprofil

Aufgeschraubtes Schliessprofil für den Einsatz von Schubladen und Auszugsböden in Verbindung mit Einzel- und Doppelsicherung. Farben: gemäss Farbkarte.



## Säulenabdeckung

Für den oberen Abschluss der Säulenrahmen. Ausführung: Stahlblech. Farben: gemäss Farbkarte.

## Einlegesteg

Zum Schliessen der Zwischenräume, wenn Böden auf gleicher Höhe nebeneinander eingesetzt sind. Inklusive 2 Haltebügel. Nicht einsetzbar zwischen Seitenwand und Boden. Ausführung: Stahlblech. Farben: gemäss Farbkarte.

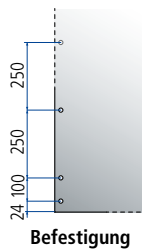

## ! Rückwände

Rückseitige Abdeckungen der Regalreihen. Wirken gleichzeitig als Längsstabilisierung der Regale. Als Grund- und Anbaufeld verwendbar. Rückseitige Lochungen für die Verschraubung der Rückwände mittels horizontaler C-Profile an eine Containerwand. Inklusive Verschraubungsmaterial. Anstelle von Rückwänden können für die Stabilisierung auch Diagonalkreuze eingesetzt werden. Ausführung: Stahlblech. Farben: gemäss Farbkarte. Stossprofil: Anthrazitgrau, RAL 7016.

oder...

## ! Diagonalkreuze

Zur Längsstabilisierung der Regale anstelle von Rückwänden. Inklusive Verschraubungsmaterial. Ausführung: verzinkter Stahl.



! Aus Vorschrifts- und Sicherheitsgründen müssen Schubladenregale aus mindestens diesen Elementen montiert sein

Für Regalhöhe mm **H** ↑ **1000**

T	↑	Tiefe mm	Art.-Nr.
27 E		553	79.106.XXX
36 E		706	79.100.XXX

T	↑	Tiefe mm	Art.-Nr.
27 E		52	79.739.XXX
36 E		52	79.739.XXX

T	↑	Tiefe mm	Art.-Nr.
27 E		553	79.124.XXX
36 E		706	79.123.XXX

T	↑	Tiefe mm	Art.-Nr.
27 E		444	79.189.XXX
36 E		597	79.188.XXX

Für Regalhöhe mm **H** ↑ **1000**

Einbaumasse mm		Art.-Nr.
<b>B</b> → × <b>T</b> ↑		
36 × 27 E	664 × 553	79.125.XXX
54 × 27 E	970 × 553	79.131.XXX
36 × 36 E	664 × 706	79.125.XXX
45 × 36 E	817 × 706	79.500.XXX
54 × 36 E	970 × 706	79.131.XXX
64 × 36 E	1140 × 706	79.137.XXX
78 × 36 E	1378 × 706	79.143.XXX

Anzahl Teile/Masse mm 1 × 1000

Für Regalhöhe mm **H** ↑ **1000**

Einbaumasse mm		Art.-Nr.
<b>B</b> → × <b>T</b> ↑		
36 × 27 E	664 × 553	13.285.000
54 × 27 E	970 × 553	13.394.000
36 × 36 E	664 × 706	13.285.000
45 × 36 E	817 × 706	12.175.000
54 × 36 E	970 × 706	13.394.000
64 × 36 E	1140 × 706	14.355.000
78 × 36 E	1378 × 706	14.356.000

1450	2000	2200	2500	3000
Art.-Nr.	Art.-Nr.	Art.-Nr.	Art.-Nr.	Art.-Nr.
79.107.XXX	79.108.XXX	79.109.XXX	79.110.XXX	79.111.XXX
79.101.XXX	79.102.XXX	79.103.XXX	79.104.XXX	79.105.XXX
Art.-Nr.	Art.-Nr.	Art.-Nr.	Art.-Nr.	Art.-Nr.
79.740.XXX	79.741.XXX	79.742.XXX	79.743.XXX	79.744.XXX
79.740.XXX	79.741.XXX	79.742.XXX	79.743.XXX	79.744.XXX



### Bodenverankerung

Schubladenregale müssen verankert werden (ausgenommen Schubladenregale, die rückseitig miteinander verschraubt sind). Pro Säulenrahmen liegt 1 Verankerung bei.

#### Segmentanker

M 10/130 **112.991.000**

### Nivellierplatten

Für Höhenausgleich. Ermöglichen das präzise Ausrichten auch auf unebenen Böden. Ausführung: PVC. Farbe: grau.



#### Nivellierplatten

Stärke 1 mm **17.140.000**

Stärke 2 mm **17.141.000**

Stärke 4 mm **17.142.000**

Masse (B x T mm) 60 x 134

1450	2000	2200	2500	3000
Art.-Nr.	Art.-Nr.	Art.-Nr.	Art.-Nr.	Art.-Nr.
79.126.XXX	79.127.XXX	79.128.XXX	79.129.XXX	79.130.XXX
79.132.XXX	79.133.XXX	79.134.XXX	79.135.XXX	79.136.XXX
79.126.XXX	79.127.XXX	79.128.XXX	79.129.XXX	79.130.XXX
79.501.XXX	79.502.XXX	79.503.XXX	79.504.XXX	79.505.XXX
79.132.XXX	79.133.XXX	79.134.XXX	79.135.XXX	79.136.XXX
79.138.XXX	79.139.XXX	79.140.XXX	79.141.XXX	79.142.XXX
79.144.XXX	79.145.XXX	79.146.XXX	79.147.XXX	79.148.XXX
1 x 1000, 1 x 450	2 x 1000	1 x 1000, 1 x 1200	2 x 1000, 1 x 500	3 x 1000

Rückwände mit 4-kant-Lochung, 10 x 10 mm und Teilung 38 mm, für die Aufnahme von Lochplattenhaken auf Anfrage erhältlich.

1450	2000	2200	2500	3000
Art.-Nr.	Art.-Nr.	Art.-Nr.	Art.-Nr.	Art.-Nr.
13.285.000	13.285.000	13.285.000	13.285.000	13.285.000
13.589.000	13.589.000	13.589.000	13.589.000	13.589.000
13.285.000	13.285.000	13.285.000	13.285.000	13.285.000
12.222.000	12.222.000	12.222.000	12.222.000	12.222.000
13.589.000	13.589.000	13.589.000	13.589.000	13.589.000
13.286.000	13.287.000	13.287.000	13.287.000	13.287.000
13.287.000	13.554.000	13.554.000	13.554.000	13.554.000





## Abschluss-Seitenwände

Seitliche Abdeckungen der Regalreihen. Zum Einhängen mittels Bodenträgern in die Säulenrahmen. Inklusive Bodenträger. Ausführung: Stahlblech. Farben: gemäss Farbkarte.

## Zwischenwände

Zum nachträglichen Einhängen in die Säulenrahmen. Dient speziell hinter Schiebetüren, Flügeltüren und Rollladen als Schutz vor Diebstahl. Links und rechts verwendbar. Ausführung: Stahlblech. Farben: gemäss Farbkarte.

**Achtung:** Mutterhalter für Bodenbefestigung mitbestellen.

## Fachseitenwände

Als seitlicher Abschluss, wenn Zwischenräume nicht mit Einlegesteg geschlossen werden können. Sie werden in die Säulenrahmen eingesteckt. Kann auch für den Einsatz mit Klappfronten verwendet werden. Ausführung: Stahlblech. Farbe: Lichtgrau, RAL 7035.

**Lieferung: als Paar (linke und rechte Ausführung)**

\* Mind. lichte Fachhöhe gleich Höhe + 50 mm.



## Klappfronten

Ausschliesslich in Verbindung mit Universalböden. 180 Grad nach unten klappbar. Ausrüstung: Doppelsicherung, durchgehende Etikettenleiste, Griffabdeckung und Beschriftungsetiketten. Farben: gemäss Farbkarte.

\* Mind. Öffnung von Universalboden zu Universalboden.

## ! Universalböden glatt oder geschlitz

Werden als oberer und unterer Abschluss und als Zwischenboden mit den Säulenrahmen verschraubt. Inklusive Verschraubungsmaterial. Wahlweise glatte oder geschlitzte Ausführung. Schlitzteilung 15 mm zum Unterteilen mit Trennwänden. Ausführung: Stahlblech. Farben: gemäss Farbkarte.

## Verstellböden glatt oder geschlitz

Zum Einhängen mittels Bodenträger in die Säulenrahmen, mit eingeschweisstem Verstärkungsprofil. Wahlweise glatte oder geschlitzte Ausführung. Schlitzteilung 15 mm zum Unterteilen mit Trennwänden. Inklusive je 4 Bodenträger. Ausführung: Stahlblech. Farben: gemäss Farbkarte.

## Trennwände

Zum Unterteilen der geschlitzten Universal- und Verstellböden. Ausführung: Stahlblech. Farbe: Lichtgrau, RAL 7035.



Für Regalhöhe mm	<b>H ↑</b>	<b>1000</b>
<b>T ↗</b>	Tiefe mm	Art.-Nr.
<b>27 E</b>	553	<b>13.388.XXX</b>
<b>36 E</b>	706	<b>13.252.XXX</b>
Anzahl Teile/Traversen	1	
Masse (B mm)	23,5	

Für Regalhöhe mm	<b>H ↑</b>	<b>1000</b>
<b>T ↗</b>	Tiefe mm	Art.-Nr.
<b>27 E</b>	553	<b>79.176.XXX</b>
<b>36 E</b>	706	<b>79.170.XXX</b>
Anzahl Teile/Traversen	1	

Wandhöhe mm	<b>H ↑</b>	<b>150</b>
<b>T ↗</b>	Tiefe mm	Art.-Nr.
<b>27 E</b>	506	<b>79.014.000</b>
<b>36 E</b>	659	<b>79.011.000</b>

	<b>Tiefe 27 E</b>	
<b>LISTA-Einheiten</b>	<b>36 × 27 E</b>	
Einbaumasse mm	<b>B → × T ↗ mm</b>	
	<b>664 × 553</b>	
<b>H ↑</b>	min. lichte Öffnung (mm)	Art.-Nr.
150	125*	<b>79.298.XXX</b>
200	175*	<b>79.299.XXX</b>
250	225*	<b>79.300.XXX</b>
300	275*	<b>79.301.XXX</b>
Nutzbreite (mm)	250	

<b>Universalboden, H 50 mm</b>	
glatt	<b>79.191.XXX</b>
Tragkraft (kg)	250
geschlitz	<b>79.197.XXX</b>
Tragkraft (kg)	250
Nutzmasse (B × T mm)	664 × 552

<b>Verstellboden, H 25 mm</b>	
glatt	<b>79.203.XXX</b>
Tragkraft (kg)	200
geschlitz	<b>79.209.XXX</b>
Tragkraft (kg)	200
Nutzmasse (B × T mm)	664 × 548

Wandhöhe mm	<b>H ↑</b>	<b>95</b>
<b>T ↗</b>	Tiefe mm	Art.-Nr.
<b>27 E</b>	525	<b>123.716.000</b>
<b>36 E</b>	678	<b>100.434.000</b>



1450	2000	2200	2500	3000
Art.-Nr.	Art.-Nr.	Art.-Nr.	Art.-Nr.	Art.-Nr.
<b>13.389.XXX</b>	<b>13.390.XXX</b>	<b>13.391.XXX</b>	<b>13.392.XXX</b>	<b>13.393.XXX</b>
<b>13.253.XXX</b>	<b>13.254.XXX</b>	<b>13.255.XXX</b>	<b>13.256.XXX</b>	<b>13.257.XXX</b>
1	1	1	2	2
23,5	23,5	23,5	23,5	23,5

Abschluss-Seitenwände mit 4-kant-Lochung, 10 × 10 mm und Teilung 38 mm, für die Aufnahme von Lochplattenhaken auf Anfrage erhältlich.

1450	2000	2200	2500	3000
Art.-Nr.	Art.-Nr.	Art.-Nr.	Art.-Nr.	Art.-Nr.
<b>79.177.XXX</b>	<b>79.178.XXX</b>	<b>79.179.XXX</b>	<b>79.180.XXX</b>	<b>79.181.XXX</b>
<b>79.171.XXX</b>	<b>79.172.XXX</b>	<b>79.173.XXX</b>	<b>79.174.XXX</b>	<b>79.175.XXX</b>
1	1	2	2	3

Zwischenwände mit 4-kant-Lochung, 10 × 10 mm und Teilung 38 mm, für die Aufnahme von Lochplattenhaken auf Anfrage erhältlich.

200	250
Art.-Nr.	Art.-Nr.
<b>79.015.000</b>	<b>79.016.000</b>
<b>79.012.000</b>	<b>79.013.000</b>



### Mutterhalter

Für die Montage der geschraubten Böden in Feldern, in denen der Zugriff auf die Säulenrahmen versperrt ist. Pro Boden neben Zwischenwand 2 Stück. Ausführung: Stahlblech, glanzverzinkt.

L 55 mm, 1 Stück

**16.997.000**



Tiefe 36 E					
54 × 27 E	36 × 36 E	45 × 36 E	54 × 36 E	64 × 36 E	78 × 36 E
970 × 553	664 × 706	817 × 706	970 × 706	1140 × 706	1378 × 706
Art.-Nr.	Art.-Nr.	Art.-Nr.	Art.-Nr.	Art.-Nr.	Art.-Nr.
<b>79.302.XXX</b>	<b>79.298.XXX</b>	<b>79.542.XXX</b>	<b>79.302.XXX</b>	<b>79.306.XXX</b>	<b>79.310.XXX</b>
<b>79.303.XXX</b>	<b>79.299.XXX</b>	<b>79.543.XXX</b>	<b>79.303.XXX</b>	<b>79.307.XXX</b>	<b>79.311.XXX</b>
<b>79.304.XXX</b>	<b>79.300.XXX</b>	<b>79.544.XXX</b>	<b>79.304.XXX</b>	<b>79.308.XXX</b>	<b>79.312.XXX</b>
<b>79.305.XXX</b>	<b>79.301.XXX</b>	<b>79.545.XXX</b>	<b>79.305.XXX</b>	<b>79.309.XXX</b>	<b>79.313.XXX</b>
250	250	250	250	250	250
<b>79.193.XXX</b>	<b>79.190.XXX</b>	<b>79.514.XXX</b>	<b>79.192.XXX</b>	<b>79.194.XXX</b>	<b>79.195.XXX</b>
450	250	250	475	400	350
<b>79.199.XXX</b>	<b>79.196.XXX</b>	<b>79.515.XXX</b>	<b>79.198.XXX</b>	<b>79.200.XXX</b>	<b>79.201.XXX</b>
250	250	250	250	400	350
970 × 552	664 × 705	817 × 705	970 × 705	1140 × 705	1378 × 705
<b>79.205.XXX</b>	<b>79.202.XXX</b>	<b>79.516.XXX</b>	<b>79.204.XXX</b>	<b>79.206.XXX</b>	<b>79.207.XXX</b>
200	200	200	200	200	200
<b>79.211.XXX</b>	<b>79.208.XXX</b>	<b>79.517.XXX</b>	<b>79.210.XXX</b>	<b>79.212.XXX</b>	<b>79.213.XXX</b>
200	200	200	200	200	200
970 × 548	664 × 701	817 × 701	970 × 701	1140 × 701	1378 × 701

145	195
Art.-Nr.	Art.-Nr.
<b>123.717.000</b>	<b>123.718.000</b>
<b>100.435.000</b>	<b>100.436.000</b>

**!** Aus Vorschrifts- und Sicherheitsgründen müssen Schubladenregale aus mindestens diesen Elementen montiert sein





Wählen Sie die Tragkraft

**i** Bei der Bestellung mit **Einzelisierung rechts** bitte die Endung «R» zusätzlich zur Artikelnummer aus der Tabelle angeben (z.B. 72.034.XXX.R).

## Schubladen

Schubladen verschiedenster Fronthöhen lassen sich in beliebiger Reihenfolge in das gleiche Regalfeld einbauen. Die Schubladenwände sind innen allseitig mit einem Schlitzraster in Einheiten (E) von 17 mm versehen, was eine individuelle Unterteilung ermöglicht.

## Bestellhinweise

Bei der Auswahl der Schubladen ist die lichte Höhe des Regals massgebend. Die Summe der Fronthöhen (C) muss der lichten Höhe (B) entsprechen (vgl. Grafik). Für die Beladung und die Belastung von Schubladen und Schubladenregalen bitte die Montageanleitung und die Beladungsvorschriften beachten. Tragfähigkeit gilt bei gleichmässig verteilter Last.

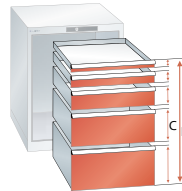

LISTA-Einheiten



**75 kg**  
Tragkraft

Schubladen-Nutzfläche mm

**B** × **T**

Tiefe 27 E

**36 × 27 E**

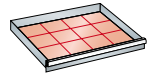

**612 × 459 mm**

H mm	Nutz-Höhe	Mantel-Höhe	Art.-Nr.
50*	32,5	28,5	72.042.XXX
75	57,5	49	72.043.XXX
100	82,5	76	72.045.XXX
125	107,5	76	72.047.XXX
150	132,5	126	72.049.XXX
200	182,5	176	72.051.XXX
250	232,5	226	72.053.XXX
300	282,5	276	72.055.XXX



**200 kg**  
Tragkraft

75	57,5	49	72.044.XXX
100	82,5	76	72.046.XXX
125	107,5	76	72.048.XXX
150	132,5	126	72.050.XXX
200	182,5	176	72.052.XXX
250	232,5	226	72.054.XXX
300	282,5	276	72.056.XXX

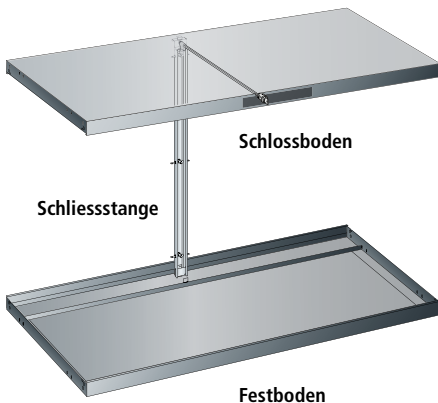

## Schloss- und Festböden

Schloss- und Festböden werden an beliebiger Position mit den Säulenrahmen verschraubt und sind für die Montage von **Schubladen-Schliesssystemen** vorbereitet. Inklusive Verschraubungsmaterial. Ausführung: Stahlblech. Farben: gemäss Farbkarte.

LISTA-Einheiten

Einbaumasse mm

**B** × **T**

Tiefe 27 E

**36 × 27 E**

**664 × 553 mm**

Schlossboden für Schliessung vorbereitet	Art.-Nr.
H 50 mm, Tragkraft 200 kg	79.243.XXX

Festboden für Schliessung vorbereitet	Art.-Nr.
H 50 mm, Tragkraft 250 kg	79.237.XXX

## Schliessungen

Der Zentralverschluss zum Einbau in den Schlossboden schliesst alle unter dem Schloss liegenden Schubladen. Wahlweise sind die Schliesssysteme KEY Lock, CODE Lock oder RFID Lock konfigurierbar.

Schliessung Gesamthöhe auf Anfrage.



**Schliessung KEY Lock**  
inkl. Zylinder, verschiedenschliessend, und Schliessstange

H mm	mm	Art.-Nr.
1000	900	19.220.000
1150	1050	19.221.000
1325	1225	19.222.000
1450	1350	19.223.000

**i**

Bei der Bestellung der Schliessung mit **CODE**, **RFID** oder **AUTO Lock** bitte die Endung «C», «F» bzw. «A» zusätzlich zur Artikelnummer aus der Tabelle angeben (z.B. 19.220.000.C).



Tiefe 36 E					
54 × 27 E	36 × 36 E	45 × 36 E	54 × 36 E	64 × 36 E	78 × 36 E
918 × 459 mm	612 × 612 mm	765 × 612 mm	918 × 612 mm	1088 × 612 mm	1326 × 612 mm
Art.-Nr.	Art.-Nr.	Art.-Nr.	Art.-Nr.	Art.-Nr.	Art.-Nr.
72.080.XXX	72.057.XXX	72.072.XXX	72.088.XXX	72.805.XXX	72.806.XXX
72.505.XXX	72.058.XXX	72.540.XXX	72.510.XXX	72.515.XXX	72.517.XXX
72.506.XXX	72.060.XXX	72.541.XXX	72.511.XXX	72.516.XXX	72.518.XXX
72.507.XXX	72.062.XXX	72.542.XXX	72.512.XXX	-	-
72.508.XXX	72.064.XXX	72.543.XXX	72.513.XXX	-	-
72.509.XXX	72.066.XXX	72.544.XXX	72.514.XXX	-	-
-	72.068.XXX	-	-	-	-
-	72.070.XXX	-	-	-	-

\* Schubladen mit 50 mm Fronthöhe müssen an oberster Position platziert werden

72.081.XXX	72.059.XXX	72.073.XXX	72.089.XXX	72.096.XXX	72.103.XXX
72.082.XXX	72.061.XXX	72.074.XXX	72.090.XXX	72.097.XXX	72.104.XXX
72.083.XXX	72.063.XXX	72.075.XXX	72.091.XXX	72.098.XXX	72.105.XXX
72.084.XXX	72.065.XXX	72.076.XXX	72.092.XXX	72.099.XXX	72.106.XXX
72.085.XXX	72.067.XXX	72.077.XXX	72.093.XXX	72.100.XXX	72.107.XXX
72.086.XXX	72.069.XXX	72.078.XXX	72.094.XXX	72.101.XXX	72.108.XXX
72.087.XXX	72.071.XXX	72.079.XXX	72.095.XXX	72.102.XXX	72.109.XXX

Tiefe 36 E					
54 × 27 E	36 × 36 E	45 × 36 E	54 × 36 E	64 × 36 E	78 × 36 E
970 × 553 mm	664 × 706 mm	817 × 706 mm	970 × 706 mm	1140 × 706 mm	1378 × 706 mm
Art.-Nr.	Art.-Nr.	Art.-Nr.	Art.-Nr.	Art.-Nr.	Art.-Nr.
79.245.XXX	79.242.XXX	79.550.XXX	79.244.XXX	79.246.XXX	79.247.XXX
79.239.XXX	79.236.XXX	79.549.XXX	79.238.XXX	79.240.XXX	79.241.XXX

Art.-Nr.	Art.-Nr.	Art.-Nr.	Art.-Nr.	Art.-Nr.	Art.-Nr.
19.220.000	19.200.000	19.200.000	19.200.000	19.200.000	19.200.000
19.221.000	19.201.000	19.201.000	19.201.000	19.201.000	19.201.000
19.222.000	19.202.000	19.202.000	19.202.000	19.202.000	19.202.000
19.223.000	19.203.000	19.203.000	19.203.000	19.203.000	19.203.000



#### KEY Lock

Die Standard-Schliessung mit Wechselszylinder erlaubt das einfache Anpassen an bestehende Schliesssysteme. Der Verschluss sichert alle Schubladen gleichzeitig.



#### CODE Lock

Hier wird der Schlüssel durch eine Zahlenkombination ersetzt. Eine einfache vier- bis sechsstellige Zahlenkombination reicht, um die Schubladen zu öffnen.



#### RFID Lock

Das LISTA RFID Lock ermöglicht eine automatische und berührungslose Schliessung mithilfe der Radiofrequenzidentifikation.



#### AUTO Lock

Wie LISTA RFID Lock, öffnet und schliesst den Schrank automatisch ohne manuelle Bestätigung. Zugriff und Schliessverwaltung via LISTA Access Software per USB.







## Auszugböden

Für die Lagerung von schweren Einzelteilen und Vorrichtungen. Passgenaue, variable Höhenmontage von 25 : 25 mm im Säulenrahmen. Durch die eingelegten Lamellen kann das Lagergut flächenbündig mit der Griffleiste gelagert und herausgezogen werden. Ausführung: Stahlblech. Farben: gemäss Farbkarte. Lamellen sind aus Stahlblechprofil, sendzimirverzinkt.



## Schwerlast-Auszüge

Schwerlast-Auszüge werden vor allem im Werkzeugbau zur Lagerung von Vorrichtungen und Werkzeugen eingesetzt. Auch bei hoher Belastung ist der Schwerlast-Auszug leicht zu bedienen. Verschweisste Konstruktion mit mehrfach kugelgelagertem Auszugrahmen. Die Laufschiene lassen sich ohne Anpassungen in die Säulenrahmen der Schubladenregale einbauen. Ausführung: Stahlblechprofile. Farbe: Grau, NCS S 4502-B.



## Einsätze und Auflagen für Schwerlast-Auszüge

**Multiplex-Platte:** Für das schraubenlose Einlegen in die Schwerlast-Auszüge. Aus gedämpften Buchenfurnieren mehrschichtig wasserfest verleimt, Kanten gebrochen. Oberfläche geschliffen, geölt und gewachst. Die Platte ist spritzwasserfest, schmutzabweisend und weitgehend unempfindlich gegen Öl und Fett.

**Lamelleneinsätze:** Für das schraubenlose Einlegen in die Schwerlast-Auszüge. Ausführung: Stahlblechprofil, sendzimirverzinkt.

**Rillenmatten:** Dienen als Schutz. Zum Auflegen auf Holzeinsätze oder auf Lamelleneinsätze. Ausführung: inklusive Selbstklebebander. Farbe: schwarz.



## Flügeltüren aus Vollblech oder mit Sichtfenstern

Zweiflügelig mit 2-Punkt-Stangen-Verschluss mit Aussparung für Klappschloss. Die Flügeltüren können auch nachträglich an jedes Regal montiert werden. Ausführung: Stahlblech oder Stahlblech mit Sichtfenstern. Farben: gemäss Farbkarte.



Bei Ausführung mit **Flügeltüren** muss zusätzlich das untenstehende **Klappschloss** separat mitbestellt werden.

## Klappschlösser

Die Standard-Schliessung KEY Lock mit Wechselzylinder erlaubt das einfache Anpassen an bestehende Schliesssysteme. Bei CODE Lock wird der Schlüssel durch eine Zahlenkombination ersetzt. Das LISTA RFID Lock ermöglicht eine automatische und berührungslose Schliessung mithilfe der Radiofrequenz-identifikation.

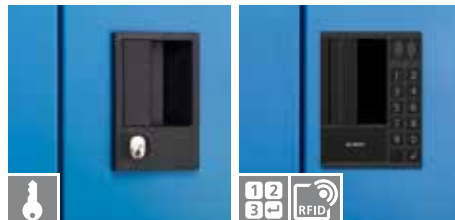

Tiefe 27 E

36 × 27 E

LISTA-Einheiten

Schubladen-Nutzfläche mm

B × T

612 × 459 mm

## Auszugböden

Tragkraft kg	Mind. Einbauhöhe mm	Art.-Nr.
75	75	79.219.XXX
200	75	79.223.XXX

## Schwerlastauszug, H 155 mm

Tragkraft kg	Mind. Einbauhöhe mm	Art.-Nr.
350	215	-

Nutzmasse (B × T mm)

## Multiplexplatte, H 50 mm

Nutzmasse (B × T mm)

## Lamelleneinsätze, H 54,5 mm

Anzahl Lamellen

Nutzmasse (B × T mm)

## Rillenmatte, H 3 mm

Nutzmasse (B × T mm)

36 × 27 E

Für Regalhöhe mm

Für Einbau

Art.-Nr.

## Flügeltüren aus Vollblech,

2 Türen **exkl.** Klappschloss **verschiedenschliessend**

1000	unten	79.248.XXX
1000	oben	79.521.XXX
2000	unten	79.249.XXX
2200	unten	79.250.XXX
2500	unten	79.251.XXX

## Flügeltüren mit Sichtfenstern,

2 Türen **exkl.** Klappschloss **verschiedenschliessend**

1000	unten	79.630.XXX
1000	oben	79.631.XXX
2000	unten	79.632.XXX
2200	unten	79.633.XXX
2500	unten	79.634.XXX

+ Klappschloss verschiedenschliessend

mit KEY Lock 49.060.000

mit CODE Lock 49.085.000

mit RFID Lock 49.086.000

Tiefe 36 E					
54 × 27 E	36 × 36 E	45 × 36 E	54 × 36 E	64 × 36 E	78 × 36 E
918 × 459 mm	612 × 612 mm	765 × 612 mm	918 × 612 mm	1088 × 612 mm	1326 × 612 mm
Art.-Nr.	Art.-Nr.	Art.-Nr.	Art.-Nr.	Art.-Nr.	Art.-Nr.
79.221.XXX	79.218.XXX	79.519.XXX	79.220.XXX	-	-
79.225.XXX	79.222.XXX	79.520.XXX	79.224.XXX	79.226.XXX	79.227.XXX
-	79.228.000	79.617.000	79.229.000	79.618.000	79.619.000
-	588 × 614	741 × 614	894 × 614	1064 × 614	1302 × 614
-	12.514.000	12.640.000	12.515.000	12.641.000	12.642.000
-	588 × 614	741 × 614	894 × 614	1064 × 614	1302 × 614
-	12.519.000	12.643.000	12.520.000	12.644.000	12.645.000
-	4	4	4	4	4
-	588 × 614	741 × 614	894 × 614	1064 × 614	1302 × 614
-	12.516.000	12.646.000	12.517.000	12.647.000	12.648.000
-	588 × 614	741 × 614	894 × 614	1064 × 614	1302 × 614

54 × 27 E	36 × 36 E	45 × 36 E	54 × 36 E	64 × 36 E	78 × 36 E
Art.-Nr.	Art.-Nr.	Art.-Nr.	Art.-Nr.	Art.-Nr.	Art.-Nr.
79.252.XXX	79.248.XXX	79.522.XXX	79.252.XXX	79.528.XXX	79.533.XXX
79.527.XXX	79.521.XXX	79.523.XXX	79.527.XXX	79.529.XXX	79.534.XXX
79.253.XXX	79.249.XXX	79.524.XXX	79.253.XXX	79.530.XXX	79.535.XXX
79.254.XXX	79.250.XXX	79.525.XXX	79.254.XXX	79.531.XXX	79.536.XXX
79.255.XXX	79.251.XXX	79.526.XXX	79.255.XXX	79.532.XXX	79.537.XXX
79.640.XXX	79.630.XXX	79.635.XXX	79.640.XXX	79.645.XXX	79.650.XXX
79.641.XXX	79.631.XXX	79.636.XXX	79.641.XXX	79.646.XXX	79.651.XXX
79.642.XXX	79.632.XXX	79.637.XXX	79.642.XXX	79.647.XXX	79.652.XXX
79.643.XXX	79.633.XXX	79.638.XXX	79.643.XXX	79.648.XXX	79.653.XXX
79.644.XXX	79.634.XXX	79.639.XXX	79.644.XXX	79.649.XXX	79.654.XXX
49.060.000	49.060.000	49.060.000	49.060.000	49.060.000	49.060.000
49.085.000	49.085.000	49.085.000	49.085.000	49.085.000	49.085.000
49.086.000	49.086.000	49.086.000	49.086.000	49.086.000	49.086.000



# PROFIS IM WERK

Mit NC-Lager- und Transportsystemen von LISTA erhalten Sie die perfekte Lösung für Ihre **Werkzeuglogistik**. Schliesslich ermöglichen unsere NC-Module nicht nur eine professionelle Lagerung in optimal für Zerspanungswerkzeuge geeigneten Einsätzen, sondern auch den sicheren Transport. Zudem sind Ihre Werkzeuge platzsparend und übersichtlich verstaut, immer griffbereit und schnell einsetzbar. Doch damit nicht genug: Unsere NC-Module lassen sich individuell bestücken und selbstverständlich frei mit dem kompletten LISTA-System kombinieren, um den wertvollen Raum in Ihrer Produktionsstätte optimal auszunutzen.



### + Sichere, saubere und übersichtliche Lagerung

in hochwertigen Einsätzen aus bruch- und schlagfestem, ölbeständigem ABS-Material zur passgenauen Aufnahme Ihrer Zerspanungswerkzeuge

### + Optimale Raumausnutzung

durch die platzsparende, maschinennahe Werkzeugbereitstellung und grosse Aufnahmekapazitäten

### + Individuelle und einfache Bestückung

über Werkzeughalter mit Klappverschluss für werkzeugloses Ein- und Versetzen

### + Sicherer Transport

dank robuster, stabiler Bauweise

### + Höchster Bedienkomfort und Ergonomie

durch neigbare Aufnahmen oder ausziehbare Böden und Schubladen

### >> Allgemeine Vorteile der LISTA-Schubladenschränke

vgl. S. 38/39



## Belegungsmuster für NC-Werkzeughalter

Die Kapazität der verschiedenen Lager- und Transporteinheiten für NC-Werkzeuge geht aus der unten stehenden Tabelle hervor. Das Belegungsmuster für jeden Werkzeugtyp kann neben der entsprechenden Artikelnummer abgelesen werden. Mit diesem Muster errechnet sich aus der Tabelle die maximale Kapazität pro eingesetzter Lager- und Transporteinheit.

### Einsatzrahmen in Schubladen und NC-Transportwagen

Einheiten (E)	Masse mm (B×T)	A	B	D	E	F	G	H
36 × 27 E*	612 × 459	27	24	21	18	15	12	3
54 × 27 E	918 × 459	42	39	33	27	24	21	–
36 × 36 E*	612 × 612	36	32	28	24	20	16	4

\* auch für NC-Transportwagen

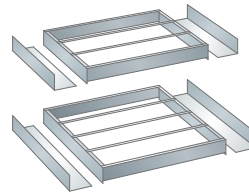

### NC-Lagerung im Vertikalauszug

» Schubladenregale und Vertikalauszugschränke vgl. S. 84 und 190

### Werkzeugwechselrahmen für NC-Schränke und NC-Transportwagen

passend für Breite (E)	Masse mm (B×T)	A	B	D	E	F	G	H
36 E*	562 × 140	9	8	7	6	5	4	1
54 E**	946 × 140	16	14	12	10	8	7	–

\* für NC-Transportwagen und Vertikalauszugschränke (vgl. S. 190) \*\* für NC-Schränke

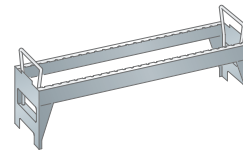

### NC-Lagerung im Transportwagen

### NC-Tischständer

Mit Einsatzrahmen für 3 Bahnen.

Einheiten (E)	Masse mm (B×T)	A	B	D	E	F	G	H
36 × 27 E	588 × 413 × 345	27	24	21	18	15	12	3

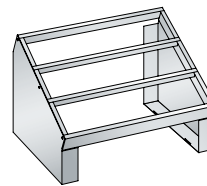

### NC-Lagerung im Tischständer

## Ausführung im Rahmenträger

LISTA-Rahmenträger für NC-Systeme verfügen über Verstellbereiche mit drei Positionen und können so in der Höhe variabel an Ihr Lagergut angepasst werden. Der Abstand der Einsatzrahmen zur Oberkante der Werkzeughalter beträgt dabei immer 12 mm.

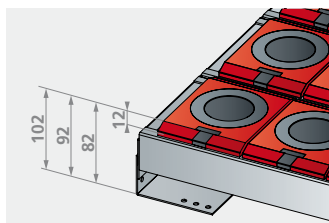

Für Lagerhöhen 82–102 mm (27 E und 36 E)

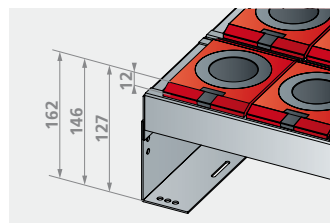

Für Lagerhöhen 127–162 mm (27 E und 36 E)

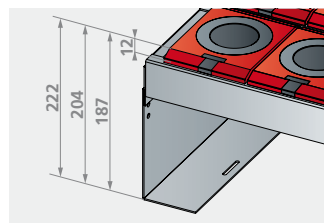

Für Lagerhöhen 187–222 mm (27 E und 36 E)



### NC-Lagerung in Schubladen

» Schubladenschränke mit Flügel- oder Schiebetüren vgl. S. 74

## Ausführung im Werkzeugwechselrahmen

LISTA-Werkzeugwechselrahmen für NC-Systeme erhalten Sie in zwei Höhen. Der Abstand der Wechselrahmen zur Oberkante der Werkzeughalter beträgt dabei immer 12 mm.

Für Lagerhöhen 96/135 mm (27 E und 36 E)

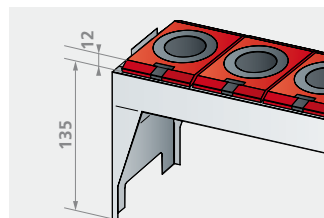
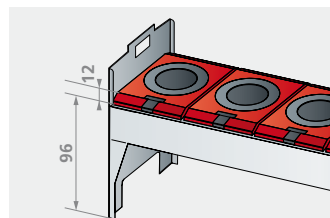

### NC-Lagerung im Schrank

## NC-Werkzeughalter-System

Bei diesem System sind verschiedene Ausführungen für die unterschiedlichen Werkzeuge erhältlich und können in beliebiger Kombination in einem Träger montiert werden. Die Halter werden verschraubt oder mittels Klappverschluss befestigt. Ausführung: hochwertiger Kunststoff. Farbe: rot.

» Belegungsmuster  
vgl. S. 101



**i Hinweis**  
HSK Werkzeughalter in der Farbe grün auf Anfrage lieferbar. Die roten und grünen Werkzeughalter werden benötigt, um die scharfen und gebrauchten Werkzeuge zu unterscheiden.

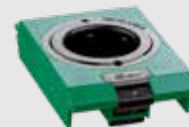

### Werkzeughalter ISO-SK

Ausführung	Breite mm	Höhe mm	Konus Ø oben mm	Anzahl Werkzeuge pro Halter	Belegungsmuster	Art.-Nr.
ISO-SK 30	65,6	49	31,8	1	B	12.880.000
ISO-SK 40	65,6	60,5	44,5	1	B	12.062.000
ISO-SK 45	105	75	57,2	1	F	12.877.000
ISO-SK 50	105	90	69,9	1	F	12.875.000



### Werkzeughalter HSK

Ausführung	Breite mm	Höhe mm	Konus Ø oben mm	Anzahl Werkzeuge pro Halter	Belegungsmuster	Art.-Nr.
HSK 32 A+C+E/40 B+D+F	58	31	24	1	A	15.314.000
HSK 40 A+C+E/50 B+D+F	58	31	30	1	A	15.318.000
HSK 50 A+C+E/63 B+D+F	65,6	31	38	1	B	15.319.000
HSK 63 A+C+E/80 B+D+F	87,5	34	48	1	E	15.320.000
HSK 80 A+C+E/100 B+D+F	105	42	60	1	F	15.330.000
HSK 100 A+C+E/125 B+D+F	120	52	75	1	G	15.336.000

Werkzeughalter für Hohlenschaftzylinder HSZ sind auf Anfrage lieferbar.



### Werkzeughalter VDI

Ausführung	Breite mm	Höhe mm	Bohrung zylindrisch Ø mm	Anzahl Werkzeuge pro Halter	Belegungsmuster	Art.-Nr.
VDI 20 zylindrisch*	58	20	20,5	1	A	15.329.000
VDI 25 zylindrisch*	58	20	25,4	1	A	12.866.000
VDI 30 zylindrisch	65,6	69,5	30,5	1	B	12.887.000
VDI 40 zylindrisch	87,5	77,5	40,5	1	E	12.886.000
VDI 50 zylindrisch	87,5	93,5	50,0	1	E	12.885.000
VDI 60 zylindrisch	105	108,5	60,5	1	F	12.884.000

\* Geschraubt, vgl. Werkzeughalter zum Selberbohren.



### Werkzeughalter Capto

Ausführung	Breite mm	Höhe mm	Konus Ø oben mm	Anzahl Werkzeuge pro Halter	Belegungsmuster	Art.-Nr.
Capto C3	58	31,5	22	1	A	12.650.000
Capto C4	58	31,5	28	1	A	12.651.000
Capto C5	65,6	31,5	35	1	B	12.652.000
Capto C6	87,5	34	44	1	E	12.653.000
Capto C8	105	42	55	1	F	12.654.000
Capto C10	120	52	72	1	G	12.655.000

### Werkzeughalter zum Selberbohren

Für beliebige Werkzeuge.

Ausführung	Breite mm	Tiefe mm	Höhe mm	Anzahl Werkzeuge pro Halter	Belegungsmuster	Art.-Nr.
zum Selberbohren 58*	58	138	20	beliebig	A	12.832.000
zum Selberbohren 535*	535	138	20	beliebig	H	12.838.000

\* Geschraubt.



\* Erklärung zu «Geschraubt»: Geschraubte Werkzeughalter werden mit 1 oder 2 Inbusschrauben im Einsatzrahmen oder Werkzeugwechselrahmen festgeschraubt.

## Einsatzrahmen und Rahmenträgerpaare

Sind als Set oder Einzelkomponenten erhältlich. Pro Einsatzrahmen ist ein Rahmenträgerpaar erforderlich. Durch Rahmenträgerpaare in verschiedenen Höhen, die mit den Einsatzrahmen auf dem gelochten Schubladenboden verschraubt werden, lassen sich Werkzeuge unterschiedlicher Kegellängen in Schubladen lagern.



» Verstellbereiche vgl. S. 101

» Belegungsmuster vgl. S. 101

**i**

**Bestellhinweis**  
Bitte immer die maximale Lagerhöhe der Werkzeuge inklusive eventueller Anzugzapfen berücksichtigen.

## Einsatzrahmen für Schubladen

Zur Aufnahme aller Werkzeughalter-Typen. Pro Einsatzrahmen ist ein Rahmenträgerpaar erforderlich. Inklusive Verschraubungsmaterial. Ohne Rahmenträgerpaar. Ausführung: Stahlblech. Farbe: Grau, NCS S 4502-B.

Für Schubladengröße Einheit (E)	Anzahl Bahnen	Breite mm	Tiefe mm	Höhe mm	Art.-Nr.
36 × 27 E	3	584	447	64	12.846.000
54 × 27 E	3	890	447	64	12.243.000
36 × 36 E	4	584	596	64	12.848.000



## Rahmenträgerpaare für Einsatzrahmen

Position der Einsatzrahmen in der Höhe verstellbar. Für Werkzeuge unter einer Höhe von 64 mm nicht notwendig. Inklusive Verschraubungsmaterial. Ausführung: Stahlblech. Farbe: Grau, NCS S 4502-B.

Für Tiefe (E)	Ausführung	Höhe mm	Kegellänge mm	Art.-Nr.
27 E	447/60–110	60–110	80–160	12.907.000
36 E	596/60–110	60–110	80–160	12.904.000

Für Einsatzrahmen 12.846.000, 12.243.000.

Für Einsatzrahmen 12.848.000.



## Werkzeughalter-Sets 36 × 27 E

Wird in Schubladen eingesetzt. Inklusive 1 Einsatzrahmen, 1 Rahmenträgerpaar Art.-Nr. 12.907.000. Breite 588 mm, Tiefe 447 mm, Höhe 82–162 mm.

Ausstattung mit	Belegungsmuster	Art.-Nr.
24 Haltern ISO-SK 40	B	80.824.000
15 Haltern ISO-SK 50	F	80.825.000
24 Haltern HSK 50 A+C+E/63 B+D+F	B	80.827.000
18 Haltern HSK 63 A+C+E/80 B+D+F	E	80.828.000

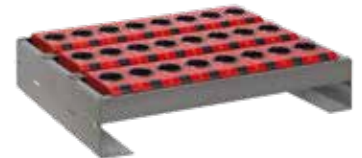

## Werkzeughalter-Sets 36 × 36 E

Wird in Schubladen eingesetzt. Inklusive 1 Einsatzrahmen, 1 Rahmenträgerpaar Art.-Nr. 12.904.000. Breite 588 mm, Tiefe 596 mm, Höhe 82–162 mm.

Ausstattung mit	Belegungsmuster	Art.-Nr.
32 Haltern ISO-SK 40	B	80.829.000
20 Haltern ISO-SK 50	F	80.830.000
32 Haltern HSK 50 A+C+E/63 B+D+F	B	80.832.000
24 Haltern HSK 63 A+C+E/80 B+D+F	E	80.833.000

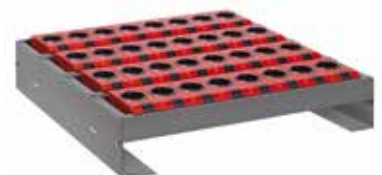





## NC-Schränke mit Rollladen

**B** → 1038 mm    **T** ↗ 691 mm    **H** ↑ 1950 mm    Ausstattung passend zur Grösse **54 × 27 E**

918 × 459 mm

Ausstattung

Haltertyp

Belegungs-  
muster

Art.-Nr.



4 Schubladen  
(Fronthöhe 75 mm, Tragkraft 200 kg),  
4 Einsatzrahmen inklusive  
Rahmenträgerpaaren,  
Art.-Nr. 12.907.000,  
inkl. Einzelschubladensperre

ohne Werkzeughalter  
156 Halter ISO-SK 40  
96 Halter ISO-SK 50  
108 Halter HSK 63  
A+C+E/80 B+D+F

–    **78.971.XXX**  
B    **78.972.XXX**  
F    **78.973.XXX**  
E    **78.975.XXX**

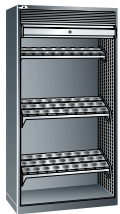

8 Werkzeugwechselrahmen  
8 Rahmenträgerpaare,  
geneigt, 15 Grad,  
Art.-Nr. 12.047.000

ohne Werkzeughalter  
112 Halter ISO-SK 40  
64 Halter ISO-SK 50  
80 Halter HSK 63  
A+C+E/80 B+D+F

–    **15.315.XXX**  
B    **15.635.XXX**  
F    **15.636.XXX**  
E    **18.395.XXX**



4 Werkzeugwechselrahmen,  
2 Schubladen  
(Fronthöhen 100/150 mm,  
Tragkraft 200 kg),  
1 Auszugboden (200 kg),  
inkl. Einzelschubladensperre

ohne Werkzeughalter  
56 Halter ISO-SK 40  
32 Halter ISO-SK 50  
40 Halter HSK 63  
A+C/80 B+D

–    **15.317.XXX**  
B    **15.639.XXX**  
F    **15.640.XXX**  
E    **15.962.XXX**



### Schubladen mit Vollauszug

- 200 kg Tragkraft
- traversenlos geführter Differenzialauszug für perfekte Laufruhe
- Details vgl. S. 40



### Einsatzrahmen und Wechselrahmen

- Einsatzrahmen einsetzbar in Schränken, Schubladen und Transportwagen
- Wechselrahmen horizontal oder mit leichter Neigung einfach und schraubenlos eingehängbar in Vertikalauszügen, Tischständern, Transportwagen und Schränken
- ermöglicht eine schnelle und sichere Entnahme

» Belegungsmuster  
vgl. S. 101

» Für weitere Konfigurationsmöglichkeiten  
fragen Sie uns bitte an



## NC-Transportwagen

**B** → 1077 mm    **T** ↗ 514 mm    **H** ↑ 927 mm    Ausstattung passend zur Grösse **36 × 27 E**

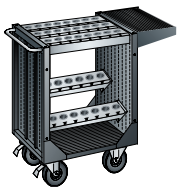

**Ausstattung**  
 1 Ablage stirnseitig, inklusive PVC-Rillenmatte,  
 1 Einsatzrahmen mit Rahmenträgerpaar,  
 2 Werkzeugwechselrahmen mit Rahmenträgerpaar, 15° geneigt,  
 Raddurchmesser Ø 160 mm, Rollen aus Gummi, Tragfähigkeit 450 kg

Haltertyp	Belegungs- muster	Art.-Nr.	
ohne Werkzeughalter	–	15.419.XXX	
40 Halter ISO-SK 40	B	18.364.XXX	
25 Halter ISO-SK 50	F	18.365.XXX	
30 Halter HSK 63 A+C+E/80 B+D+F	E	18.368.XXX	

**B** → 1080 mm    **T** ↗ 692 mm    **H** ↑ 970 mm    Ausstattung passend zur Grösse **36 × 36 E**



**Ausstattung**  
 1 Einsatzrahmen mit Rahmenträgerpaar,  
 2 Werkzeugwechselrahmen mit Rahmenträgerpaar, 15° geneigt,  
 2 Verstellböden inklusive PVC-Rillenmatte  
 Raddurchmesser Ø 200 mm, Rollen aus Gummi, Tragfähigkeit 600 kg

Haltertyp	Belegungs- muster	Art.-Nr.	
ohne Werkzeughalter	–	15.420.XXX	
48 Halter ISO-SK 40	B	18.369.XXX	
30 Halter ISO-SK 50	F	18.370.XXX	
36 Halter HSK 63 A+C+E/80 B+D+F	E	18.373.XXX	

## NC-Tischständer

**B** → 588 mm    **T** ↗ 413 mm    **H** ↑ 345 mm    Ausstattung passend zur Grösse **36 × 27 E**

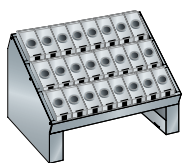

**Ausstattung**  
 Mit eingeschraubtem Einsatzrahmen für 3 Bahnen.  
 Ausführung: Stahlblech.  
 Farbe: Grau, NCS S 4502-B.  
 Seitenteile: gemäss Farbkarte

Haltertyp	Belegungs- muster	Art.-Nr.	
ohne Werkzeughalter	–	12.959.XXX	
24 Halter ISO-SK 40	B	15.431.XXX	
15 Halter ISO-SK 50	F	15.432.XXX	
18 Halter HSK 63 A+C+E/80 B+D+F	E	18.353.XXX	



» Belegungsmuster vgl. S. 101

» Für weitere Konfigurationsmöglichkeiten fragen Sie uns bitte an





# BESTENS ORGANISIERT

Dank der enormen Vielfalt an Kombinationsmöglichkeiten kann mit Werkbänken von LISTA jeder Arbeitsplatz individuell und raumsparend eingerichtet werden. Die kombinierbaren Werkbankplatten, Schubladen- und Aggregatschränke, Schraubstöcke und Funktionswände lassen sich so organisieren, dass optimale Arbeitsbedingungen entstehen. Natürlich nach neuesten ergonomischen Erkenntnissen und in robuster LISTA-Qualität – selbst für härteste Arbeitsumgebungen in Werkstätten und Schwerindustrie.





## Für jeden Bedarf die passende Lösung



**move Arbeitsplätze**  
vgl. S. 110



**Werkbänke**  
vgl. S. 116



**6-Eck-Werkbänke**  
vgl. S. 148



**Kompaktwerkbenke**  
vgl. S. 150



**Systemwerkbenke**  
vgl. S. 152



**Montagewagen**  
vgl. S. 156



**Prüf- und Kontroll-arbeitsplätze**  
vgl. S. 158

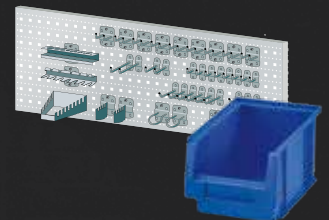

**Lagersichtbehälter und Lochplattenhaken**  
vgl. S. 162



**Arbeitsstühle**  
vgl. S. 164

**+ Höchste Stabilität**  
Werkbank bis 3 t belastbar, Arbeitsplatten extrem robust und widerstandsfähig

**+ Hohe Ausführungsvielfalt**  
dank verschiedener Komponenten, Unterbauten, Materialien und Oberflächen

**+ Ergonomie und Gesundheit**  
durch höhenverstellbare Arbeitsplatzfüße für ergonomisch richtige Arbeitshöhen und Beinfreiheit bei sitzenden Tätigkeiten sowie unser modulares Aufbauten-System

**+ Jederzeit anpassbar an neue Arbeitsumgebungen**  
durch den flexiblen Ein- und Umbau sämtlicher Komponenten im Baukastensystem

**+ Volle Mobilität**  
bei Ausstattung mit Gummi- oder Nylonrollen für den mobilen Einsatz an verschiedenen Arbeitsplätzen

**+ move Arbeitsplatzsystem**  
elektrisch höhenverstellbare Arbeitsplätze mit Traglasten von 300–400 kg für unterschiedlichste Anforderungen und Einsatzgebiete, vgl. S. 110–115

**+ Schnelle und einfache Montage**  
dank Arbeitsplatten mit Vormontage (inkl. Einschraubmutter) zur Befestigung sämtlicher Unterbauten und Schubladenschränke

**>> Allgemeine Vorteile der LISTA-Schubladenschränke**  
vgl. S.38/39

## Aus drei mach eins

Ob Heavy Duty oder Montagebereich: Mit dem LISTA Arbeitsplatzsystem konfigurieren Sie für jede Aufgabe und Anforderung die Lösung, die zu Ihnen passt. Das funktioniert nach einem ganz einfachen Prinzip: Jeder Arbeitsplatz wird aus den drei Hauptmodulen Unterbau, Arbeitsplatte und universelle Aufbauten zusammengesetzt und lässt sich dabei dank zahlreicher Wahlmöglichkeiten flexibel und individuell ausstatten und erweitern.



### 1 Unterbauten

Je nach Anwendung und Einsatzbereich haben Sie die Wahl zwischen Unterbauten in vier Varianten.

Ab S. 112



Move Arbeitsplatzgestell im H-Design, elektrisch verstellbar



Move Arbeitsplatzfuss im H-Design, elektrisch verstellbar



Move Arbeitsplatzgestell im C-Design, höhenverstellbar



Werkbankfuss, fix oder höhenverstellbar



### 3 Universelle Aufbauten

Kombinieren Sie Unterbauten und Arbeitsplatten frei und flexibel mit den universellen Aufbauten des LISTA Systems: Zahlreiche Module und Zubehörteile von der Rückwand bis zum Monitorhalter stehen zur Wahl.

Ab S. 132



### 2 Arbeitsplatten

Das LISTA Arbeitsplatzsystem bietet Ihnen ein breites Spektrum hochwertiger Arbeitsplatten:

- acht Standardmaterialien für jeden Einsatzzweck
- sechs Standardbreiten und fünf Standardtiefen

Weitere Plattenarten und Abmessungen auf Anfrage.

Ab S. 124

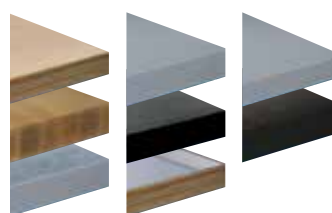



Mit dem Arbeitsplatzsystem-Programm bietet LISTA eine Komplettlösung zur Optimierung von Handarbeitsplätzen und Arbeitsabläufen. Ob es sich um einen einzelnen Tisch, mehrere Arbeitsplätze oder eine Teamzelle handelt: Die nahtlose Vernetzung aller Komponenten macht aus einfachen Arbeitsplätzen funktionelle Systemlösungen für maximale Ergonomie und Wirtschaftlichkeit.

## + Höchste Stabilität

belastbar mit 300 kg (move C-Design) oder 400 kg (move H-Design), H-Design zeichnet sich durch höchste Steifigkeit aus

## + Höchster Bedienkomfort und Ergonomie

durch Arbeitsplatzgestelle (H- oder C- Design) oder Arbeitsplatzfüße (H-Design) mit stufenloser elektrischer Höhenverstellung. Programmierbare Steuerung für das Speichern von Tischhöhen.

## + Platzsparende und übersichtliche Lagerung

in frei kombinierbaren und konfigurierbaren LISTA-Schubladenschränken

## + Perfektes Kabelmanagement

dank Kabelwannen und Kabelführungs-Clip

## + Volle Mobilität

bei Ausstattung mit Gummi- oder Nylonrollen für den mobilen Einsatz an verschiedenen Arbeitsplätzen

## >> Universelle Aufbauten

vgl. S. 132

## >> Arbeitsstühle

vgl. S. 164–167

## >> Allgemeine Vorteile der LISTA-Schubladenschränke

vgl. S. 38/39

## + Vorteile ergonomischer Arbeitsplatzgestaltung



» Arbeitsstühle  
vgl. S. 164–167

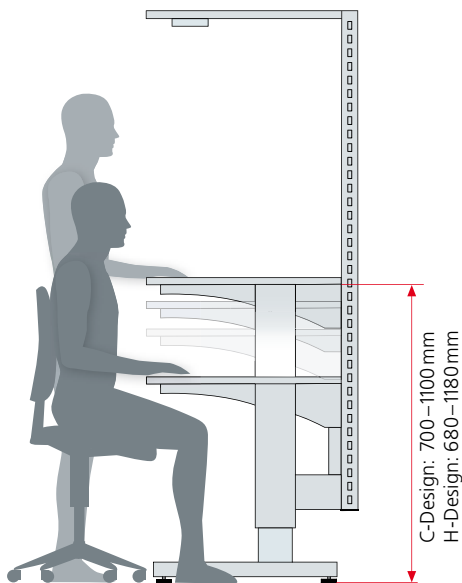

- Qualitätssteigerung durch ideale Ergonomie, da Arbeitsabläufe vereinfacht werden und die Fehlerrate sinkt
- 20% Mehrleistung durch effizientes Arbeiten
- Steigerung des Leistungspotenzials und Senkung von Durchlaufzeiten
- gesünderes Arbeiten und langfristig weniger Kosten durch geringere Ausfallzeiten

### Optimaler Greifraum

Ausgehend von den mittleren Körperabmessungen des Menschen ergeben sich auf der Arbeitsplatte des Tisches vier Greifzonen mit unterschiedlichen Prioritäten:

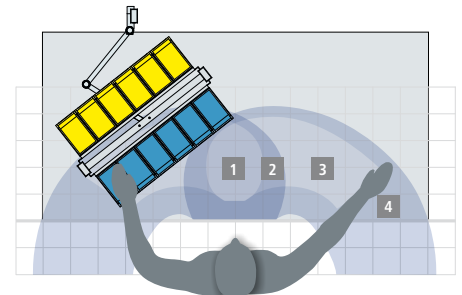

Optimale Anordnung der Greifbehälter in den Zonen 2 und 3 direkt neben dem Werkstück

- 1 Das Arbeitszentrum:**  
Beide Hände arbeiten im direkten Blickfeld
- 2 Erweitertes Arbeitszentrum:**  
Beide Hände erreichen alle Bereiche dieser Zone
- 3 Einhandzone:**  
Teile und Werkzeuge werden einhändig gut erreicht
- 4 Erweiterte Einhandzone:**  
Äusserste noch nutzbare Zone

### Beleuchtung

Gutes Licht hilft Fehlerquoten durch überanstrengtes Sehen zu reduzieren. Die Leistungskraft der Mitarbeiter und die Produktionsqualität werden erhöht. Die erforderliche Beleuchtungsstärke ist den Montagetätigkeiten anzupassen.

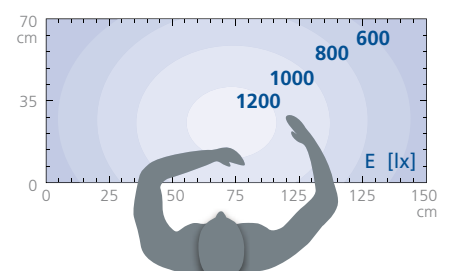

### Bewegungsfreiheit – Der Mensch als Massstab

Grundsätzlich sollten Montagearbeitsplätze so gestaltet werden, dass sie sowohl das Sitzen als auch das Stehen ermöglichen. Wenn der Wechsel zwischen Sitzen und Stehen nicht möglich ist, ist die sitzende Körperhaltung zu bevorzugen.

#### Merkmale

	move H-Design		move C-Design
	H-Gestell	H-Fuss	C-Gestell
Tragkraft	400 kg	400 kg	300 kg
Verstellbereich (ohne Platte)	680–1180 mm	680–1180 mm	700–1100 mm
Werkbanktiefe	800/1000 mm	750–1000 mm	620–800 mm
Steifigkeit im vorderen Arbeitsplattenbereich	++	++	+
Kniefreiheit	+	+	++
Arbeitsplatten-Stärke	30 mm	40/50 mm	30 mm
Arbeitsplatten-Breiten	1000/1500/2000	flexibel bis zu 2500*	1200/1500/2000

\*Die max. Plattenbreite ist abhängig von der Traglast. Traglasten vgl. S. 130/131.

## Unterbauten

Ihr Arbeitsplatz verlangt nach einem besonders stabilen und standfesten Unterbau, muss gut zugänglich oder leicht höhenverstellbar sein? Abgestimmt auf die Anforderungen verschiedener Einsatzbereiche bietet das LISTA Arbeitsplatzsystem hier flexibel konfigurierbare Module in vier Varianten. Neben den beiden elektrisch verstellbaren Modulen LISTA move Arbeitsplatzgestell und -fuss im H-Design umfasst unser System das speziell für Montage und Kontrollaufgaben geeignete move Arbeitsplatzgestell im C-Design sowie den klassischen Werkbankfuss für hohe Belastungen in Werkstatt und Produktion.

### move Arbeitsplatzgestell, H-Design, elektrisch höhenverstellbar



4-Fuss-Rohrkonstruktion inkl. Anbindung für universelle Aufbauten und Stellfüsse. Hubkraft: 400 kg bei gleichmässig verteilter Last. Hub: 500 mm. Geschwindigkeit max. 23 mm/s. Inkl. Steuerung und Bedieneinheit. Eingang über Systemstecker. Farbe: Hubeinheit RAL 9006 weissaluminium, Aussenprofil gemäss Farbkarte. Ohne Anschlusskabel. Länderspezifisches Anschlusskabel muss separat bestellt werden, vgl. S. 144. Arbeitsplatte ist mit Vormontage zu bestellen, vgl. S. 125. Inkl. integrierte Führungsschiene zur Montage der optionalen Tragsäulen, vgl. S. 138.

B →	T ↗	H ↑	für Platte B × T mm	Plattenstärke mm	Art.-Nr.
950	785	680–1180	1000 × 800	30	88.226.XXX
950	985	680–1180	1000 × 1000	30	88.227.XXX
1450	785	680–1180	1500 × 800	30	88.228.XXX
1450	985	680–1180	1500 × 1000	30	88.229.XXX
1950	785	680–1180	2000 × 800	30	88.230.XXX
1950	985	680–1180	2000 × 1000	30	88.231.XXX

Höhe ohne Arbeitsplatte

#### Verstärkungswinkel für move Arbeitsplatzgestell, H-Design

Zur Montage an Arbeitsplatte und zur Verstärkung der Führungsschienen bei hohen Belastungen. T × H: 190 × 272 mm. Farbe: gemäss Farbkarte.



Befestigungswinkel

Art.-Nr.

88.237.XXX

#### Hängeadapter für Schubladenschränke hängend

Anbringung wahlweise links oder rechts unterhalb der Arbeitsplatte. Ausführung: Stahlblech. Farbe: gemäss Farbkarte.

für Gestelltiefe mm	Breite Schubladenschrank	Tiefe Schubladenschrank	Art.-Nr.
785	18 E	27 E / 36 E	88.238.XXX
785	27 E	27 E / 36 E	88.239.XXX
985	18 E	27 E / 36 E	88.240.XXX
985	27 E	27 E / 36 E	88.241.XXX



#### Tastaturauszug

Ausziehtablar mit rückseitigem Anschlag. Für H-Design (Gestell und Fuss). B × T: 550 × 370 mm. Max. Belastung: 20 kg. Ausführung: Stahlblech. Farbe: gemäss Farbkarte.

Art.-Nr.

88.242.XXX

#### Werkseitige Montage

Für Arbeitsplatzgestell move, H-Design, mit Arbeitsplatte. Ohne Aufbauten und Unterschränke.

Art.-Nr.

Montage Arbeitsplatzgestell elektrisch höhenverstellbar

88.246.000



# move Arbeitsplatzfuss, H-Design, elektrisch höhenverstellbar

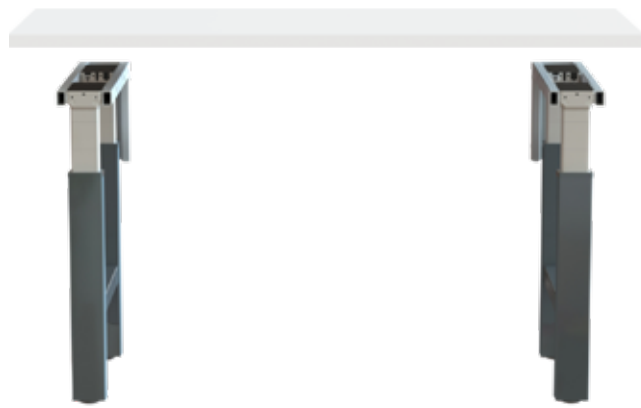

Hubkraft: 200 kg/Fuss bei gleichmässig verteilter Last. Hub: 500 mm. Geschwindigkeit max. 23 mm/s. Farbe: Hubeinheit RAL 9006 weissaluminium, Aussenprofil gemäss Farbkarte. Lieferumfang: 1 Stück. Für Ihren Unterbau benötigen Sie zwei move Arbeitsfüsse, H-Design, und eine Steuereinheit 2-fach/4K. Ohne Anschlusskabel. Länderspezifisches Anschlusskabel muss separat bestellt werden, siehe Seite 144. Arbeitsplatte ist mit Vormontage zu bestellen, siehe Seite 125. Verkettung von mehreren Füssen auf Anfrage.

B →	T ↗	H ↑	für Plattentiefe mm	Plattenstärke mm	Art.-Nr.
90*	725	680–1180**	750/800	40–50	<b>88.200.XXX</b>
90*	925	680–1180**	1000	40–50	<b>88.201.XXX</b>

\*Entspricht Fussbreite (max. Breite 175 mm) \*\*Höhe ohne Arbeitsplatte



### Bedienelement Komfort

Anzeige der Tischhöhe. Vier Favoritenpositionen speicherbar. Manuelle Höhenspeicherung.

Art.-Nr.  
**88.203.000**

Bedienelement Komfort



### Steuereinheit 2-fach/4K

Komplettsset inkl. einfaches Bedienelement (Rauf-Runter-Funktion), Kabelführungskette und Verbindungskabel zwischen Steuerung und Motoren. Zur Steuerung von zwei Arbeitsplatzfüssen move, H-Design. Netzspannung 100–240V AC, 50–60Hz, IP20, Überlastschutz, Soft-Start/ Stopp-Funktion, Anschluss über Wieland-Systemstecker, Farbe: schwarz

Art.-Nr.  
**88.202.000**

Steuereinheit-Set 2-Fach/4K



### Querstrebe für Ablageböden

Inkl. Befestigungsmaterial. Ausführung: Stahlblech. Farbe: gemäss Farbkarte. Lieferumfang: 1 Stück.

für Plattenbreite (2 Füsse) mm	für Fussabstand (Mitte) mm	Strebenlänge mm	Art.-Nr.
1500	1300	1224	<b>43.233.XXX</b>
2000	1800	1724	<b>43.236.XXX</b>
2500	2300	2224	<b>40.242.XXX</b>



### Arbeitsplatz Kippsicherung

Für die Erhöhung der Kippsicherheit bzw. Sicherung des Arbeitsplatzes. Geeignet für H-Gestell und H-Fuss.

### Fussverlängerung H-Design

2 Profile

für Plattentiefe mm	Art.-Nr.
750/800	<b>88.312.XXX</b>
1000	<b>88.313.XXX</b>



### Fussverlängerung inkl. Rollen

Für die mobile Ausführung eines move Arbeitsplatzes im H-Design, Traglast 300 kg. Geeignet für H-Gestell und H-Fuss.

### Bodenverankerung, verzinkt (2 Stk.)

**88.314.000**

### Fussverlängerung inkl. Schiebegriff und Rollen\*

2 Fussverlängerungen  
4 Doppelrollen (Ø 80 mm, lenkbar mit 2 Feststellern)

für Plattentiefe mm	Art.-Nr.
750/800	<b>88.310.XXX</b>
1000	<b>88.311.XXX</b>

\* Erhöht Tischhöhe um ca. 100 mm



### Ablageboden Multiplex/Kunstharz

Geeignet zur Befestigung zwischen zwei move Werkbankfüssen, H-Design. Tragfähigkeit 20 kg. Inkl. Befestigungsmaterial.

#### Multiplex 20 mm

für Plattenbreite mm	B →	T ↗	H ↑	für Tiefe Werkbankfüsse move mm	Art.-Nr.
1500	1420	520	20	725	<b>88.213.000</b>
2000	1920	520	20	725	<b>88.214.000</b>
1500	1420	720	20	925	<b>88.216.000</b>
2000	1920	720	20	925	<b>88.217.000</b>
Sondergrösse (max. B × T: 2500 × 1250 mm)					<b>88.218.000</b>

#### Kunstharz 22 mm

für Plattenbreite mm	B →	T ↗	H ↑	für Tiefe Werkbankfüsse move mm	Art.-Nr.
1500	1420	520	22	725	<b>88.220.000</b>
2000	1920	520	22	725	<b>88.221.000</b>
1500	1420	720	22	925	<b>88.223.000</b>
2000	1920	720	22	925	<b>88.224.000</b>
Sondergrösse (max. B × T: 2740 × 1200 mm)					<b>88.225.000</b>



## move Arbeitsplatzgestell, C-Design

**Mit Klemmschrauben**

Tischfüsse über Klemmschrauben höhenverstellbar. Für Plattenstärke: 30 mm.

B →	T ↗	H ↑	für Platten- tiefe mm	für Platten- breite mm	Art.-Nr. 🌈
1030	600	700–1100	620–800	1200	<b>65.300.XXX</b>
1360	600	700–1100	620–800	1500	<b>65.301.XXX</b>
1780	600	700–1100	620–800	2000	<b>65.302.XXX</b>

Höhe ohne Arbeitsplatte

**Mit Handkurbel**

Tischunterbau mechanisch mit Handkurbel stufenlos höhenverstellbar. Die Handkurbel ist abnehmbar (kann links oder rechts montiert werden). Für Plattenstärke: 30 mm.

B →	T ↗	H ↑	für Platten- tiefe mm	für Platten- breite mm	Art.-Nr. 🌈
1030	600	700–1100	620–800	1200	<b>65.204.XXX</b>
1360	600	700–1100	620–800	1500	<b>65.205.XXX</b>
1780	600	700–1100	620–800	2000	<b>65.206.XXX</b>

Höhe ohne Arbeitsplatte

**Programmierbare Steuerung**

zur automatischen Einstellung individueller Montagehöhen optional erhältlich



Art.-Nr.
Programmierbare Steuerung
<b>65.232.000</b>

**! Achtung**

Die maximale Belastung für das H-Design wie auch für das C-Design gilt bei gleichmässig verteilter Last (inkl. Arbeitsplatte und Anbauelementen).

Das LISTA move Arbeitsplatzgestell im C-Design ist ein besonders gut zugänglicher und flexibel erweiterbarer Arbeitsplatz, gerade für den Montage-, Prüf- und Kontrollbereich. Es ist wahlweise mit Klemmschrauben, Handkurbel oder Elektromotor höhenverstellbar. Die Füsse sind mit Nivellierschrauben ausgerüstet. Ein Stahlrahmen verbindet die Füsse und trägt die Tischplatte (geeignet für Tischplattentiefen von 620 bis 800 mm). Tragfähigkeit max. 300 kg bei gleichmässig verteilter Last. Ausführung: Stahlkonstruktion, lackiert. Farbe: Hubeinheit, Aluminium farblos eloxiert; Aussenprofil, Gestell und Füsse: gemäss Farbkarte. Ohne Anschlusskabel. Länderspezifisches Anschlusskabel muss separat bestellt werden, siehe Seite 144. Arbeitsplatte ist mit Vormontage zu bestellen, siehe Seite 125.

**Mit Handkurbel**

Tischunterbau mechanisch mit Handkurbel stufenlos höhenverstellbar. Die Handkurbel ist abnehmbar (kann links oder rechts montiert werden). Für Plattenstärke: 30 mm.

B →	T ↗	H ↑	für Platten- tiefe mm	für Platten- breite mm	Art.-Nr. 🌈
1030	600	700–1100	620–800	1200	<b>65.303.XXX</b>
1360	600	700–1100	620–800	1500	<b>65.304.XXX</b>
1780	600	700–1100	620–800	2000	<b>65.305.XXX</b>

Höhe ohne Arbeitsplatte



Tisch fixiert  
(Rollen oben)

Tisch mobil  
(Rollen unten)

**Rollenset C-Design**

Zur Befestigung an bestehendem move Arbeitsplatzgestell, C-Design. Als vorübergehende Rollunterstützung ausgelegt, um den Arbeitsplatz schnell und kraftschonend zu verschieben. Verstellbereich nach unten um ca. 25 mm verringert. Inkl. Schiebegriff.

Art.-Nr.
Rollenset
<b>74.991.000</b>

## Zubehör

B →	T ↗	H ↑	Art.-Nr. 🌈
<b>Tastaturauszug für Tischgestelle</b>			
Belastung: 20 kg. Tablarbreite: 520 mm.			
560	420	75	<b>65.297.XXX</b>

**PC-Halter**

Befestigung am Tischgestell. Max. PC-Höhe: 500 mm.

76	410	40	<b>65.144.XXX</b>
----	-----	----	-------------------

**Hängeadapter**

Hängeadapter 18 × 27 E zur Befestigung der Schubladenschränke, wahlweise links oder rechts, an das Tischgestell. Ausführung: Stahlblech. Farbe: gemäss Farbkarte. Schubladenschränke 18 × 27 E, vgl. ab S. 46.

411	-	-	<b>65.074.XXX</b>
-----	---	---	-------------------

# Planungsinformationen move Arbeitsplätze

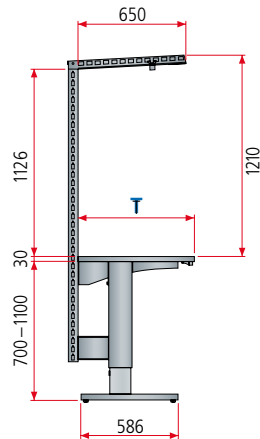
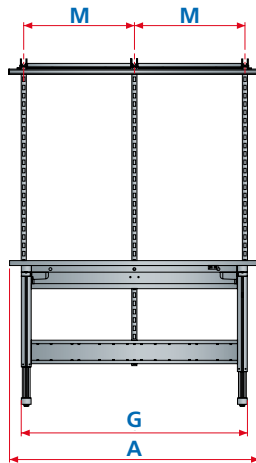

**Arbeitsplatzgestell, C-Design**

Plattenbreite mm	<b>A</b>	1200	1500	2000
Plattentiefe mm	<b>T</b>	700	700	700
Tischgestell Breite mm*	<b>G</b>	1030	1360	1780
Mögliche Modulbreiten mm	<b>M</b>	vgl. S. 136	vgl. S. 136	vgl. S. 136
Max. Modulbreiten bei Aufbauten mm	<b>M</b>	1000	1330	1665

\* Mass G = Aussenseite Stütze bis Aussenseite Stütze

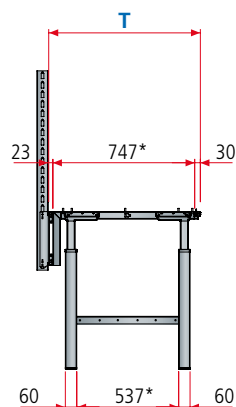
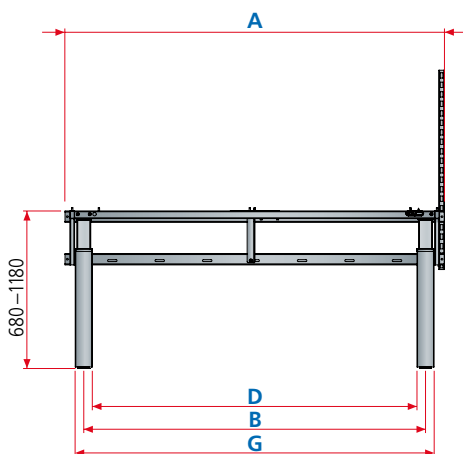

**Arbeitsplatzgestell, H-Design**

Plattenbreite mm	<b>A</b>	1000	1500	2000
Plattentiefe mm	<b>T</b>	800/1000	800/1000	800/1000
Tischgestell Breite mm**	<b>G</b>	950	1450	1950
Anzahl Füße		2	2	2
Stützweite mm	<b>B</b>	800	1300	1800
Ablageboden		920	1420	1910
Lichte Weite mm	<b>D</b>	710	1210	1710
Lichte Weite Traverse mm		720	1220	1720

\*bei Verwendung Plattentiefe 800 mm

\*\*ohne Führungsschiene

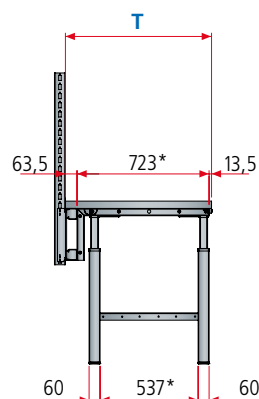
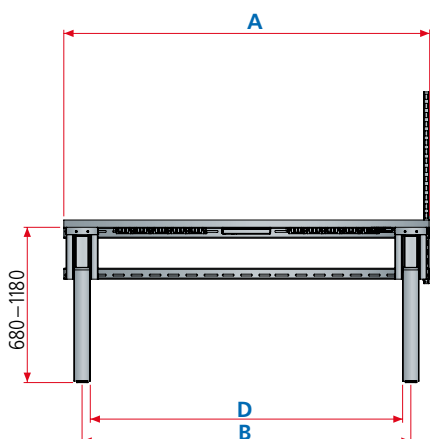

**Arbeitsplatzfuß, H-Design**

Plattenbreite mm	<b>A</b>	1000	1500	2000	2500	3000
Plattentiefe mm	<b>T</b>	800/1000	800/1000	800/1000	800/1000	800/1000
Anzahl Füße		2	2	2	2	3
Stützweite mm	<b>B</b>		1300	1800	2300	1400
Ablageboden			1420	1920	2420	2 × 1460
Lichte Weite mm	<b>D</b>		1210	1710	2210	1310
Lichte Weite Traverse mm			1220	1720	2220	1320

\*bei Verwendung Plattentiefe 800 mm





Dank der enormen Vielfalt an Kombinationsmöglichkeiten kann mit Werkbänken von LISTA jeder Arbeitsplatz individuell und raumsparend eingerichtet werden. Die kombinierbaren Werkbankplatten, Schubladen- und Aggregatschränke, Schraubstöcke und Funktionswände lassen sich so organisieren, dass optimale Arbeitsbedingungen entstehen. Natürlich nach neuesten ergonomischen Erkenntnissen und in robuster LISTA-Qualität – selbst für härteste Arbeitsumgebungen in Werkstätten und Schwerindustrie.

## + Höchste Stabilität

Werkbank bis 3 t belastbar, Werkbankplatten extrem robust und widerstandsfähig

## + Höchster Bedienkomfort und Ergonomie

durch höhenverstellbare Werkbankfüsse für ergonomisch richtige Arbeitshöhen und Beinfreiheit bei sitzenden Tätigkeiten sowie unser modulares Aufbauten-System

## + Volle Mobilität

bei Ausstattung mit Gummi- oder Nylonrollen für den mobilen Einsatz an verschiedenen Arbeitsplätzen

## + Schnelle und einfache Montage

dank Werkbankplatten mit Vorbohrungen inkl. Einschraubmutter (vormontiert) zur Befestigung sämtlicher Unterbauten und Schubladenschränke

## >> Universelle Aufbauten

vgl. S. 132

## >> Allgemeine Vorteile der LISTA-Schubladenschränke

vgl. S. 38/39

## >> Arbeitsstühle

vgl. S. 164–167

## + Verschiedene Unterbauten



### Werkbankfüsse

- stabile Stahlblechkonstruktion
- aus Pressprofilen geschweisst
- mit Bohrungen zum Anbringen von Arbeitsplatten und Ablageböden



### Rollen für Mobilität

- für fahrbare Werkbänke
- Bock- und Lenkrollen inkl. Feststellern
- nylon- oder gummiereifte Räder für Weich- und Hartböden



### Schraubstockschrank

- kann mit jedem gewünschten Schraubstock ausgerüstet werden
- mit wenigen Handgriffen unter die Werkbank einklappbar



### Aggregat- und Schubladenschränke

- vorbereitet für die kundenseitige Bestückung mit Strom- und Luftversorgung am Arbeitsplatz

» Für Bestellinformation fragen Sie uns an.

## Vorkonfigurierte Modelle bestellen

» Seite 118–120

**1. Werkbank wählen**

» Seite 132

**2. Unterbautenzubehör**

» Seite 132

**3. Aufbauten + Zubehör**

## ... oder Werkbänke individuell konfigurieren und bestellen

» Seite 124–129

**1. Werkbankplatte**

- Wahl der Grösse und des Plattenmaterials
- 8 verschiedene Materialien mit jeweils verschiedenen Abmessungen stehen zur Verfügung
- bei selbstkonfigurierten Werkbänken müssen Befestigungsmaterial und Einschraubmutter (vormontiert) pro Komponente extra bestellt werden

» Seite 132

**2. Plattenzubehör**

- Wahl des Plattenzubehörs
- die Zubehörauswahl beinhaltet unter anderem die Wahl von Rück-, Seitenwänden, Ablageböden sowie Befestigungsmaterial und Vormontagen

» Seite 132

**3. Unterbauten + Zubehör**

- Bestimmung des Unterbaus
- zur Wahl stehen Werkbankfüsse und Schubladenschränke in verschiedenen Grössen
- die Unterbautenwahl beinhaltet immer die Wahl des gewünschten Schliesssystems (bei Schränken) und der Farbe

» Seite 132

**4. Aufbauten + Zubehör**

- Wahl der Aufbauten für die Werkbank
- Werkbank individualisierbar mit Tragsäulen, Geräteschienen, Beleuchtung, Rückwänden, Böden und vielem mehr



Art.-Nr. **78.875.514**  
 Gestell: Lichtgrau, RAL 7035  
 Fronten: Lichtblau, RAL 5012  
 (exkl. optionaler Buchen-  
 anstelle Multiplexplatte)

**T** **700 mm**

Werkbänke ausgestattet mit Schubladenschränken der Grösse\* **27×27 E**

**18×27 E** **27×27 E** **36×27 E**

459×459 mm



				Anzahl Schubladen (mm)		Art.-Nr.
1500	700	840	Multiplex 600	-	-	<b>78.389.XXX</b>
1500	700	890	Multiplex 600	-	-	<b>78.395.XXX</b>
2000	700	840	Multiplex 360	-	-	<b>78.394.XXX</b>
2000	700	890	Multiplex 360	-	-	<b>78.396.XXX</b>
1500	700	840	Multiplex 600	<b>3: 1×50 / 1×100 / 1×150</b>	KEY Lock	<b>78.397.XXX</b>
1500	700	890	Multiplex 600	<b>3: 1×50 / 1×100 / 1×150</b>	KEY Lock	<b>78.875.XXX</b>
2000	700	840	Multiplex 360	<b>3: 1×50 / 1×100 / 1×150</b>	KEY Lock	<b>78.398.XXX</b>
2000	700	890	Multiplex 360	<b>3: 1×50 / 1×100 / 1×150</b>	KEY Lock	<b>78.876.XXX</b>
1500	700	840	Multiplex 1500	<b>4: 2×100 / 1×200 / 1×300</b>	KEY Lock	<b>78.879.XXX</b>
2000	700	840	Multiplex 800	<b>4: 2×100 / 1×200 / 1×300</b>	KEY Lock	<b>78.885.XXX</b>
1500	700	840	Multiplex 1500	<b>5: 1×50 / 2×100 / 1×150 / 1×300</b>	KEY Lock	<b>78.888.XXX</b>
2000	700	840	Multiplex 800	<b>5: 1×50 / 2×100 / 1×150 / 1×300</b>	KEY Lock	<b>78.889.XXX</b>
1500	700	890	Multiplex 1500	<b>5: 2×100 / 1×150 / 2×200</b>	KEY Lock	<b>78.892.XXX</b>
2000	700	890	Multiplex 800	<b>5: 2×100 / 1×150 / 2×200</b>	KEY Lock	<b>78.893.XXX</b>
1500	700	890	Multiplex 1500	<b>6: 1×50 / 2×100 / 2×150 / 1×200</b>	KEY Lock	<b>78.896.XXX</b>
2000	700	890	Multiplex 800	<b>6: 1×50 / 2×100 / 2×150 / 1×200</b>	KEY Lock	<b>78.897.XXX</b>

\* Diese Werkbank-Bestellbeispiele sind mit Schubladenschränken der Grösse 27×27 E ausgestattet. Jede Werkbank ist auch mit Schubladenschränken dieser Grössen erhältlich:  
 18×27 E = 306×459 mm (B×T)  
 36×27 E = 612×459 mm (B×T)

## Werkbänke

Mit Multiplexplatte inklusive Vormontage und Befestigungsmaterial. Schubladenschrank sowohl rechts als auch links montierbar.

Stärke Multiplexplatte **40 mm**  
 Höhe Werkbankfüsse 800/850 mm  
 Breite Schubladenschrank 564 mm  
 Tiefe Schubladenschrank 572 mm  
 Schubladentragkraft 75 kg  
 Belastungen vgl. S. 130/131

## Universelle Aufbauten

Egal ob Arbeitsplatzsystem, Werkbank, Kompaktwerkbank, Team- oder Prüf- und Kontrollarbeitsplatz – das kompatible und modulare Aufbauten-System besteht durch seine Flexibilität und seine variantenreiche Kombinierbarkeit.



**i**

1  
2  
3

RFID

6

Bei der Bestellung einer Werkbank dieser Doppelseite mit **CODE Lock** bitte die Endung «**C**» bzw. für **RFID** oder **AUTO Lock** die Endung «**F**» oder «**A**» zusätzlich zur Artikelnummer aus der Tabelle angeben (z. B. **78.897.XXX.C**).

Weitere Schliesssysteme vgl. S. 28–31





**S**

Art.-Nr. **39.721.010**  
Lichtblau, RAL 5012

**T** **750/800 mm**

**Werkbänke ausgestattet mit Schubladenschränken der Grösse\* 27 x 36 E**

459 x 612 mm



<b>B</b>	<b>T</b>	<b>H</b>			<b>Anzahl</b> Schubladen (mm)		Art.-Nr.
1500	750	840	Multiplex	600	-	-	<b>40.961.XXX</b>
1500	750	890	Multiplex	600	-	-	<b>78.900.XXX</b>
1500	750	740-1090**	Multiplex	600	-	-	<b>78.265.XXX</b>
1500	800	850	Buche	800	-	-	<b>88.141.XXX</b>
1500	800	900	Buche	800	-	-	<b>78.902.XXX</b>
1500	800	750-1100**	Buche	800	-	-	<b>78.266.XXX</b>
2000	750	840	Multiplex	360	-	-	<b>40.963.XXX</b>
2000	750	890	Multiplex	360	-	-	<b>78.901.XXX</b>
2000	750	740-1090**	Multiplex	360	-	-	<b>78.267.XXX</b>
2000	800	850	Buche	500	-	-	<b>88.143.XXX</b>
2000	800	900	Buche	500	-	-	<b>78.903.XXX</b>
2000	800	750-1100**	Buche	500	-	-	<b>78.268.XXX</b>
1500	750	840	Multiplex	600	<b>1:</b> 1 x 150	KEY Lock	<b>40.934.XXX</b>
1500	750	890	Multiplex	600	<b>1:</b> 1 x 150	KEY Lock	<b>78.904.XXX</b>
1500	800	850	Buche	800	<b>1:</b> 1 x 150	KEY Lock	<b>59.189.XXX</b>
1500	800	900	Buche	800	<b>1:</b> 1 x 150	KEY Lock	<b>78.906.XXX</b>
2000	750	840	Multiplex	360	<b>1:</b> 1 x 150	KEY Lock	<b>40.936.XXX</b>
2000	750	890	Multiplex	360	<b>1:</b> 1 x 150	KEY Lock	<b>78.905.XXX</b>
2000	800	850	Buche	500	<b>1:</b> 1 x 150	KEY Lock	<b>59.191.XXX</b>
2000	800	900	Buche	500	<b>1:</b> 1 x 150	KEY Lock	<b>78.907.XXX</b>
1500	750	840	Multiplex	600	<b>3:</b> 1 x 50 / 1 x 100 / 1 x 150	KEY Lock	<b>59.005.XXX</b>
1500	750	890	Multiplex	600	<b>3:</b> 1 x 50 / 1 x 100 / 1 x 150	KEY Lock	<b>78.908.XXX</b>
1500	750	740-1090**	Multiplex	600	<b>3:</b> 1 x 50 / 1 x 100 / 1 x 150	KEY Lock	<b>78.269.XXX</b>
1500	800	850	Buche	800	<b>3:</b> 1 x 50 / 1 x 100 / 1 x 150	KEY Lock	<b>59.213.XXX</b>
1500	800	900	Buche	800	<b>3:</b> 1 x 50 / 1 x 100 / 1 x 150	KEY Lock	<b>78.912.XXX</b>
1500	800	750-1100**	Buche	800	<b>3:</b> 1 x 50 / 1 x 100 / 1 x 150	KEY Lock	<b>78.270.XXX</b>
2000	750	840	Multiplex	360	<b>3:</b> 1 x 50 / 1 x 100 / 1 x 150	KEY Lock	<b>59.007.XXX</b>
2000	750	890	Multiplex	360	<b>3:</b> 1 x 50 / 1 x 100 / 1 x 150	KEY Lock	<b>78.910.XXX</b>
2000	750	740-1090**	Multiplex	360	<b>3:</b> 1 x 50 / 1 x 100 / 1 x 150	KEY Lock	<b>78.271.XXX</b>
2000	800	850	Buche	500	<b>3:</b> 1 x 50 / 1 x 100 / 1 x 150	KEY Lock	<b>59.215.XXX</b>
2000	800	900	Buche	500	<b>3:</b> 1 x 50 / 1 x 100 / 1 x 150	KEY Lock	<b>78.914.XXX</b>
2000	800	750-1100**	Buche	500	<b>3:</b> 1 x 50 / 1 x 100 / 1 x 150	KEY Lock	<b>78.272.XXX</b>

**i**



Bei der Bestellung einer Werkbank dieser Doppelseite mit **CODE Lock** bitte die Endung «**C**» bzw. für **RFID** oder **AUTO Lock** die Endung «**F**» oder «**A**» zusätzlich zur Artikelnummer aus der Tabelle angeben (z. B. **78.897.XXX.C**).

Schliesssysteme vgl. S. 28-31

**S**

**S**

**S**

**S**



**Multiplexplatte**

**Stärke 40 mm.** Aus gedämpften Buchenfurnieren mehrschichtig wasserfest verleimt, Kanten gebrochen, Oberfläche geschliffen, geölt und gewachst. Die Platte ist spritzwasserfest, schmutzabweisend und weitgehend unempfindlich gegen Öl und Fett.

**S**

**S**

**S**

**S**







**Buchenholzplatte**

**Stärke 50 mm.** Aus gedämpften Buchenstäben, wasserfest verleimt, Kanten gebrochen, Oberfläche geschliffen, geölt und gewachst. Die Platte ist spritzwasserfest, schmutzabweisend und weitgehend unempfindlich gegen Öl und Fett.



**T**  750/800 mm

 Werkbänke ausgestattet mit Schubladenschränken der Grösse\* **27×36 E**
 459×612 mm

B →	T ↗	H ↑			Anzahl Schubladen (mm)		Art.-Nr. 
1500	750	840	Multiplex	600	4: 1×50 / 2×100 / 1×200	KEY Lock	<b>59.019.XXX</b>
1500	750	890	Multiplex	600	4: 1×50 / 2×100 / 1×200	KEY Lock	<b>78.916.XXX</b>
1500	800	850	Buche	800	4: 1×50 / 2×100 / 1×200	KEY Lock	<b>59.008.XXX</b>
1500	800	900	Buche	800	4: 1×50 / 2×100 / 1×200	KEY Lock	<b>78.920.XXX</b>
2000	750	840	Multiplex	360	4: 1×50 / 2×100 / 1×200	KEY Lock	<b>59.040.XXX</b>
2000	750	890	Multiplex	360	4: 1×50 / 2×100 / 1×200	KEY Lock	<b>78.918.XXX</b>
2000	800	850	Buche	500	4: 1×50 / 2×100 / 1×200	KEY Lock	<b>59.013.XXX</b>
2000	800	900	Buche	500	4: 1×50 / 2×100 / 1×200	KEY Lock	<b>78.922.XXX</b>
1500	750	840	Multiplex	1500	4: 2×100 / 1×200 / 1×300	KEY Lock	<b>59.039.XXX</b>
1500	800	850	Buche	1500	4: 2×100 / 1×200 / 1×300	KEY Lock	<b>59.009.XXX</b>
2000	750	840	Multiplex	800	4: 2×100 / 1×200 / 1×300	KEY Lock	<b>59.041.XXX</b>
2000	800	850	Buche	1000	4: 2×100 / 1×200 / 1×300	KEY Lock	<b>59.014.XXX</b>
1500	750	840	Multiplex	1500	5: 1×50 / 2×100 / 1×150 / 1×300	KEY Lock	<b>40.970.XXX</b>
1500	800	850	Buche	1500	5: 1×50 / 2×100 / 1×150 / 1×300	KEY Lock	<b>39.719.XXX</b>
2000	750	840	Multiplex	800	5: 1×50 / 2×100 / 1×150 / 1×300	KEY Lock	<b>40.972.XXX</b>
2000	800	850	Buche	1000	5: 1×50 / 2×100 / 1×150 / 1×300	KEY Lock	<b>39.721.XXX</b>
1500	750	890	Multiplex	1500	5: 2×100 / 1×150 / 2×200	KEY Lock	<b>78.924.XXX</b>
1500	800	900	Buche	1500	5: 2×100 / 1×150 / 2×200	KEY Lock	<b>78.928.XXX</b>
2000	750	890	Multiplex	800	5: 2×100 / 1×150 / 2×200	KEY Lock	<b>78.926.XXX</b>
2000	800	900	Buche	1000	5: 2×100 / 1×150 / 2×200	KEY Lock	<b>78.930.XXX</b>
1500	750	890	Multiplex	1500	6: 1×50 / 2×100 / 2×150 / 1×200	KEY Lock	<b>78.932.XXX</b>
1500	800	900	Buche	1500	6: 1×50 / 2×100 / 2×150 / 1×200	KEY Lock	<b>78.936.XXX</b>
2000	750	890	Multiplex	800	6: 1×50 / 2×100 / 2×150 / 1×200	KEY Lock	<b>78.934.XXX</b>
2000	800	900	Buche	1000	6: 1×50 / 2×100 / 2×150 / 1×200	KEY Lock	<b>78.938.XXX</b>
2000	750	840	Multiplex	1500	4 li: 2×100 / 1×200 / 1×300	KEY Lock	<b>59.051.XXX</b>
2000	800	850	Buche	1500	5 re: 1×50 / 2×100 / 1×150 / 1×300	KEY Lock	<b>59.018.XXX</b>
2000	750	890	Multiplex	800	5 li: 2×100 / 1×150 / 2×200	KEY Lock	<b>78.940.XXX</b>
2000	800	900	Buche	1000	6 re: 1×50 / 2×100 / 2×150 / 1×200	KEY Lock	<b>78.942.XXX</b>

18×27 E	27×27 E	36×27 E
18×36 E	<b>27×36 E</b>	36×36 E

\* Diese Werkbank-Bestellbeispiele sind mit Schubladenschränken der Grösse 27×36 E ausgestattet. Jede Werkbank ist auch mit Schubladenschränken dieser Grössen erhältlich:  
 18×27 E = 306×459 mm (B×T)  
 27×27 E = 459×459 mm (B×T)  
 36×27 E = 612×459 mm (B×T)  
 18×36 E = 306×612 mm (B×T)  
 36×36 E = 612×612 mm (B×T)

**S** Werkbänke

Mit Multiplex- oder Buchenplatte inklusive Vormontage und Befestigungsmaterial. Schubladenschrank sowohl rechts als auch links montierbar.

Stärke Multiplexplatte	<b>40 mm</b>
Stärke Buchenplatte	<b>50 mm</b>
Höhe Werkbankfüsse	800/850 mm
höhenverstellbar**	700–1050 mm
Breite Schubladenschrank	564 mm
Tiefe Schubladenschrank	725 mm
Schubladentragkraft	75 kg

Belastungen vgl. S. 130/131

**S** LISTA Schnell-Lieferprogramm

Diese LISTA Produkte in den Farben Lichtblau (.010) und Lichtgrau (.020) sind ab Werk schnell lieferbar.

<b>.010</b>	Lichtblau RAL 5012
-------------	-----------------------

<b>.020</b>	Lichtgrau RAL 7035
-------------	-----------------------



Art.-Nr. **69.853.200**  
Aufsatzschrank mit Alu-Rollladen  
Anthrazit, RAL 7016



### Gehäuse

- robuste Stahlkonstruktion
- Ausführung ohne Boden als Aufsatzschrank (Direktmontage auf Arbeitsplatte) oder als Alternative mit Boden als Hängeschrank, vgl. S. 186/187



### Griffleiste

- Integrierte Griffleiste
- Schliessmechanik hat keinen Einfluss auf Nutztiefe
- Verschlussung mit KEY Lock, auf Anfrage auch Gleichschliessung möglich

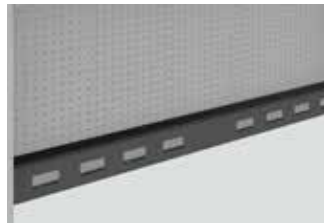

### Energiekanal

- optional integrierter Energiekanal
- mit Energiemodulen konfigurierbar (vgl. Seite 145)

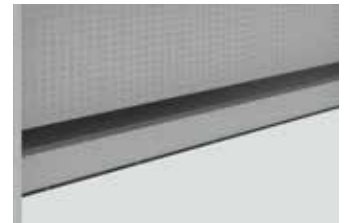

### Verstellboden

- optionaler Verstellboden
- Verstellraster: 25 mm

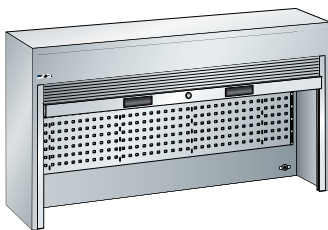

### Rollladen-Aufsatzschrank

Aluminiumrollladen mit Federzug-Aufwicklung bewirkt eine grosse Nutztiefe (215 mm) und eine sichere Bedienung (Eigenhemmung). Robuste Gehäusestahlkonstruktion in Verbindung mit dem Aluminiumrollladen bildet eine stabile und sichere Aufbewahrung. Punch-outs für Elektrifizierung vorgesehen. Montage direkt auf Arbeitsplatte.

Lochrückwand zur Nutzung von Lochwandhaken (vgl. S. 163), mit 4-kant-Lochung 10 × 10 und Teilung 38 mm

Weitere Ausführungen in der Höhe 800 mm (mit Boden) werden an Tragsäule via Lochrückwand befestigt (vgl. S. 186/187).

B	T	H	Ausführung	Art.-Nr.
1500	250	1050	ohne Boden	<b>69.852.XXX</b>
2000	250	1050	ohne Boden	<b>69.853.XXX</b>

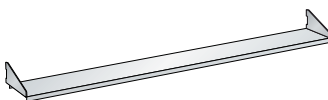

### Verstellboden

Optionaler Verstellboden  
Tiefe 175 mm

B	T	kg	Art.-Nr.
1500	175	20	<b>69.854.XXX</b>
2000	175	20	<b>69.855.XXX</b>

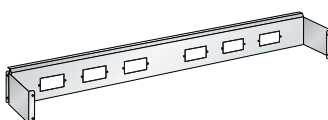

### Energiekanal Set

Integrierte Kabelkanallösung. Ausgelegt für die Montage im Rollladenschrank. Energiekanal kann mit den Energiemodulen bestückt werden. Siehe Seite 145

für Breite mm	für Energiemodul mm	Art.-Nr.
1500	6 ×	<b>89.022.XXX</b>
2000	8 ×	<b>89.023.XXX</b>







### Werkbankfüsse stationär, fixe Höhe und höhenstellbar

Der LISTA Werkbankfuss ist eine stabile Stahlblechkonstruktion, aus Pressprofilen geschweisst, mit Löchern für die Plattenbefestigung. Die Bodenverankerung ist durch ein Loch in der Fussplatte möglich. Tragfähigkeit 400 kg. Max. lichte Weite auf S. 130 beachten. Ausführung: Stahlblech. Farbe: gemäss Farbkarte.

Höhe mm	für Plattentiefe mm	Plattenstärke mm	Breite mm	Tiefe mm	Art.-Nr.
800	700	40–50	80	675	43.101.XXX
850	700	40–50	80	675	43.176.XXX
700–1050*	700	40–50	80	675	43.186.XXX
800	750, 800	40–50	80	725	43.111.XXX
850	750, 800	40–50	80	725	43.179.XXX
700–1050*	750, 800	40–50	80	725	43.231.XXX

\* Höhenstellbar im 25 mm Raster.



### Nivellierplatten

für Höhenausgleich. Ermöglicht das präzise Ausrichten auch auf unebenen Böden. Ausführung: PVC. Farbe: Grau. Masse: 90 × 90 mm (B × T)

Stärke mm	Art.-Nr.
1	338.146.000
2	338.147.000
4	304.309.000

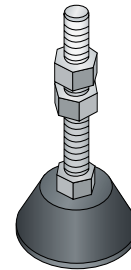

### Nivellierfuss

1 × Nivellierfuss, ø 50 mm, Verstellbereich 45–90 mm. Inkl. Befestigungsmaterial. Pro Werkbankfuss sind 2 Nivellierfüsse erforderlich. Ausführung: Kunststoff, schwarz.

Art.-Nr.  
345.040.000



### ! Werkbankfüsse fahrbar und höhenstellbar

Je nach Beschaffenheit des Fussbodens kann zwischen nylon- oder gummbereiften Rädern gewählt werden. Breite: 80 mm. Tiefe: 725 mm. Höhe: 700–1050 mm. Max. lichte Weite auf S. 130 beachten. Ausführung: Stahlblech. Farbe: gemäss Farbkarte.

Ausführung	kg	Rad Ø mm	Art.-Nr.
mit <b>Stossgriff</b> , ohne Rollen	400	-	39.974.XXX
mit <b>2 Bockrollen Nylon</b>	200	100	39.770.XXX
mit <b>2 Bockrollen Gummi</b>	200	100	39.965.XXX
mit <b>2 Lenkrollen Nylon, Feststellern</b>	200	100	39.771.XXX
mit <b>2 Lenkrollen Gummi, Feststellern</b>	200	100	39.966.XXX
mit <b>2 Lenkrollen Nylon, Feststellern, Stossgriff</b>	200	100	39.973.XXX
mit <b>2 Lenkrollen Gummi, Feststellern, Stossgriff</b>	200	100	39.972.XXX



### Querstrebe

Für Stabilisierung der Werkbankfüsse (Bsp. bei Werkbankfüsse fahrbar). Inkl. Befestigungsmaterial. Ausführung: Stahlblech. Farbe: gemäss Farbkarte. Lieferumfang: 1 Stück.



### Querstrebe für Reihenaufstellung

Zur Verbindung von zwei Werkbänken (Platte mit drei Arbeitsfüssen, Strebe 2-teilig). Inkl. Befestigungsmaterial. Ausführung: Stahlblech. Farbe: gemäss Farbkarte.

für Plattenbreite (2 Füsse) mm	für Fussabstand (Mitte) mm	Strebenlänge mm	Art.-Nr.
1500	1300	1224	43.233.XXX
2000	1800	1724	43.236.XXX
2500	2300	2224	40.900.XXX

für Plattenbreite (3 Füsse) mm	für Fussabstand (Mitte) mm	Strebenlänge mm	Art.-Nr.
2000	900	1648 (2 × 824)	40.833.XXX
2500	1150	2148 (2 × 1074)	43.241.XXX
3000	1400	2648 (2 × 1324)	43.242.XXX



### Schubladenschränke

Jede Werkbank ist mit Schubladenschränken dieser Grössen erhältlich:

18 × 27 E = 306 × 459 mm (B × T)	18 × 36 E = 306 × 612 mm (B × T)
27 × 27 E = 459 × 459 mm (B × T)	27 × 36 E = 459 × 612 mm (B × T)
36 × 27 E = 612 × 459 mm (B × T)	36 × 36 E = 612 × 612 mm (B × T)

**18 × 27 E** **27 × 27 E** **36 × 27 E**

**18 × 36 E** **27 × 36 E** **36 × 36 E**

» Schubladenschränke vgl. S. 38



### Fahrbare Werkbänke

sind gemäss Produktsicherheitsgesetz zwingend mit einem **Stossgriff** auszustatten. Zudem ist aus Stabilitätsgründen bei fahrbaren Werkbänken eine Strebe einzusetzen.

### Ablageböden zwischen Werkbankfüßen, 675 und 725 mm tief

Stärke 20 mm, max. Tragfähigkeit 20 kg. Ausführung: Multiplexplatte, vorgebohrt, inklusive Befestigungsmaterial.

T  Tiefe Ablageböden mm		560	610
für Tiefe Werkbankfüße (mm)		675	725
Plattenbreite mm	Breite mm	Art.-Nr.	Art.-Nr.
1500	1420	43.405.000	43.247.000
2000	1920	43.406.000	43.248.000
2500	2420	43.407.000	43.258.000
3000	2920*	43.408.000	43.259.000

\* Gestossen (2-teilig, 2 x 1460 mm), 3 Werkbankfüße nötig.

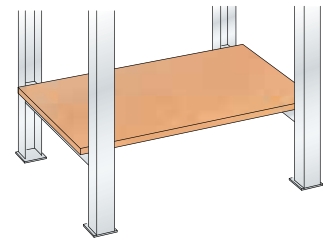

### Ablageböden zwischen Werkbankfuss und Schrank, 675 und 725 mm tief

Stärke 20 mm, max. Tragfähigkeit 20 kg. Ausführung: Multiplexplatte, vorgebohrt, inklusive Befestigungsmaterial, ohne Auflagewinkel.

T  Tiefe Ablageböden mm		560	610
für Tiefe Werkbankfüße (mm)		675	725
Tiefe Schubladenschränke (mm) / LISTA-Einheit		572/27 E	725/36 E
Plattenbreite mm	Breite Ablageböden mm	Art.-Nr.	Art.-Nr.
1500	835	43.409.000	43.266.000
2000	1335	43.410.000	43.267.000
2500	1835	43.411.000	43.271.000
3000	2335	43.431.000	43.272.000

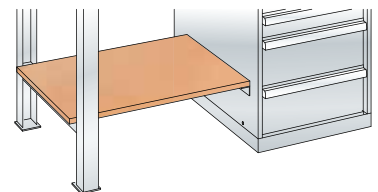

### Auflagewinkel für Ablageboden an Schubladenschrank

Inklusive Befestigungsmaterial. Ausführung: Stahlblech. Farbe: Lichtgrau, RAL 7035.

Für Tiefe Ablageböden mm	Werkbanktiefe mm	Art.-Nr.
560	461	43.432.000
610	540	43.273.000

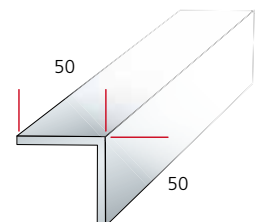

### CPU-Halter

Hängender, an der Werkbankplatte (mind. Plattenstärke 30 mm) befestigter CPU-Halter. Seitenhalter verstellbar für Gerätebreiten von ca. 100 bis 220 mm. Inkl. Befestigungsmaterial. Ausführung: Stahlblech, Farbe: gemäss Farbkarte.

Breite mm	Tiefe mm	Höhe mm	Art.-Nr.
250	460	510	340.243.XXX

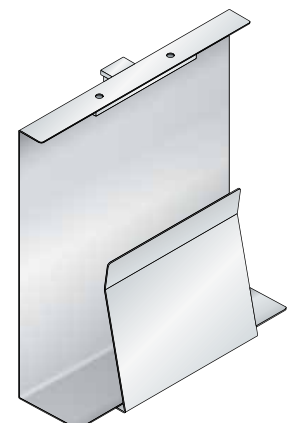

### Vormontage CPU-Halter

Vormontage (Bohrungen) exkl. Befestigungsmaterial.

Position Vormontage	Art.-Nr.
links	88.000.000
rechts	88.001.000



Von der Universalplatte mit Linoleumbelag bis zur rundumverschlossenen Chromstahlplatte bietet das LISTA Arbeitsplatzsystem die passende Arbeitsplatte für jeden Anwendungsbereich. Ein weiterer Pluspunkt: Wenn die Tragsäulen für die Aufbauten hinter den Arbeitsplatten befestigt sind, nutzen Sie mit dem LISTA System effektiv die volle Tischplattentiefe aus.



### Multiplexplatte

- aus gedämpften Buchenfurnieren, wasserfest verleimt, Kanten gebrochen
- Oberfläche geschliffen, geölt und gewachst
- universell einsetzbar, spritzwasserfest, schmutzabweisend und weitgehend unempfindlich gegen Öl und Fett



### Buchenholzplatte

- aus gedämpften Buchenstäben, wasserfest verleimt, Kanten gebrochen
- Oberfläche geschliffen, geölt und gewachst
- extrem belastbar, spritzwasserfest, schmutzabweisend und weitgehend unempfindlich gegen Öl und Fett

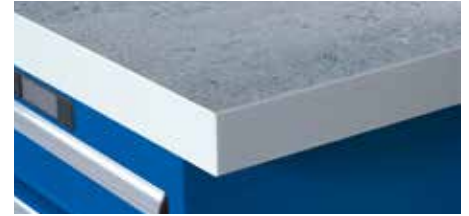

### Universalplatte

- universell einsetzbare Arbeitsplatte für die Werkstatt
- Linoleumbelag, grau marmoriert, 2 mm, mit ABS-Kanten, lichtgrau
- schlagfest und zugleich leicht dämpfend
- bedingt kratzfest
- Farbveränderung durch Dunkelheit ist eine natürliche Reaktion (verschwindet bei normalen Lichtverhältnissen)
- Linoleum ist aus natürlichen Rohstoffen hergestellt



### Eterluxplatte

- für hygienische Einsatzbereiche
- HPL-Belag, 3 mm, mit ABS Kanten 2mm lichtgrau
- leicht zu reinigende Strukturoberfläche
- höchste Kratzfestigkeit
- hitzebeständig bis 180 °C, kurzfristig bis 280 °C
- beständig gegenüber Chemikalien, Lösungsmitteln, bedingt auch Säuren und Laugen
- bedingt schlagfest



### Nitrilplatte

- technischer Belag aus Naturkautschuk
- 4 mm Gummi-Deckbelag, mit ABS Kanten 2 mm schwarz
- mittelhart, rutsch- und stosshemmend sowie öl- und weitgehend kraftstoffwiderstandsfähig
- einsetzbar bei -10 °C bis +70 °C
- leichte Wolken- oder Kratzbildung sind produktionsbedingt und entsprechen der normalen Oberflächenbeschaffenheit des Produktes



### Metallbeläge (auf Anfrage)

- für hohe Ansprüche
- sehr leicht zu reinigen und vielseitig einsetzbar
- wahlweise sendzimirverzinkt oder aus Chromstahl



### Kunstharzplatte

- Farbe Lichtgrau
- leicht zu reinigende Strukturoberfläche mit HPL-Belag, 0,8 mm
- beständig gegenüber haushaltsüblichen Chemikalien, Lösungsmitteln, schwachen Säuren und Laugen
- hohe Stoss- und Kratzfestigkeit
- auch in ESD-Ausführung erhältlich
- mit ABS-Kanten, 2 mm, grau



### ABS-Platte

- mit harter, leicht genarbter Strukturoberfläche, 2 mm
- mit ABS-Kanten, 2 mm, schwarz
- hohe Kratzfestigkeit und Schlagfestigkeit
- beständig gegenüber Chemikalien, Ölen und Fetten



### PVC-Matte, 4 mm, transparent

- dämpfend und rutschhemmend
- glatte, weiche Oberfläche, leicht zu reinigen und schlagfest
- kurzfristig beständig gegenüber Chemikalien, Lösungsmitteln, schwachen Säuren und Laugen
- nicht in Kombination mit einer Buchenplatte verwenden
- auf Mass gefertigt (allg. Schnitttoleranzen beachten)
- PVC-Matte nicht geeignet auf Buchenholzplatte

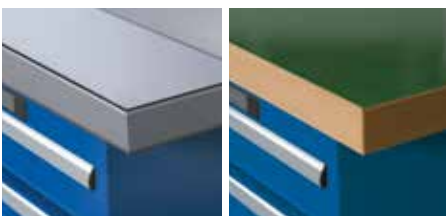

### Chromstahl- und Urphenplatten

- Chromstahlplatte rundum verschlossen, ideal für Pharma und Labor
- auf Anfrage erhältlich

Art.-Nr.

Grösse max. 4000 x 1500

**39.574.000**





Vormontage-Ausführung	für Plattenstärke mm	Anzahl Schrauben	Art.-Nr.
Für move Arbeitsplatzgestell C-Design	30	9 × M6	<b>88.234.000</b>
Für move Arbeitsplatzfuss, H-Design	40–50	6 × M10	<b>88.232.000</b>
Für move Arbeitsplatzgestell, H-Design	30–50	12 × M8	<b>88.233.000</b>
Für Werkbankfuss	40–50	6 × M10	<b>39.327.000</b>
Für Schubladenschrank	40–50	4 × M10	<b>39.161.000</b>

### Einschraubmuttern vormontiert

- zur einfachen Befestigung der Arbeitsplatten auf Gestell oder Fuss

**i Hinweis**  
Alle Arbeitsplatten sind exklusiv Vormontage und Befestigungsmaterial

Eigenschaften	Multiplex	Buche	Universal	Eterlux	Nitril**	Metallbeläge	Kunstharz	ABS	PVC-Matte 4mm
Schlag- /Stossfestigkeit	●	●	●	○	■	●		●	●
Kratzfestigkeit			●	■	○	■	■	■	
Dämpfend			○		■				■
Reinigung / Hygiene			○	■		■	■	●	●
Hitzebeständigkeit (Löten)				●		■	○		
Chemische Beständigkeit*			○	●	○	■	●	●	○
Säurebeständigkeit*			○	●	○	■	●	●	○
Laugenbeständigkeit*			○	●	○	■	●	●	○
Resistenz gegenüber Öl und Fett*			●	●	●	■	●	●	●

\* inkl. optischer Veränderungen

■ trifft überdurchschnittlich zu ● trifft zu ○ trifft bedingt zu

\*\* Beständigkeiten: Gut bei Öl, gut bis bedingt bei Treibstoffen, keine Empfehlung bei Säure, Lauge und Aceton. Oberflächenveränderungen und leichte Quellungen der Oberfläche durch Arbeiten mit Chemikalien, Ölen, Seifen etc. können auftreten und sind eine Materialeigenschaft, die kein Produktmangel darstellt. Exklusive Einschraubmutter (vormontiert) und Befestigungsmaterial. Diese müssen je nach Unterbau zusätzlich bestellt werden.

**!** Bei den Beständigkeitsempfehlungen handelt es sich um allgemeine Hinweise, die den Einfluss von Nebenfaktoren, wie Konzentration der Medien, Temperatur, Oxydation usw. unberücksichtigt lassen. Eine Verbindlichkeit kann deshalb aus den Angaben nicht hergeleitet werden. Je nach Substanzen sind Vorabklärungen dringend zu empfehlen.

### ! Spezial- und Sonderlösungen auf Anfrage

Sondergrößen m <sup>2</sup>	Stärke mm	max. Grösse mm	Art.-Nr.
<b>Multiplex</b>	30	2500 × 1250	<b>39.879.000</b>
	40	2500 × 1250	<b>39.344.000</b>
	50	2500 × 1250	<b>41.995.000</b>
<b>Buche</b>	40	3000 × 1200	<b>39.075.000</b>
	50	3000 × 1200	<b>39.020.000</b>
<b>Universal</b>	53	3000 × 1250	<b>39.572.000</b>
<b>Eterlux</b>	52	2750 × 1250	<b>39.573.000</b>
<b>Nitril*</b>	43	3000 × 1000	<b>39.952.000</b>
	50	3000 × 1000	<b>39.956.000</b>
	23	2740 × 1200	<b>39.881.000</b>
<b>Kunstharz</b>	30	2700 × 2000	<b>88.324.000</b>
	40	3000 × 1000	<b>39.085.000</b>
<b>ABS</b>	40	2000 × 1000	<b>42.519.000</b>

### Kundenspezifische Ausschnitte und Bohrungen

- nach Ihren Vorgaben



\* Sondergrösse ohne Kanten. ABS Kante schwarz für Nitrilplatten 43 und 50mm. Art.-Nr. **39.033.000**

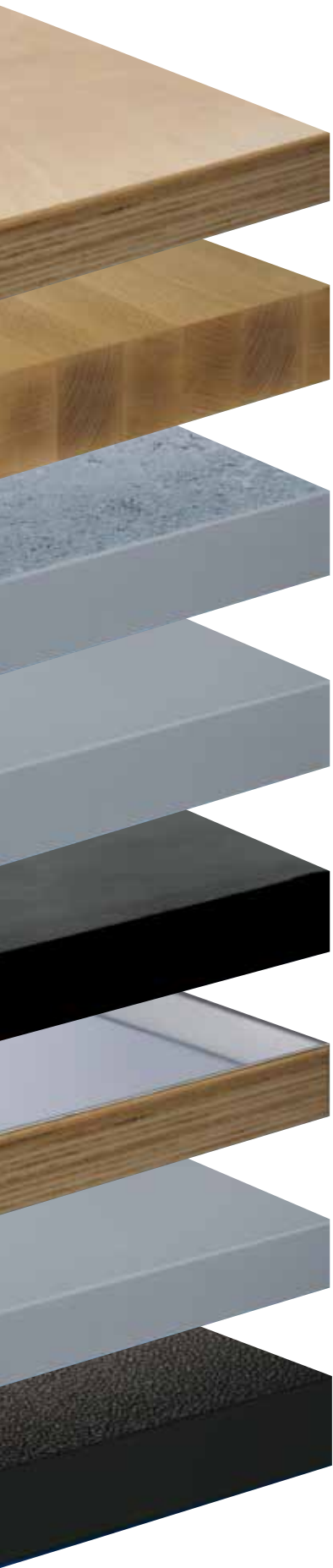

## Multiplex

## Buche

## Universal

## Eterlux

## Nitril

## Metallbeläge

## Kunstharz

## ABS

vgl. S. 125

	Stärke mm	1000		
		700	800	1000
<b>B</b> → Breite mm				
<b>T</b> ↗ Tiefe mm				
 <b>Multiplex Standard</b>	30**	-	<b>88.252.000</b>	<b>88.253.000</b>
	40	-	-	-
	50	-	-	-
mit Rückwand	40	-	-	-
	50	-	-	-
mit Stahl-Kantenschutzwinkel frontseitig	40	-	-	-
	50	-	-	-
mit Chromstahl-Blechbelag***	40	-	-	-
	50	-	-	-
<b>Buche Standard</b>	40	-	-	-
	50	-	-	-
mit Rückwand	40	-	-	-
	50	-	-	-
mit Stahl-Kantenschutzwinkel frontseitig	40	-	-	-
	50	-	-	-
<b>Universal</b>	53	-	-	-
<b>Eterlux</b>	52	-	-	-
<b>Nitril</b>	43	-	-	-
	50	-	-	-
<b>Kunstharz</b>	30**	-	<b>88.268.000</b>	<b>88.269.000</b>
	40	-	-	-

\* bei Multiplexplatten 3000 mm = 2 x 1500 mm verleimt



### Seitenwände

Die Seitenwände werden mit der Tischplatte verschraubt. Inklusive Befestigungsmaterial. Ausführung: Multiplex, 150 mm hoch, Stärke 20 mm, geölt.

Für Plattentiefe mm	Tiefe mm	Art.-Nr.
<b>700</b>	720	<b>89.817.000</b>
<b>750</b>	770	<b>89.818.000</b>
<b>800</b>	820	<b>89.819.000</b>

1200				1500				
620	700	800	1000	620	700	750	800	1000
Art.-Nr. <b>88.254.000</b>	Art.-Nr. <b>88.255.000</b>	Art.-Nr. <b>88.256.000</b>	Art.-Nr. -	Art.-Nr. <b>88.258.000</b>	Art.-Nr. <b>88.259.000</b>	Art.-Nr. -	Art.-Nr. <b>88.260.000</b>	Art.-Nr. <b>88.261.000</b>
-	-	-	-	-	42.850.000	40.025.000	39.035.000	-
-	-	-	-	-	42.854.000	40.045.000	40.185.000	-
-	-	-	-	-	89.616.000	89.624.000	89.632.000	-
-	-	-	-	-	89.620.000	89.628.000	89.636.000	-
-	-	-	-	-	42.874.000	40.035.000	39.767.000	-
-	-	-	-	-	42.878.000	40.055.000	40.195.000	-
-	-	-	-	-	42.898.000	42.906.000	42.914.000	-
-	-	-	-	-	42.902.000	42.910.000	42.918.000	-
-	-	-	-	-	89.684.000	89.692.000	89.696.000	-
-	-	-	-	-	89.688.000	40.001.000	39.015.000	-
-	-	-	-	-	89.716.000	89.724.000	89.732.000	-
-	-	-	-	-	89.720.000	89.728.000	89.736.000	-
-	-	-	-	-	89.740.000	89.748.000	89.752.000	-
-	-	-	-	-	89.744.000	40.013.000	39.329.000	-
-	-	-	-	-	-	39.555.000	39.559.000	-
-	-	-	-	-	-	39.564.000	39.568.000	-
-	-	-	-	-	-	48.975.000	48.983.000	-
-	-	-	-	-	-	48.979.000	48.987.000	-
<b>88.270.000</b>	<b>88.271.000</b>	<b>88.272.000</b>	-	<b>88.274.000</b>	<b>88.275.000</b>	-	<b>88.276.000</b>	<b>88.277.000</b>
-	-	-	-	-	-	39.082.000	39.052.000	-

\*\* geeignet für move C- oder H-Design , Arbeitsplatzgestell

\*\*\* Chromstahl-Blechbelag 1.5 mm stark, hinten nach unten gebogen und verschraubt, seitlich offen, Multiplexplatte ist sichtbar

### Rückwände

Die Rückwände werden mit der Tischplatte verschraubt, Rückwände werden lose mitgeliefert. Inkl. Befestigungsmaterial. Ausführung: Multiplex, 150 mm hoch, Stärke 20 mm, geölt.



Für Plattenbreite mm	Breite mm	Art.-Nr.
1500	1500	<b>89.812.000</b>
2000	2000	<b>89.813.000</b>
2500	2500	<b>89.814.000</b>
3000	3000*	<b>89.815.000</b>

\* 2 x 1500 mm, stumpf gestossen

### Ablagen mit Abrollrand

Ausführung: MDF-Platte mit dreiseitigem (hinten und seitlich), 8 mm überstehendem Buchen-abrollrand. Tiefe 300 mm, Stärke 19 mm. Max. Tragkraft 20 kg pro Laufmeter. Allseitig farblos grundiert, ohne Konsolen (vgl. nachstehend). Max. Auflageabstand 1100 mm.



Für Plattenbreite mm	benötigte Konsolen	Art.-Nr.
1500	2	<b>44.043.000</b>
2000	3	<b>44.044.000</b>
2500	3	<b>44.045.000</b>
3000	4	<b>44.046.000</b>



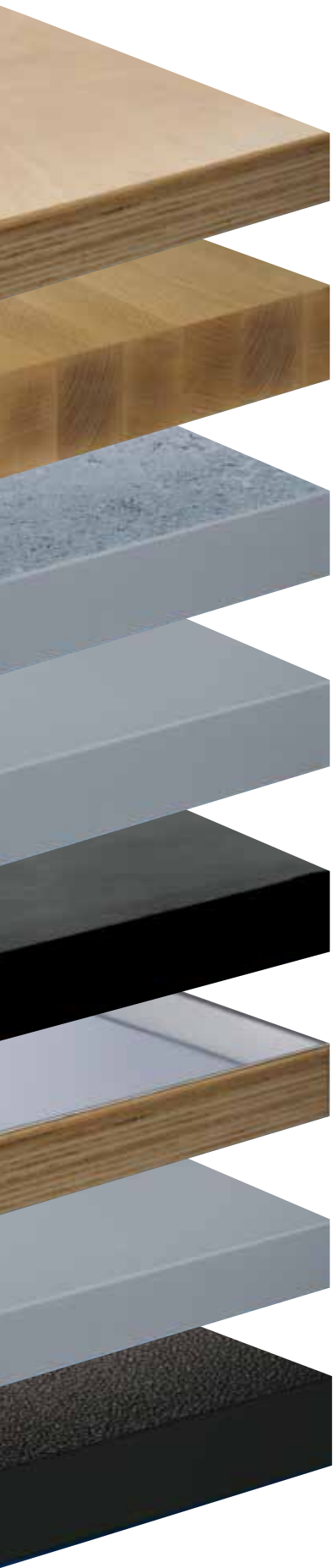

## Multiplex

## Buche

## Universal

## Eterlux

## Nitril

## Metallbeläge

## Kunstharz

## ABS vgl. S. 125

	Stärke mm	2000		
		620	700	750
<b>B</b> → Breite mm				
<b>T</b> ↗ Tiefe mm				
Stärke mm	Art.-Nr.	Art.-Nr.	Art.-Nr.	
<b>Multiplex Standard</b>	30**	<b>88.262.000</b>	<b>88.263.000</b>	-
	40	-	<b>42.851.000</b>	<b>40.027.000</b>
	50	-	<b>42.855.000</b>	<b>40.047.000</b>
mit Rückwand	40	-	<b>89.617.000</b>	<b>89.625.000</b>
	50	-	<b>89.621.000</b>	<b>89.629.000</b>
mit Stahl-Kantenschutzwinkel frontseitig	40	-	<b>42.875.000</b>	<b>40.037.000</b>
	50	-	<b>42.879.000</b>	<b>40.057.000</b>
mit Chromstahl-Blechbelag***	40	-	<b>42.899.000</b>	<b>42.907.000</b>
	50	-	<b>42.903.000</b>	<b>42.911.000</b>
<b>Buche Standard</b>	40	-	<b>89.685.000</b>	<b>89.693.000</b>
	50	-	<b>89.689.000</b>	<b>40.003.000</b>
mit Rückwand	40	-	<b>89.717.000</b>	<b>89.725.000</b>
	50	-	<b>89.721.000</b>	<b>89.729.000</b>
mit Stahl-Kantenschutzwinkel frontseitig	40	-	<b>89.741.000</b>	<b>89.749.000</b>
	50	-	<b>89.745.000</b>	<b>40.015.000</b>
<b>Universal</b>	53	-	-	<b>39.556.000</b>
<b>Eterlux</b>	52	-	-	<b>39.565.000</b>
<b>Nitril</b>	43	-	-	<b>48.976.000</b>
	50	-	-	<b>48.980.000</b>
<b>Kunstharz</b>	30**	<b>88.278.000</b>	<b>88.279.000</b>	-
	40	-	-	<b>39.083.000</b>

\* bei Multiplexplatten 3000 mm = 2 x 1500 mm verleimt



### Konsolen höheneinstellbar

Ermöglichen das Verstellen der Ablage mit Abrollrand auf vier verschiedene Höhen. Einstellhöhe über Platten 230, 270, 310 und 350 mm. Sie werden durch die Werkbankplatte verschraubt (Vormontage notwendig). Inkl. Befestigungsmaterial. Ausführung: aus Vierkantstahlrohr, inkl. Befestigungsmaterial pro Stück. Farbe: Lichtgrau, RAL 7035.

Bezeichnung	Tiefe mm	Art.-Nr.
<b>Konsolen</b> höheneinstellbar	280	<b>44.047.000</b>
<b>Vormontage</b> pro Konsole (bitte Position angeben)	-	<b>39.208.000</b>

2000		2500			3000*		
800	1000	700	750	800	700	750	800
Art.-Nr.	Art.-Nr.	Art.-Nr.	Art.-Nr.	Art.-Nr.	Art.-Nr.	Art.-Nr.	Art.-Nr.
88.264.000	88.265.000	-	-	-	-	-	-
39.037.000	-	42.852.000	40.028.000	39.039.000	42.853.000	42.858.000	42.860.000
40.187.000	-	42.856.000	40.048.000	40.188.000	42.857.000	42.859.000	42.861.000
89.633.000	-	89.618.000	89.626.000	89.634.000	89.619.000	89.627.000	89.635.000
89.637.000	-	89.622.000	89.630.000	89.638.000	89.623.000	89.631.000	89.639.000
39.768.000	-	42.876.000	40.038.000	39.769.000	42.877.000	42.882.000	42.884.000
40.197.000	-	42.880.000	42.058.000	40.198.000	42.881.000	42.883.000	42.885.000
42.915.000	-	42.900.000	42.908.000	42.916.000	42.901.000	42.909.000	42.917.000
42.919.000	-	42.904.000	42.912.000	42.920.000	42.905.000	42.913.000	42.921.000
89.697.000	-	89.686.000	89.694.000	89.698.000	89.687.000	89.695.000	89.699.000
39.017.000	-	89.690.000	40.004.000	39.018.000	89.691.000	40.005.000	39.019.000
89.733.000	-	89.718.000	89.726.000	89.734.000	89.719.000	89.727.000	89.735.000
89.737.000	-	89.722.000	89.730.000	89.738.000	89.723.000	89.731.000	89.739.000
89.753.000	-	89.742.000	89.750.000	89.754.000	89.743.000	89.751.000	89.755.000
39.331.000	-	89.746.000	40.016.000	39.332.000	89.747.000	40.017.000	39.333.000
39.560.000	-	-	39.557.000	39.561.000	-	39.558.000	39.562.000
39.569.000	-	-	39.566.000	39.570.000	-	-	-
48.984.000	-	-	48.977.000	48.985.000	-	48.978.000	48.986.000
48.988.000	-	-	48.981.000	48.989.000	-	48.982.000	48.990.000
88.280.000	88.281.000	-	-	-	-	-	-
39.076.000	-	-	39.134.000	39.135.000	-	39.084.000	39.086.000

\*\* geeignet für move C- oder H-Design , Arbeitsplatzgestell

\*\*\* Chromstahl-Blechbelag 1.5 mm stark, hinten nach unten gebogen und verschraubt, seitlich offen, Multiplexplatte ist sichtbar



### Anschlagpuffer

Anschlagpuffer verhindert, dass der mobile Schubladenschrank zu tief unter den Tisch gerollt werden kann. Der Anschlagpuffer wird an der Unterseite der Arbeitsplatte (Stärke > 40 mm) mit Holzschrauben befestigt. Ausgelegt für mobilen Schubladenschrank H: 890 in Kombination mit stationärem Schubladenschrank H: 850mm und Nivellierfüßen +50 mm

Breite mm	Höhe mm	Art.-Nr.
620	155	69.965.XXX



### Stütztraverse

Durch die Stabilisierung der Arbeitsplatte mittels Stütztraverse können grosse Spannweiten von bis zu 2500 mm ohne die Verwendung eines dritten Werkbankfusses erreicht werden. Diese Stütztraverse kann auch im Nachhinein an den Werkbankfüßen montiert werden.

für Plattenbreite mm	für Plattentiefe mm	Traglast kg	Art.-Nr.
2000	800	500	89.155.XXX
2500	800	500	89.156.XXX





## Masse

### Auflageabstände mit 2 oder 3 Werkbankfüßen, mit und ohne Ablageboden

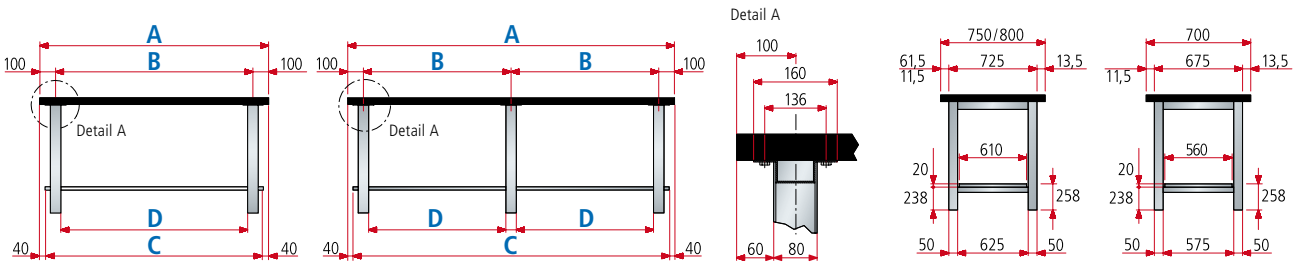

Plattenbreite mm	Anzahl Füße	Multiplex		Buche		Universal	Eterlux	Nitril		Kunstharz	ABS	Stützweite mm	Ablageboden mm	Lichte Weite mm	
		40 mm	50 mm	40 mm	50 mm	53 mm	52 mm	43 mm	50 mm	40 mm	40 mm				
<b>B</b>		<b>A</b>											<b>B</b>	<b>C</b>	<b>D</b>
1500	2	●	●	●	●	●	●	●	●	●	●	1300	1420	1220	
2000	2	●	●	●	●	●**	●**	●	●	●**	●**	1800	1920	1720	
2000	3	●	●	●	●	●	●	●	●	●	●	900	1920	820	
2500	2	●**	●	●**	●	●**	●**	●**	●	●**	●**	2300	2420	2220	
2500	3	●	●	●	●	●	●	●	●	●	●	1150	2420	1070	
3000*	3	●	●	●	●	●	●	●	●	●	●	1400	2 × 1460	1320	

### Auflageabstände mit Werkbankfuss und Schubladenschrank 27×27 E oder 27×36 E, mit und ohne Ablageboden

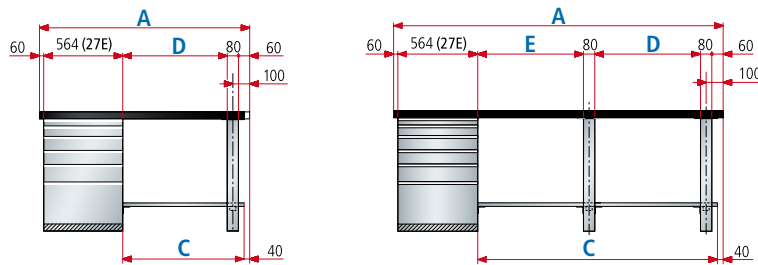

18 × 27 E	<b>27 × 27 E</b>	36 × 27 E
18 × 36 E	<b>27 × 36 E</b>	36 × 36 E

#### Hinweis

Werkbänke sind auch mit Schubladenschränken dieser Größen erhältlich:  
 18 × 27 E = 306 × 459 mm (B × T)  
 27 × 27 E = 459 × 459 mm (B × T)  
 36 × 27 E = 612 × 459 mm (B × T)  
 18 × 36 E = 306 × 612 mm (B × T)  
 27 × 36 E = 459 × 612 mm (B × T)  
 36 × 36 E = 612 × 612 mm (B × T)

Plattenbreite mm	Anzahl Füße	Multiplex		Buche		Universal	Eterlux	Nitril		Kunstharz	ABS	Ablageboden mm	Lichte Weite mm	Lichte Weite mm	
		40 mm	50 mm	40 mm	50 mm	53 mm	52 mm	43 mm	50 mm	40 mm	40 mm				
<b>B</b>		<b>A</b>											<b>C</b>	<b>D</b>	<b>E</b>
1500	1	●	●	●	●	●	●	●	●	●	●	835	736	-	
2000	1	●	●	●	●	●	●	●	●	●	●	1335	1236	-	
2500	1	●	●	●	●	●	●	●	●	●	●	1835	1736	-	
2500	2	-	-	-	-	-	-	-	-	●**	●**	1835	1070	586	
3000*	2	●	●	●	●	●	●	●	●	●	●	2335	1320	836	

\* Multiplex 2 × 1500 mm verleimt.

\*\* Bei Einsatz Stütztraverse, vgl. Seite 129

● möglich

- nicht möglich





## Belastungen

### Werkbankplatten

Max. Flächenbelastungen der Platten. Diese Angaben gelten bei gleichmässig verteilter Last und statischem Einsatz.

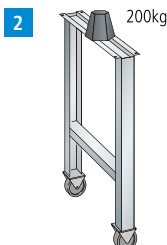
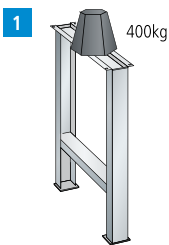
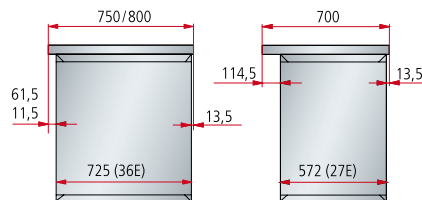
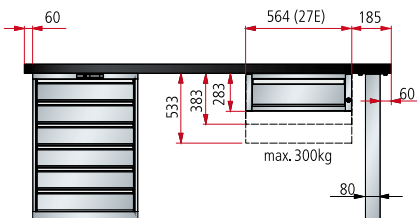

**1** Die max. Belastung beträgt 400 kg beim fixen Werkbankfuss und 200 kg beim Werkbankfuss mit Rollen bei gleichmässig verteilter Last und statischem Einsatz.

**2** Für diese Ausführung sind die Belastungsangaben (vgl. Tabellen unten) jeweils zu halbieren.



» Arbeitsstühle  
vgl. S. 164–167

» Aufbauten und Zubehör  
vgl. S. 132

### Belastungen mit Werkbankfüssen oder bei Kombination Werkbankfuss mit Schubladenschrank



	Plattenstärke mm	Plattenbreite mm			Plattenbreite mm			Plattenbreite mm			Plattenbreite mm	
		1500	2000	2500	2000	2500	3000	1500	2000	2500	2500	3000
<b>Multiplex</b>	40	600 kg	360 kg	500 kg*	1200 kg	1050 kg	650 kg	1500 kg	800 kg	360 kg	3000 kg	1600 kg
<b>Multiplex</b>	50	800 kg	500 kg	400 kg	1200 kg	1200 kg	1200 kg	1500 kg	1000 kg	500 kg	3000 kg	2000 kg
<b>Buche</b>	40	600 kg	360 kg	500 kg*	1200 kg	1050 kg	650 kg	1500 kg	800 kg	360 kg	3000 kg	1600 kg
<b>Buche</b>	50	800 kg	500 kg	400 kg	1200 kg	1200 kg	1200 kg	1500 kg	1000 kg	500 kg	3000 kg	2000 kg
<b>Universal</b>	53	700 kg	350 kg	500 kg*	900 kg	700 kg	450 kg	1100 kg	700 kg	350 kg	3000 kg	1400 kg
<b>Eterlux</b>	52	700 kg	350 kg	500 kg*	900 kg	700 kg	450 kg	1100 kg	700 kg	350 kg	3000 kg	1400 kg
<b>Nitril</b>	43	500 kg	320 kg	500 kg*	800 kg	680 kg	360 kg	700 kg	310 kg	320 kg	1800 kg	1100 kg
<b>Nitril</b>	50	800 kg	450 kg	300 kg	1200 kg	1200 kg	720 kg	1300 kg	600 kg	300 kg	3000 kg	1400 kg
<b>Kunstharz</b>	40	350 kg	500 kg*	500 kg*	650 kg	400 kg	300 kg	650 kg	350 kg	500 kg*	1100 kg	700 kg
<b>ABS</b>	40	350 kg	500 kg*	500 kg*	650 kg	400 kg	300 kg	650 kg	350 kg	500 kg*	1100 kg	700 kg

\* Bei Einsatz Stütztraverse, vgl. S. 129

## Universelle Aufbauten im Überblick

Mit unseren universellen Aufbauten gestalten Sie jeden Arbeitsplatz ergonomisch, übersichtlich und individuell. Das durchgängige und formschlüssige Design sorgt dabei für ein ansprechendes Erscheinungsbild und ermöglicht eine nahezu unsichtbare Kabelverlegung. Alle Aufbauten sind leicht zu montieren und auch in ESD-Ausführung lieferbar.



### Ausleger, einfach, doppelseitig

- integriertes und formschlüssiges Design für eine nahezu unsichtbare Kabelverlegung

Siehe Seite 139



### Rückwände

- gelocht oder glatt
- für die Aufnahme von Werkzeughaltern
- glatte Rückwände auch rückseitig montierbar für eine vollflächige Raumtrennung

Siehe Seite 140/141

### Tragsäulen

- flexibel montierbar
- vertikal im Raster von 50 mm einstellbar
- horizontal stufenlos verstellbar für eine flexible Anbringung auf jedem Unterbau

Siehe Seite 138/139

### Energierückwand

- zur Aufnahme von Energiemodulen und -elementen
- vollflächig in die Rückwand integriert
- einfache Montage und Demontage

Siehe Seite 144



### Kabelwanne (Visualisierung: Schnittdarstellung)

- Befestigung auf Hinterseite der Tragsäulen
- optimale Kabelführung und -schutz
- geeignet bei verketteten Lösungen

Siehe Seite 144

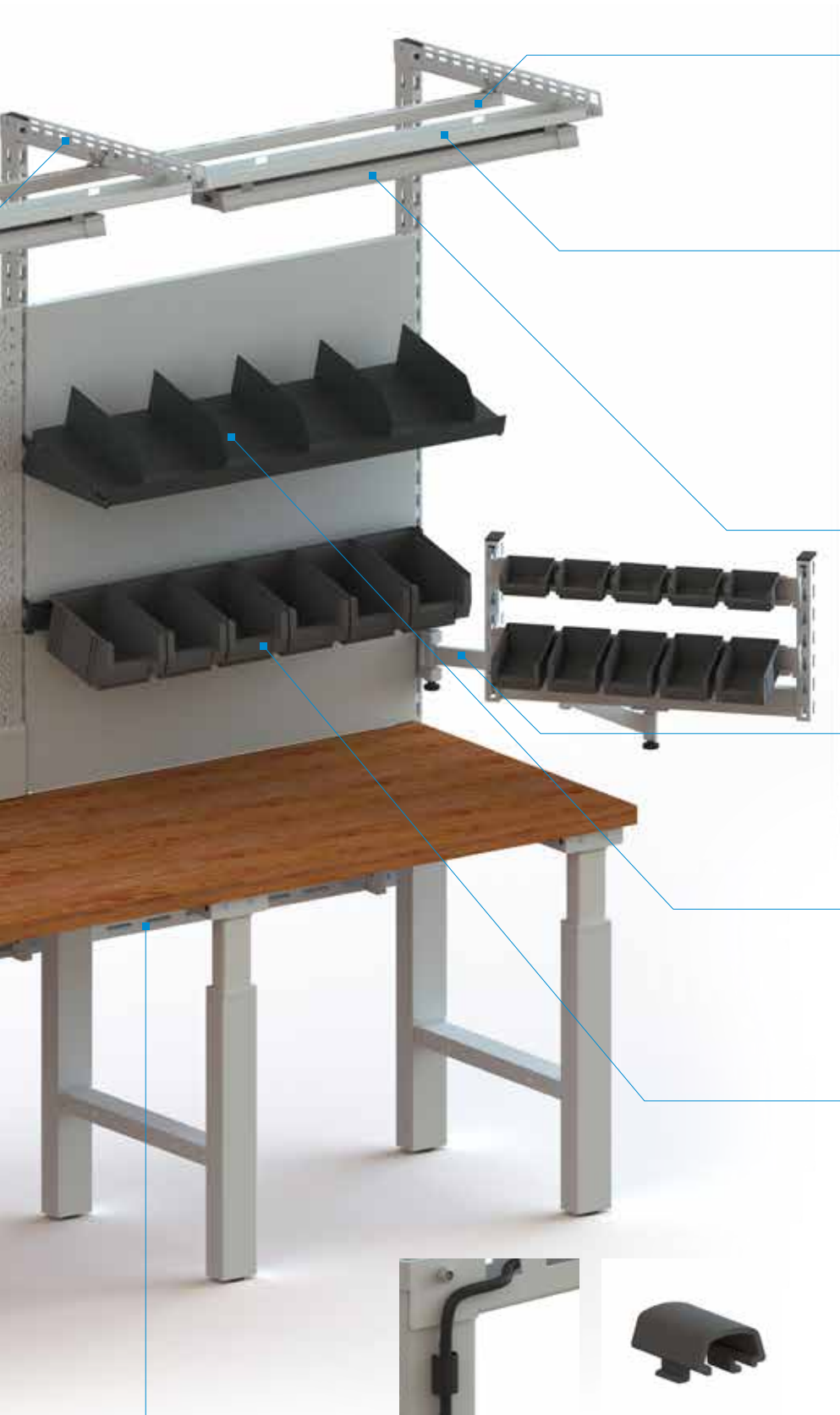

#### Geräteschiene

- für den Einsatz von Laufwagen
- schnelle und einfache Montage
- Verkettungen über mehrere Arbeitsplätze möglich

Siehe Seite 139



#### Integrierter Beleuchtungsträger

- zur Aufnahme von Beleuchtung und Verkabelung
- formschlüssiges Design für eine nahezu unsichtbare Kabelverlegung

Siehe Seite 139

#### Beleuchtung

- breite Auswahl an verschiedenen LED-Leuchten

Siehe Seite 146

#### Schwenkarm

- zur Befestigung an Tragsäule
- ein- oder zweiarmlig
- für die Aufnahme von Peripheriegeräten und Zubehör

Siehe Seite 140

#### Verstellboden

- Tragfähigkeit bis 50 kg
- waagrecht oder bis 15 Grad geneigt einhängbar
- weitgehend werkzeuglos einhängbar

Siehe Seite 140/ 141

#### Behälterleisten

- zur Aufnahme von Lagersichtbehältern
- waagrecht oder 15 Grad geneigt einhängbar
- weitgehend werkzeuglos einhängbar

Siehe Seite 140/ 141

#### Führungsschiene

- zur Befestigung und horizontalen Positionierung der Tragsäulen

Siehe Seite 138

#### Kabelführungs-Clip

- ermöglicht saubere Kabelführung, einfache Montage und Demontage
- für Tragsäulen und Lochrückwände geeignet

Siehe Seite 144



#### ESD

- optional in ESD-geschützter Ausführung erhältlich

Siehe Seite 24–27



## Aufbauten am Werkbankunterbau bei move H-Design oder Werkbänken

### Tragsäulen am Werkbankunterbau



bis 150 kg  
Tragkraft

- 1 Führungsschienen-Paar  
2 Tragsäule

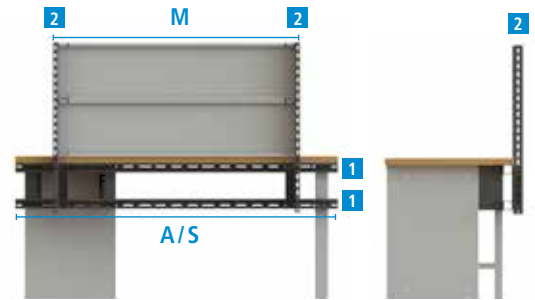

#### Modulbreite der Aufbauten mm

Plattenbreite mm	Breite Tragschienen- Paar mm	Modulbreite der Aufbauten mm							Standard	Anzahl Tragsäulen bei Standard
		665	750	1000	1330	1500	2000			
A	S	M							2	
1000	1000	●	●	●	-	-	-	1×1000	2	
1500	1500	●	●	●	●	●	-	1×1500	2	
2000	2000	●	●	●	●	●	●	1×2000	2	
2500	2500	●	●	●	●	●	●	1×1500, 1×1000	3	
3000	3000	●	●	●	●	●	●	2×1500	3	

● möglich    - nicht möglich

## Verwendung TWIN-Link Adapter für Schubladenschranktiefe 27 E

Um die unterschiedlichen Konfigurationsmöglichkeiten zwischen Arbeitsplattentiefen und Schubladenschranktiefen 27 E zu ermöglichen, sind unterschiedliche Adapterplatten (TWIN-Links) notwendig. Generell muss beim Einsatz eines Schubladenschrankes mit Tiefe 36 E **kein** TWIN-Link eingesetzt werden. Die Verwendung des Abdeckprofils kann bei der Verwendung einer 700 oder 750 mm tiefen Arbeitsplatte notwendig sein, siehe. S. 138.

#### Schrank/ Schrank



#### Schrank/Werkbankfuss



#### Werkbankfuss/Werkbankfuss

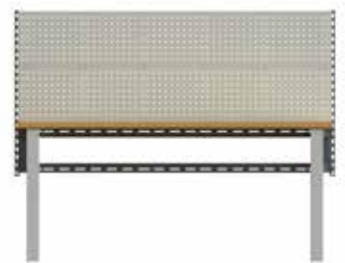

Arbeitsplatte Tiefe mm	Schrank/ Schrank				Schrank/Werkbankfuss				Werkbankfuss/Werkbankfuss			
	Schrank Tiefe E	Schrank Tiefe E	TWIN- Link	Abdeck- profil**	Schrank Tiefe E	Fuss Tiefe mm	TWIN- Link*	Abdeck- profil**	Fuss Tiefe mm	Fuss Tiefe mm	TWIN- Link*	Abdeck- profil**
700	27	27	A	-	27	675	B	ja	675	675	-	ja
750	27	27	B	-	27	675	B	-	675	675	-	-
	36	36	-	ja	36	725	-	ja	675	675	-	-
800	27	27	C	-	27	725	C	-	725	725	-	-
	36	36	-	-	36	725	-	-	725	725	-	-

\* Für den Werkbankfuss ist kein TWIN-Link erforderlich

\*\* + 50 mm

# Konfiguration der Tragsäulen und Rückwände

Rückwände hinten optional  
(als Raumteiler oder für rückseitige Nutzung)

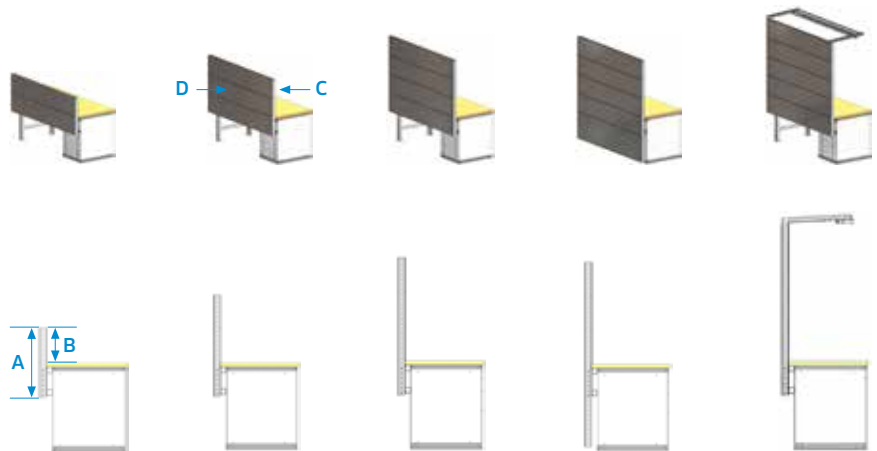

<b>A</b>	<b>Tragsäulenhöhe</b>		700	1050	1400	1900	1800
<b>B</b>	<b>Nutzhöhe</b>		350	700	1050	1050	1400
<b>C</b>	<b>Anzahl Rückwände vorne</b>	<b>350*</b>	1	2	3	3	3
<b>D</b>	<b>Anzahl Rückwände hinten</b>	<b>350**</b>	2	3	4	4	5
		<b>500</b>	-	-	-	1	-

\* Alternative Variante: Energiekanal-Blende 150 mm (vgl. S. 144) mit einer Rückwand 200 mm (vgl. S. 140/141)

\*\* Alternative Variante: Kabelwanne (vgl. S. 144)



### Aufbauten am Werkbankunterbau bei Arbeitsplatzgestell, C-Design



#### Modulbreiten Arbeitsplatzgestell, C-Design

Tragsäulen generell am Unterbau, bis 150 kg Tragkraft

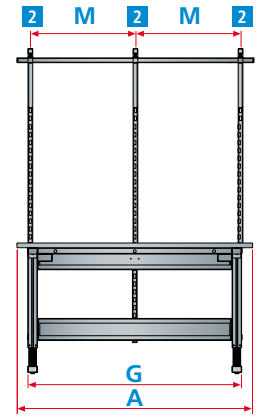
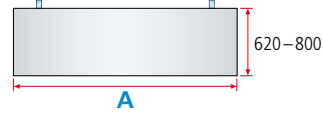

Plattenbreite mm	Gestellbreite mm	Modulbreite der Aufbauten mm							max. Einbaubreite für Aufbauten	Standard	Anzahl Tragsäulen bei Standard
		A	G	665	750	1000	1330	1500			
1200	1030	●	●	●	-	-	-	1000	1 × 665	2	
1500	1360	●	●	●	●	-	-	1330	1 × 1330	2	
2000	1780	●	●	●	●	●	-	1665	1 × 665, 1 × 1000	3	

● möglich - nicht möglich

### Aufbauten auf Werkbankplatten bei H-Design, Werkbänken, Kompakt- und Systemwerkbanken



#### Aufbauten mit Tragsäulen auf Platte<sup>1</sup>

bis 100 kg Tragkraft

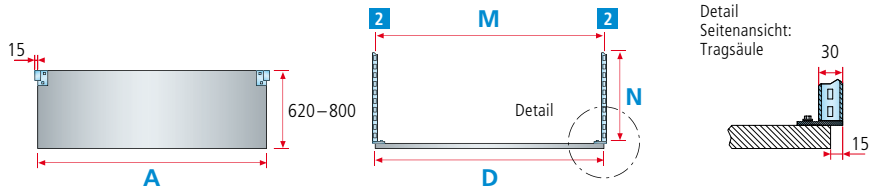

Plattenbreite mm	Modulbreite der Aufbauten mm							Standard	Anzahl Tragsäulen bei Standard
	A	665	750	1000	1330	1500	2000		
1000*	●	●	●	-	-	-	1 × 1000	2	
1250**	●	●	●	-	-	-	1 × 1000	2	
1500	●	●	●	●	●	-	1 × 1500	2	
2000	●	●	●	●	●	●	1 × 2000	2	
2500	●	●	●	●	●	●	1 × 1500, 1 × 1000	3	
3000	●	●	●	●	●	●	2 × 1500	3	

\* Plattenbreite nur für Kompaktwerkbanken verfügbar.

\*\* Plattenbreite nur für Systemwerkbanken verfügbar.

<sup>1</sup> Nur geeignet zur Montage auf Werkbankplatten aus Buche und Multiplex.

● möglich - nicht möglich



#### Nennmass mm

350	700	1050	1400***
-----	-----	------	---------

#### Säulenhöhe mm

350	700	1050	1400
-----	-----	------	------

N

	350	700	1050	1400
Werkbank	●	●	●	●
Kompaktwerkbank	●	●	●	●
Systemwerkbank	●	●	●	●

\*\*\* Stabilisierung mit Stützkonsole notwendig.





Die vorkonfigurierten Arbeitsplätze bestehen nur aus dem Aufbau. Bedarfsgerechter Aus- und Umbau problemlos möglich. Die Unterbauten (Füße oder Gestell) müssen separat dazu bestellt werden.

Beleuchtung muss separat bestellt werden, vgl. S. 146

### Universelle Aufbauten für Werkbankfüsse



Ausstattung	für Plattenbreite mm	Modulbreite mm	Typ	H mm	Art. Nr.
2 Tragsäulen zur Montage auf Werkbankplatte	1500	1500	-	700*	<b>89.070.XXX</b>
2 Rückwände gelocht	2000	2000	-	700*	<b>89.071.XXX</b>



2 Tragsäulen zur Montage auf Werkbankplatte inkl. Stützkonsolen links und rechts	1500	1500	DE/Schuko	1460*	<b>89.072.XXX</b>
2 Ausleger für Tragsäulen	2000	2000	DE/Schuko	1460*	<b>89.073.XXX</b>
2 Ausleger für Tragsäulen	1500	1500	CH**	1460*	<b>89.062.XXX</b>
1 Geräteschiene inkl. 2 Aufhangesets	2000	2000	CH**	1460*	<b>89.063.XXX</b>
1 Laufwagen	1500	1500	F	1460*	<b>89.064.XXX</b>
1 Rückwand gelocht	1500	1500	F	1460*	<b>89.065.XXX</b>
1 Verstellboden glatt, Tiefe 350 mm	2000	2000	F	1460*	<b>89.065.XXX</b>
1 Energierückwand vorkonfiguriert, Montage an Tragsäule, mit 1 Schalter und 5 Steckdosen 230 V	1500	1500	GB	1460*	<b>89.066.XXX</b>
<b>inkl. Anschlusskabel</b>	2000	2000	GB	1460*	<b>89.067.XXX</b>

### Universelle Aufbauten für Arbeitsplatzgestell, C-Design

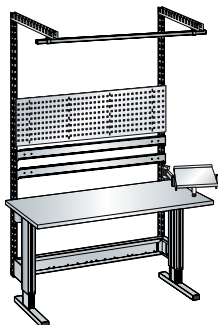

2 Tragsäulen	1500	1330	-	1210*	<b>89.074.XXX</b>
2 Ausleger für Tragsäulen					
1 Geräteschiene inkl. 2 Aufhangesets					
1 Laufwagen					
1 Rückwand gelocht					
2 Behälterleisten					
1 Schwenkarmbefestigung					
1 Doppelgelenkschwenkarm					
1 Schwenkboden					

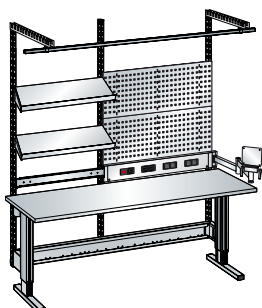

3 Tragsäulen	2000	1000/665	DE/Schuko	1210*	<b>89.075.XXX</b>
2 Ausleger für Tragsäulen					
1 Geräteschiene inkl. 2 Aufhangesets					
1 Laufwagen					
2 Rückwände gelocht					
1 Behälterleiste					
2 Verstellböden glatt, Tiefe 350 mm					
1 Schwenkarmbefestigung					
1 Doppelgelenkschwenkarm	2000	1000/665	CH***	1210*	<b>89.076.XXX</b>
1 TFT Monitorhalter	2000	1000/665	F	1210*	<b>89.077.XXX</b>
1 Energierückwand vorkonfiguriert, Montage an Tragsäule, mit 1 Schalter und 3 Steckdosen 230 V	2000	1000/665	F	1210*	<b>89.077.XXX</b>
<b>inkl. Anschlusskabel</b>	2000	1000/665	GB	1210*	<b>89.078.XXX</b>



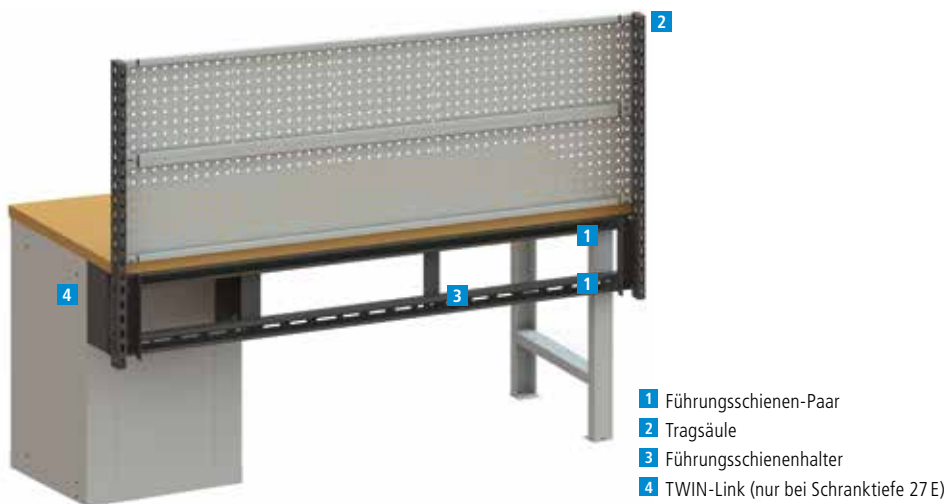

- 1 Führungsschienen-Paar
- 2 Tragsäule
- 3 Führungsschienenhalter
- 4 TWIN-Link (nur bei Schranktiefe 27E)



#### Modulbreite der Aufbauten

Die Modulbreite bezeichnet das Achsmass der Aufbauten (gemessen von den Mitten der Tragsäulen). Abhängig von Gestell- und Plattenbreite kann die Anzahl und Abmessung der eingesetzten Module variieren. Wir beraten Sie gern.

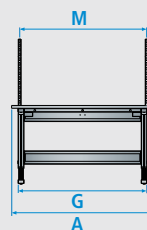

- M Modulbreite
- G Gestellbreite
- A Plattenbreite

### Führungsschienen-Paar zur Montage an Werkbankunterbau\*

Führungsschienen-Paar ist in 5 Breiten erhältlich und für den H-Fuss, den Werkbankfuss sowie auch für den Schubladenschrank ausgelegt. Inkl. Befestigungsmaterial. Ausführung: Stahlblech, Farbe gemäss Farbkarte.



**B** → mm

B → mm	Art.-Nr.
1000	89.140.XXX
1500	89.141.XXX
2000	89.142.XXX
2500	89.143.XXX
3000	89.144.XXX

\* Bei Verwendung Schubladenschrank T: 27E ist ein TWIN-Link-Adapter notwendig.

### Tragsäule zur Montage an Werkbankunterbau

Lieferumfang: 1 Stück.



#### An Führungsschienen-Paar für

#### Werkbankfuss move Arbeitsplatzfuss, H-Design move Arbeitsplatzgestell, H-Design

Die Tragsäulen sind in 5 Höhen erhältlich. Tragfähigkeit 150 kg. Für die Montage wird ein Führungsschienen-Paar benötigt. Inkl. Säulenhalter und Befestigungsmaterial. Ausführung: Stahlprofil, vierseitig gelocht in einer Teilung von 50 mm für das weitgehend schraublose Einhängen der Aufbauteile. Bei Doppelarbeitsplätzen dienen die gleichen Tragsäulen für beide Seiten. Farbe: gemäss Farbkarte.

H ↑ mm	Nutzhöhe mm	Art.-Nr.
700	350	89.225.XXX
1050	700	89.226.XXX
1400	1050	89.227.XXX
1800	1400	89.228.XXX
1900	1050	89.229.XXX

### Führungsschienenhalter

Zur weiteren Stabilisierung des Führungsschienen-Paares, kann dieser Schienenhalter eingesetzt werden, der an die Arbeitsplattenunterseite befestigt wird. Ausführung: Stahlblech, Farbe: gemäss Farbkarte.



**B** → × **T** ↗ × **H** ↑ mm

B → × T ↗ × H ↑ mm	Art.-Nr.
60 × 272 × 272	89.130.XXX

#### move Arbeitsplatzgestell, C-Design

Die Tragsäulen sind in 2 Höhen erhältlich und werden mit dem mitgelieferten Befestigungsmaterial direkt an die Gestelltraverse montiert. Tragfähigkeit 150 kg. Ausführung: Stahlprofil, vierseitig gelocht in einer Teilung von 50 mm für das weitgehend schraublose Einhängen der Aufbauteile. Bei Doppelarbeitsplätzen dienen die gleichen Tragsäulen für beide Seiten. Farbe: gemäss Farbkarte.

H ↑ mm	Nutzhöhe mm	Art.-Nr.
1000	350	65.128.XXX
1700	1050 / 1150	65.129.XXX

### TWIN-Link-Adapter

Um die unterschiedlichen Konfigurationsmöglichkeiten zwischen Arbeitsplattentiefen und Schubladenschranktiefen 27E zu ermöglichen, sind unterschiedliche Adapterplatten (TWIN-Links) notwendig. Die notwendige TWIN-Link-Grösse kann der Matrix auf Seite 134 entnommen werden. Ausführung: Stahlblech. Farbe: gemäss Farbkarte.



### Abdeckprofile für Werkbank

Passende Abdeckprofile füllen den Abstand zwischen Arbeitsplatte und Tragsäule bei Werkbänken (Planungsinformation siehe S. 134). inkl. Befestigungsmaterial. Ausführung: Stahlblech. Farbe: gemäss Farbkarte.



Typ	T ↗ mm	Art.-Nr.	B → mm	T ↗ mm	für Plattenstärke mm	Art.-Nr.
A	52.5	89.149.XXX	1500	50	40/50	89.330.XXX
B	102.5	89.147.XXX	2000	50	40/50	89.333.XXX
C	152.5	89.148.XXX	2500	50	40/50	89.336.XXX

## Tragsäulen zur Montage auf Arbeitsplatten

Die Tragsäulen sind in vier Höhen erhältlich und werden mit dem mitgelieferten Befestigungsmaterial direkt auf der Plattenoberfläche angeschraubt (bauseits). Tragfähigkeit 100 kg. Ausführung: Stahlprofil, vierseitig gelocht in einer Teilung von 50 mm für das weitestgehend schraubenlose Einhängen der Aufbauteile. Farbe: gemäss Farbkarte. Nur geeignet zur Montage auf Arbeitsplatten aus Buche und Multiplex. Plattenstärke mind. 40 mm. Befestigungsmöglichkeiten auf andere Arbeitsplatten auf Anfrage.

Säulenhöhe mm	Links	Mitte	Rechts
350	89.423.XXX	89.420.XXX	89.424.XXX
500	343.328.XXX	344.108.XXX	343.327.XXX
700	89.425.XXX	89.421.XXX	89.426.XXX
1050	89.952.XXX	89.954.XXX	89.953.XXX
1400*	89.427.XXX	89.422.XXX	89.428.XXX

\* Bei voller Ausnutzung der Tragfähigkeit wird die Verwendung einer Stützkonsole zwingend notwendig (vgl. nachstehend).



## Stützkonsole

Zur zusätzlichen Stabilisierung der Tragsäulen auf der Arbeitsplatte. Ab Säulenhöhen von 1400 mm zwingend notwendig. Ausführung: Stahlblech. Farbe: gemäss Farbkarte.

	Art.-Nr.
Links	89.433.XXX
Rechts	89.434.XXX



## Tragsäulen zur Montage an der Wand

Für die Aufnahme von Rückwänden, Verstellböden, Behälterleisten direkt an der Wand. Inklusive Befestigungsmaterial. Ausführung: Stahl U-Profil, Teilung 50 mm, alle 200 mm Senkloch für Wandbefestigung Betonwand (Nylon-Dübel Nr. 8 und Senkschraube 5 x 70). Farbe: gemäss Farbkarte. Schwenkböden können bei Wandschienen nicht eingehängt werden.

H  mm	Breite mm	Tiefe mm	Art.-Nr.
350	30	40	89.435.XXX
700	30	40	89.436.XXX
1050	30	40	89.437.XXX



## Ausleger

Der Ausleger wird an der Tragsäule befestigt und dient zur Aufnahme der Geräteschiene und des Beleuchtungsträgers. Zusätzlich sorgt der Ausleger als Kabelkanal für eine saubere und beinahe unsichtbare Kabelverlegung. Die doppelseitige Ausführung ist für Doppelarbeitsplätze. Inkl. Befestigungsmaterial. Tragfähigkeit 15 kg. Ausführung: Stahlblech. Farbe: gemäss Farbkarte.

	Art.-Nr.
Einfach	89.232.XXX
Doppelseitig	89.233.XXX



## Geräteschiene

Zur Aufnahme des Laufwagens. Die Geräteschiene wird direkt am Ausleger befestigt und kann individuell in der Tiefe verstellt werden. Tragfähigkeit 15 kg. (Lieferung exkl. Laufwagen: 89.452.000). Ausführung Stahlblech. Farbe: gemäss Farbkarte.

## Beleuchtungsträger

Der Beleuchtungsträger wird werkzeuglos direkt am Ausleger montiert und kann individuell in der Tiefe verstellt werden. Er dient zur Aufnahme der LISTA Beleuchtungen (siehe Seite 146) und gewährleistet eine saubere und beinahe unsichtbare Kabelverlegung. Für besondere Konfigurationszwecke sind zusätzlich noch die Modulbreiten 1665 mm (89.001.XXX) und 1750 mm (89.000.XXX) erhältlich. Ausführung: Stahlblech, Farbe: gemäss Farbkarte.

Breite mm	Art.-Nr.	Modulbreite mm	Art.-Nr.
665	89.240.XXX	665	89.234.XXX
750	89.241.XXX	750	89.235.XXX
1000	89.242.XXX	1000	89.236.XXX
1330	89.244.XXX	1330	89.237.XXX
1500	89.245.XXX	1500	89.238.XXX
2000	89.246.XXX	2000	89.239.XXX
2500	89.247.XXX		





### Rückwände glatt oder gelocht

Die Tragsäulen können in der Höhe teilweise oder voll mit Rückwänden bestückt werden. Alle Rückwände sind schraubenlos in die Tragsäulen einhängbar. Rückwände mit 4-Kant-Lochung 10 × 10 mm, Teilung 38 mm und Schlitz im Abstand von 380 mm zur Aufnahme von Ablageböden und Dosenhaltern (vgl. S. 141). Ausführung: Stahlblech. Farbe: gemäss Farbkarte.

### Behälterleisten

Zur Aufnahme von Lagersichtbehältern der Grössen 2, 3 und 4, schraubenlos in die Tragsäulen einhängbar. Tragkraft max. 15 kg. Ausführung: Stahlblech. Farbe: gemäss Farbkarte.

### Verstellböden glatt oder geschlitzt

Die Verstellböden sind auf einer Längsseite mit einer Anschlagleiste ausgerüstet. Die Verstellböden können wahlweise mit der Anschlagleiste vorne oder hinten montiert werden. Bei Verstellböden geschlitzt: Schlitzteilung 15 mm zur Unterteilung mit Trennwänden. Mit 2 Konsolen werden die Verstellböden schraubenlos in die Tragsäulen eingehängt, waagrecht oder 15 Grad geneigt. Tragfähigkeit 50 kg. Bodenhöhe 25 mm + 17 mm Anschlagleiste. Jeweils inklusive 2 Konsolen. Ausführung: Stahlblech. Farbe: gemäss Farbkarte.

### Schwenkarmbefestigungen

Zur Aufnahme der Schwenkarmelemente direkt am Tischgestell (Einzelarbeitsplatz) oder an der Tragsäule. Tischgestellhalterung verzinkt. Ausführung: Stahl. Farbe: Lichtgrau, RAL 7035.

Befestigung an	Breite mm	Höhe mm	Tiefe mm	kg	Art.-Nr.
<b>Tischgestell</b>	30	280	30	25	<b>65.244.000</b>
<b>Tragsäule</b>	30	105	123	25	<b>65.346.000</b>

### Schwenkarm

Doppelschwenkarme mit 1 Achse und 1 Schwenkarmelement. Die Schwenkarmelemente haben eingesetzte Gleitlager. Der Schwenkradius beträgt 300 mm. Ausführung: Stahl. Farbe: Lichtgrau, RAL 7035. Exklusive Schwenkarmbefestigung.

Ausführung	Länge mm	kg	Art.-Nr.
<b>Doppelschwenkarm</b>	2 × 300	25	<b>65.347.000</b>

### Modulrahmen für Schwenkarm

Verschweisster Stahlrohrrahmen mit 4-seitiger Lochung. Teilung 50 mm mit Stahlachse zur Befestigung auf dem Schwenkarmelement. Tragkraft 25 kg. Ausführung: Stahlblech. Farbe: Lichtgrau, RAL 7035.

Ausführung mit	Breite mm	Höhe mm	Tiefe mm	Art.-Nr.
<b>1 Rückwand</b>	665	350	65	<b>65.350.000</b>
<b>2 Verstellböden*</b>	665	350	265	<b>65.351.000</b>
<b>2 Schwenkböden</b>	665	350	424	<b>65.353.000</b>
<b>3 Behälterleisten</b>	665	350	90	<b>65.352.000</b>

\* Tiefe Verstellboden 200 mm.

### Schwenkboden für Schwenkarm

Schwenkboden für Schwenkarm, mit Stahlachse zur Befestigung auf dem Schwenkarmelement mit beidseitiger Anschlagleiste. Stufenlos um 30 Grad neigbar. Ausführung: Stahlblech. Farbe: Lichtgrau, RAL 7035.

Breite mm	Tiefe mm	Höhe mm	kg	Art.-Nr.
<b>300</b>	426	72	25	<b>65.354.000</b>

für Modulbreite mm **665**

B → Nutzbreite mm	
<b>200 glatt</b>	Art.-Nr. <b>89.031.XXX</b>
<b>350 glatt</b>	Art.-Nr. <b>89.043.XXX</b>
<b>500 glatt</b>	Art.-Nr. <b>89.049.XXX</b>
<b>200 gelocht</b>	Art.-Nr. <b>89.025.XXX</b>
<b>350 gelocht</b>	Art.-Nr. <b>89.037.XXX</b>
<b>500 gelocht</b>	Art.-Nr. <b>89.113.XXX</b>

B → Nutzbreite mm 660

H ↑ Ausführung	Art.-Nr.
<b>85</b>	Art.-Nr. <b>65.234.XXX</b>
Behältergrösse	2 3 4
Anzahl Behälter	6–12 6 4

B → Nutzbreite mm 664

T ↗ Ausführung	Art.-Nr.
<b>200 glatt</b>	Art.-Nr. <b>65.257.XXX</b>
<b>300 glatt</b>	Art.-Nr. <b>65.258.XXX</b>
<b>350 glatt</b>	Art.-Nr. <b>89.845.XXX</b>
<b>400 glatt</b>	Art.-Nr. <b>65.260.XXX</b>
<b>200 geschlitzt</b>	-
<b>300 geschlitzt</b>	Art.-Nr. <b>89.822.XXX</b>
<b>350 geschlitzt</b>	Art.-Nr. <b>89.828.XXX</b>
<b>400 geschlitzt</b>	Art.-Nr. <b>89.834.XXX</b>

750			1000			1330			1500			2000		
740			990			1320			1490			1990		
Art.-Nr.			Art.-Nr.			Art.-Nr.			Art.-Nr.			Art.-Nr.		
89.032.XXX			89.033.XXX			89.034.XXX			89.035.XXX			89.036.XXX		
89.044.XXX			89.045.XXX			89.046.XXX			89.047.XXX			89.048.XXX		
89.050.XXX			89.051.XXX			89.052.XXX			89.053.XXX			89.054.XXX		
89.026.XXX			89.027.XXX			89.028.XXX			89.029.XXX			89.030.XXX		
89.038.XXX			89.039.XXX			89.040.XXX			89.041.XXX			89.042.XXX		
89.114.XXX			89.115.XXX			89.116.XXX			89.117.XXX			89.118.XXX		
745			995			1325			1495			1995		
Art.-Nr.			Art.-Nr.			Art.-Nr.			Art.-Nr.			Art.-Nr.		
89.460.XXX			65.085.XXX			65.235.XXX			89.461.XXX			89.462.XXX		
2	3	4	2	3	4	2	3	4	2	3	4	2	3	4
7-14	7	5	9-18	9	6	12-24	12	8	14-28	14	10	19-38	19	13
749			999			1329			1499			1999		
Art.-Nr.			Art.-Nr.			Art.-Nr.			Art.-Nr.			Art.-Nr.		
89.840.XXX			65.261.XXX			65.263.XXX			89.841.XXX			89.842.XXX		
89.901.XXX			65.132.XXX			65.264.XXX			89.843.XXX			89.844.XXX		
89.902.XXX			89.903.XXX			89.846.XXX			89.847.XXX			89.848.XXX		
89.849.XXX			65.262.XXX			65.266.XXX			89.850.XXX			89.851.XXX		
-			-			-			-			-		
89.823.XXX			89.824.XXX			89.825.XXX			89.826.XXX			89.827.XXX		
89.829.XXX			89.830.XXX			89.831.XXX			89.832.XXX			89.833.XXX		
89.835.XXX			89.836.XXX			89.837.XXX			89.838.XXX			89.839.XXX		

### Anbauten für Rückwände gelocht

Können in die Schlitzte der Rückwände eingehängt werden.  
Farbe: Schwarz, NCS S 9000-N.

Ausführung	Breite mm	Tiefe mm	Höhe mm	Art.-Nr.
Zusatzablage	380	310	70	81.081.000
Spraydosenhalter	380	74	70	81.083.000

» Lochplattenhaken und  
Lagersichtbehälter vgl. S. 162/163

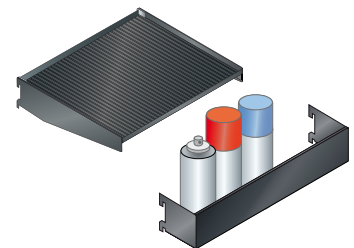

### Trennwände

Zur Unterteilung von geschlitzten Verstellböden. Ausführung: Stahlblech. Farbe: gemäss Farbkarte. **Verkaufseinheit: 10 Stk.**

Tiefe mm	Höhe mm	Art.-Nr.
300	100	50.103.XXX
300	150	50.104.XXX
300	200	50.105.XXX
350	100	50.106.XXX
350	150	50.107.XXX
350	200	50.108.XXX
400	100	50.109.XXX
400	150	50.110.XXX
400	200	50.111.XXX

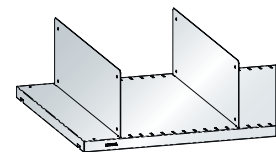

### TFT Monitorhalter und Tastaturauflage

TFT Monitorhalter zur Aufnahme von Flachbildschirmen mit VESA-Grundplatte. Lochbild 75 x 75 mm und 100 x 100 mm stufenlos neigbar. Tastaturauflage zur Montage am Monitorhalter. Ausführungen: Stahlblech. Farbe: Lichtgrau, RAL 7035.

Ausführung für	Breite mm	Höhe mm	Tiefe mm	Art.-Nr.
Schwenkarm	120	155	60	65.356.000
Tastaturauflage	600	155	200	65.357.000



## Prinzip-Darstellung

Das LED Beleuchtungs- und Energieversorgungssystem von LISTA erfüllt die hohen Anforderungen moderner und ergonomischer Arbeitsplätze. Die kombinierbaren Leuchten und Energieleisten machen aus einfachen Arbeitsplätzen funktionelle Systemlösungen für maximale Ergonomie und Wirtschaftlichkeit. Eine gute Beleuchtung und ein aufgeräumter Arbeitsplatz sind unerlässlich für ein qualitativ hohes und fehlerfreies Arbeiten.

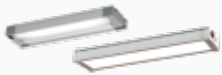

### LED Seitenleuchte

- Befestigung an Tragsäule oder gelochter Rückwand
- mit Ein-/Austaster und Wieland Netzsystemanschluss GST-18
- stufenlos dimmbar



### Energierückwände

- zur Aufnahme von Energiemodulen oder Energieelementen
- Befestigung an Tragsäulen oder Energiegehäuse



### Steckdosenleiste

- Ausgelegt für 230V
- Befestigung an Tragsäule oder Tischplatte



LED Technologie  
5000K



GST-18  
Systemstecker



Stufenlos  
dimmbar



Aluminium-  
gehäuse

### Beleuchtung

	LED Technologie 5000K	GST-18 Systemstecker	Stufenlos dimmbar	Aluminium- gehäuse
LED Arbeitsplatzleuchte	●	●	●	●
LED Seitenleuchte	●	●	●	●
<b>LED Comfort +</b>				
LED Gelenk-Kopfleuchte	●	-	●	●*
LED Gelenk-Lupenleuchte	●	-	●	●*
<b>LED Comfort</b>				
LED Arbeitsplatzleuchte	●	●	-	-
Seitenleuchte	●	●	-	-





**LED Arbeitsplatzleuchte**

- Befestigung an Beleuchtungsträger
- mit Ein-/Austaster und Wieland Netzsystemanschluss GST-18



**LED Gelenk-Lupenleuchte oder LED Gelenk-Kopfleuchte**

- Befestigung an Tragsäule oder Tischplatte
- mit Ein-/Austaster
- stufenlos dimmbar



**Energieleisten**

- wahlweise mit
- 3 × Steckdosen 230 V
  - 3 × Steckdosen 230 V und Ein-/Ausschalter
  - FI-Schutzschalter

» Energieversorgung/Beleuchtung siehe. S. 144 – 147



Energiemodule frei wählbar



Energieelemente frei wählbar



Integriert in Rückwand



GST-18 Systemstecker

**Stromversorgung**

	Energiemodule frei wählbar	Energieelemente frei wählbar	Integriert in Rückwand	GST-18 Systemstecker
Energierückwände	●	●	●	●
Energiegehäuse	●	●	-	●
Energieleisten	-	-	-	●
Steckdosenleisten	-	-	-	-

## Energierückwände und -gehäuse

**Bitte beachten Sie:**

Alle Energieelemente müssen bauseitig verdrahtet werden.

**Energierückwände**

Zur Aufnahme von Energiemodulen oder Energieelementen (vgl. Seite 145). Einfache, werkzeuglose Montage an Tragsäulen oder Energiegehäuse. Für nicht benutzte Felder ist eine Blindabdeckung (89.543.000) zwingend. Höhe: 150 mm. Ausführung: Stahlblech, Farbe: gemäss Farbkarte.

**Energiegehäuse**

Die Lösung zur Montage ohne Tragsäulen. Direktmontage auf der Arbeitsplatte, inkl. Punch-out seitlich und am Boden. Höhe: 150 mm. Ausführung: Stahlblech, Farbe: gemäss Farbkarte.

**Kabelwanne**

Die Kabelwanne dient dazu, Verlegungskabel sauber geführt aufzunehmen. Abgestimmt auf die Modulbreiten kann die Kabelwanne ähnlich einer Rückwand werkzeuglos eingehängt werden. Höhe: 350 mm. Ausführung: Stahlblech, Farbe: gemäss Farbkarte.



Modulbreite mm

	665	750	1000	1330	1500	2000
Art.-Nr.	Art.-Nr.	Art.-Nr.	Art.-Nr.	Art.-Nr.	Art.-Nr.	Art.-Nr.
<b>Energierückwand für Energiemodule</b>	<b>89.014.XXX</b>	<b>89.015.XXX</b>	<b>89.016.XXX</b>	<b>89.017.XXX</b>	<b>89.018.XXX</b>	<b>89.019.XXX</b>
Anordnung						
Anzahl Energiemodule	2	3	4	5	6	8
<b>Energierückwand für Energiemodule und -elemente</b>	-	-	-	-	<b>89.020.XXX</b>	<b>89.021.XXX</b>
Anordnung						
Anzahl Energiemodule					4	6
Anzahl Energieelemente					3	3
<b>Gehäuse</b>	-	-	<b>89.002.XXX</b>	-	<b>89.004.XXX</b>	<b>89.005.XXX</b>
<b>Kabelwanne</b>	<b>89.055.XXX</b>	<b>89.056.XXX</b>	<b>89.057.XXX</b>	<b>89.058.XXX</b>	<b>89.059.XXX</b>	<b>89.060.XXX</b>

## Anschlüsse und Verbindungskabel

**Anschlusskabel Systembuchse**

Einfache und schnelle Elektroinstallation durch 3-poliges Steckverbindersystem. Länge: 3 m.

Typ	Art.-Nr.
<b>CH</b>	<b>89.544.000</b>
<b>Schuko</b>	<b>89.545.000</b>
<b>FR</b>	<b>89.545.000</b>
<b>GB</b>	<b>89.546.000</b>

**Zwischenkupplung**

Zur Verkettung der Energiemodule 1–4 sowie 6. Energiemodule, welche nicht unmittelbar nebeneinander montiert sind, werden mit einem Verbindungskabel verbunden. Farbe: schwarz.

Typ	Art.-Nr.
<b>I-Typ</b>	<b>89.552.000</b>
<b>T-Typ</b>	<b>89.551.000</b>
<b>U-Typ</b>	<b>89.577.000</b>

**Verbindungskabel**

3-poliges Steckverbindersystem mit Buchse und Stecker.

Länge m	Art.-Nr.
<b>0.5</b>	<b>89.547.000</b>
<b>1</b>	<b>89.548.000</b>
<b>2</b>	<b>89.549.000</b>
<b>3</b>	<b>89.550.000</b>

**Kabelführungs-Clip**

Set 8x	Art.-Nr.
	<b>89.024.000</b>

## Energiemodule



**Energimodul 1**  
1 × Schalter  
1 × Steckdose 230 V



**Energimodul 1 Typ CH**  
1 × Überstromschutz (Thermosicherung 10 A)  
1 × Schalter



**Energimodul 2**  
2 × Steckdose 230 V



**Energimodul 3**  
1 × Leitungsschutzschalter 1-polig, 16 A (CH: 10 A)



**Energimodul 4**  
1 × FI-Schutzschalter 25 A/30 mA



**Energimodul 6**  
Not-Aus-Taster

	Art.-Nr.	Art.-Nr.	Art.-Nr.	Art.-Nr.	Art.-Nr.	Art.-Nr.
	-	-	-	-	<b>89.541.000</b>	<b>89.540.000</b>
CH (Typ J)	-	<b>89.598.000</b>	<b>89.530.000</b>	<b>89.579.000</b>	-	-
Schuko (Typ F)	<b>89.535.000</b>	-	<b>89.531.000</b>	<b>89.542.000</b>	-	-
FR (Typ E)	<b>89.536.000</b>	-	<b>89.532.000</b>	<b>89.542.000</b>	-	-
GB (Typ G)	<b>89.537.000</b>	-	<b>89.533.000</b>	-	-	-



**Blindabdeckung**  
zur späteren Aufnahme von Energiemodulen



**Energimodul 7**  
2 × 2 Netzwerk Dosen RJ45, ohne Netzwerkkabel, Plug+Play, Cat 6



**Energimodul 8**  
2 × Druckluftanschluss DN7, Eingang: Stecknippel DN5, Ausgang: Schnellkupplung DN5



**Energimodul 9**  
1 × Steckdose 230 V  
2 × Power USB



**Energimodul 10**  
1 × Steckdose 230 V  
1 × RJ45, ohne Netzwerkkabel, Plug+Play, Cat 6



**Energimodul 11**  
1 × Überstromschutz (Thermosicherung 10 A)  
1 × Steckdose 230 V

	Art.-Nr.	Art.-Nr.	Art.-Nr.	Art.-Nr.	Art.-Nr.	Art.-Nr.
	<b>89.543.000</b>	<b>89.538.000</b>	<b>89.539.000</b>	-	-	-
CH (Typ J)	-	-	-	<b>89.389.000</b>	<b>89.388.000</b>	<b>89.595.000</b>
Schuko (Typ F)	-	-	-	<b>89.385.000</b>	<b>89.381.000</b>	-
FR (Typ E)	-	-	-	<b>89.386.000</b>	<b>89.382.000</b>	-
GB (Typ G)	-	-	-	<b>89.387.000</b>	<b>89.383.000</b>	-

## Energieelemente



**Not-Aus-Schalter\***  
(Schaltung über den Schutzschalter)

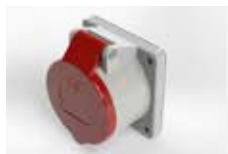

**Steckdose**  
400 V / 16 A\*\*



**Druckluftanschluss\***  
(Kompatibel: RECTUS 25 / RECTUS 1600/1625 TEMA 1600, Anschluss G 3/8")



**Blind-Adapterplatte**



**CEE 240 V Steckdose\***

**89.100.000**

**89.090.000**

**89.105.000**

**89.088.000**

CH **89.101.000**

Schuko **89.102.000**

FR **89.103.000**

GB **89.104.000**

\* inkl. Adapterplatte \*\* Direktmontage, ohne Adapterplatte

Bei Verwendung von Not-Aus-Schalter, Steckdose 400 V oder CEE 240 V muss bauseitig zwingend noch ein rückseitiger Schutzdeckel (Art.-Nr. **89.107.000**) montiert werden.

### Druckluftleiste für Tragsäule

Energieleiste Druckluft für Tragsäule mit 2 Druckluftboxen NW 7,2 sowie einem Kupplungsstecker in der Endkappe. Inklusive Befestigungsmaterial für Tragsäule. Ausführung: Stahlblech. Farbe: Lichtgrau, RAL 7035.

Anschlüsse



Art.-Nr.

**2 × Druckluft**

mm mm mm

60 60 150

**65.281.000**





## LED Comfort +

**LED Arbeitsplatzleuchte**

Die Arbeitsplatzleuchte wird am Beleuchtungsträger (vgl. Seite 139) montiert. Mit Ein-/Austaster und Wieland Netzsystemanschluss GST-18. Stufenlos dimmbar. Entblendung: Strukturblende. Farbtemperatur: neutralweiss 5000 K. Farbwiedergabe: Ra > 80. Ausführung: Aluminiumgehäuse farblos eloxiert. Inkl. Befestigungsmaterial. Exkl. Anschluss- und Verbindungskabel (vgl. Seite 144). Eine Entwicklung von Waldmann.

Länge mm	Leistung W	Lichtstrom lm	max. Beleuchtungsstärke lx*	Systemanschluss GST-18	Montage	Art. Nr.
450	15	1100	499	Eingang	-	<b>89.265.000</b>
900	35	3000	1279	Ein-/Ausgang	-	<b>89.266.000</b>
1500	63	5000	1770	Ein-/Ausgang	-	<b>89.267.000</b>

**LED Seitenleuchte**

Die Seitenleuchte wird an der Tragsäule oder an den gelochten Rückwänden montiert. Mit Ein-/Austaster und Wieland Netzsystemanschluss GST-18. Stufenlos dimmbar. Entblendung: Strukturblende. Farbtemperatur: neutralweiss 5000 K. Farbwiedergabe: Ra > 80. Ausführung: Aluminiumgehäuse farblos eloxiert. Inkl. Befestigungsmaterial. Exkl. Anschluss- und Verbindungskabel (vgl. Seite 144). Eine Entwicklung von Waldmann.

Länge mm	Leistung W	Lichtstrom lm	max. Beleuchtungsstärke lx*	Systemanschluss GST-18	Montage	Art. Nr.
450	15	1100	499	Eingang	rechts	<b>89.268.000</b>
450	15	1100	499	Eingang	links	<b>89.269.000</b>

**LED Gelenk-Kopfleuchte**

Die Gelenk-Kopfleuchte wird an der Tragsäule oder an einer beliebigen Position der Tischplatte montiert. Mit Ein-/Austaster. Stufenlos dimmbar. Entblendung: Strukturblende. Farbtemperatur: neutralweiss 5000 K. Farbwiedergabe: Ra > 80. Armlänge: 823 mm. Ausführung: Gehäuse Kunststoff und Gelenkarme Aluminium farblos eloxiert. Inkl. Tischklemme. Separater Befestigungswinkel zur Tragsäulenmontage, Farbe: Grau, **89.183.000**. Inkl. Netzanschlussleitung 3m; Netzstecker CEE 7/16 (Europlug), BS 1363 und NEMA 1-15P. Eine Entwicklung von Waldmann.

Länge mm	Leistung W	Lichtstrom lm	max. Beleuchtungsstärke lx*	Vorschaltgerät	Montage	Art. Nr.
360	14	1330	2604	100–240 V 50/60 Hz	-	<b>89.270.000</b>

**LED Gelenk-Lupenleuchte**

Die Gelenk-Lupenleuchte wird an der Tragsäule oder an einer beliebigen Position der Tischplatte montiert. Mit Ein-/Austaster. Stufenlos dimmbar. Farbtemperatur: neutralweiss 5000 K. Farbwiedergabe: Ra > 80. Armlänge: 823 mm. Ausführung: Gehäuse Kunststoff und Gelenkarme Aluminium farblos eloxiert. Inkl. Tischklemme. Separater Befestigungswinkel zur Tragsäulenmontage, Farbe: Grau, **89.183.000**. Inkl. Netzanschlussleitung 3m; Netzstecker CEE 7/16 (Europlug), BS 1363 und NEMA 1-15P. Eine Entwicklung von Waldmann.

Lupe	Dioptrien	Leistung W	Lichtstrom lm	max. Beleuchtungsstärke lx***	Vorschaltgerät	Art. Nr.
ø 160	3.5	15	-	7070	100–240 V 50/60 Hz	<b>89.271.000</b>

## LED Comfort

**LED Arbeitsplatzleuchte**

Die Arbeitsplatzleuchte wird am Beleuchtungsträger (vgl. Seite 139) montiert. Mit Ein-/Ausschalter und Wieland Netzsystemanschluss GST-18. Farbtemperatur: neutralweiss 5000 K. Farbwiedergabe: Ra > 80. Ausführung: PVC Kunststoffgehäuse, weiss. Inkl. Befestigungsmaterial. Exkl. Anschluss- und Verbindungskabel (vgl. Seite 144).

Länge mm	Leistung W	Lichtstrom lm	max. Beleuchtungsstärke lx*	Systemanschluss GST-18	Art. Nr.
450	10	1000	367	Eingang	<b>89.272.000</b>
900	30	3000	1073	Ein-/Ausgang	<b>89.273.000</b>
1500	50	5000	1904	Ein-/Ausgang	<b>89.274.000</b>

**LED Seitenleuchte**

Die Seitenleuchte wird an der Tragsäule oder an den gelochten Rückwänden montiert. Mit Ein-/Ausschalter und Wieland Netzsystemanschluss GST-18. Farbtemperatur: neutralweiss 5000 K. Farbwiedergabe: Ra > 80. Ausführung: PVC Kunststoffgehäuse, weiss. Inkl. Befestigungsmaterial. Exkl. Anschluss- und Verbindungskabel (vgl. Seite 144).

Länge mm	Leistung W	Lichtstrom lm	max. Beleuchtungsstärke lx*	Systemanschluss GST-18	Art. Nr.
450	10	1000	367	Eingang	<b>89.275.000</b>

**Magnethalterung für Comfort+ und Comfort**

Praktisches Zubehör um die LISTA Comfort + und Comfort Arbeitsplatzbeleuchtungen via Magnet an oder unter den Schränken zu befestigen. Inhalt: 4 eingefasste Magnete inkl. Befestigungsmaterial.

Art. Nr.
<b>89.262.000</b>

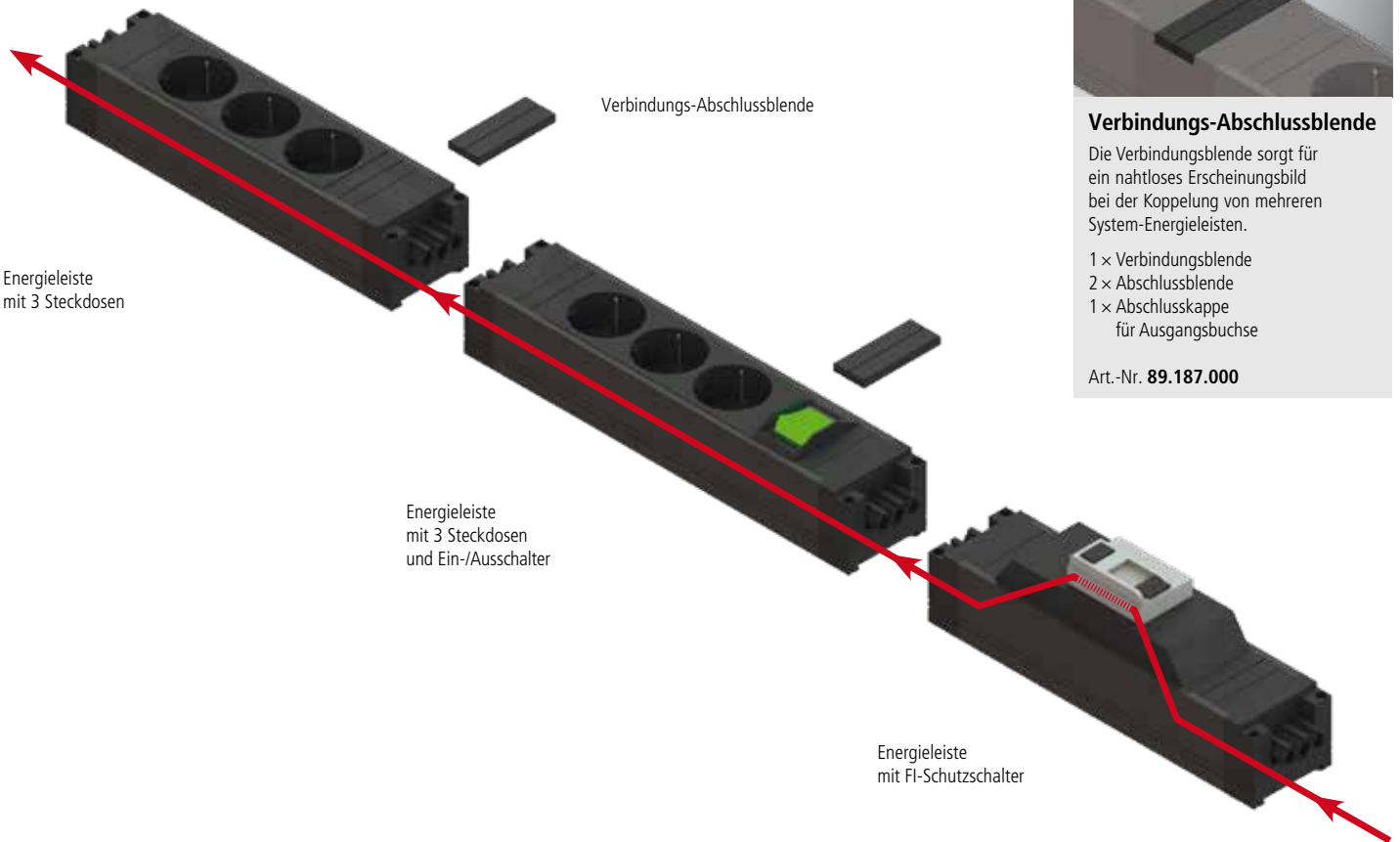

**Verbindungs-Abschlussblende**

Die Verbindungsblende sorgt für ein nahtloses Erscheinungsbild bei der Koppelung von mehreren System-Energieleisten.

- 1 × Verbindungsblende
- 2 × Abschlussblende
- 1 × Abschlusskappe für Ausgangsbuchse

Art.-Nr. **89.187.000**

**System-Energieleisten**

Ein-/Ausgang über Systemstecker 230 V (Wieland Systemanschluss GST-18). System-Energieleisten können direkt aneinander gekoppelt werden. CH-Variante mit Thermosicherung 10 A. Ausführung: Kunststoff, schwarz. Inkl. Befestigungsmaterial für Tragsäulenbefestigung. Exklusiv Anschluss- und Verbindungskabel, vgl. Seite 144.



Ausführung	Stecker-Typ	Ein-/Ausschalter	Steckdosen	Art. Nr.
<b>Energieleiste</b> mit Steckdosen 230 V	<b>D / Schuko</b>	-	3	<b>89.174.000</b>
	<b>CH</b>	-	3	<b>89.175.000</b>
	<b>F</b>	-	3	<b>89.176.000</b>
	<b>GB</b>	-	3	<b>89.177.000</b>
<b>Energieleiste</b> mit Steckdosen 230 V und Ein-/Ausschalter	<b>D / Schuko</b>	●****	3	<b>89.178.000</b>
	<b>CH</b>	●****	3	<b>89.179.000</b>
	<b>F</b>	●****	3	<b>89.180.000</b>
	<b>GB</b>	●****	3	<b>89.181.000</b>
<b>Energieleiste</b> mit FI-Schutzschalter****	<b>via GST-18</b>	-	-	<b>89.182.000</b>

**Steckdosenleiste**

Ausgelegt für 230 V. CH-Variante mit Thermosicherung 10 A. Ausführung: Kunststoff, schwarz. Inkl. Befestigungsmaterial für Werkbankplatte und Tragsäulenbefestigung. Inklusive Anschlusskabel, Länge 2m.



Ausführung	Stecker-Typ	Ein-/Ausschalter	Steckdosen	Art. Nr.
<b>Steckdosenleiste</b> mit Steckdosen 230 V	<b>D / Schuko</b>	●	4	<b>89.170.000</b>
	<b>CH</b>	●	4	<b>89.171.000</b>
	<b>F</b>	●	4	<b>89.172.000</b>
	<b>GB</b>	●	4	<b>89.173.000</b>

## 6-Eck-Werkbänke und Schraubstöcke

Die platzsparenden 6-Eck-Werkbänke mit Schraubstöcken sind ideal als Gruppenarbeitsplätze gerade für Ausbildungsstätten geeignet. Jeder Arbeitsplatz verfügt über eine grosse Arbeitsfläche und einen Schubladenschrank als Unterbau. Die Energieanschlüsse sind in der Zentralsäule zusammengefasst.



### + Hohe Ausführungsvielfalt und Modularität

für eine individuelle Konfiguration und Kombination von Schubladenschränken, Energieaufsätzen und Schraubstöcken

### + Maximale Arbeitsplatzausnutzung

dank spezieller Bauweise ideal als Gruppenarbeitsplätze für Ausbildungsstätten

### + Perfekte Energieversorgung

dank Energieaufsatz mit frei konfigurierbaren Energieelemente und Energiemodulen, als ein- oder doppelstöckiger Aufsatz möglich

### + Einfache Montage

Energie- und Druckluftanschlüsse sind im Mittelteil zusammengefasst und durch die einfach abnehmbare 6-Eck-Abdeckplatte leicht zugänglich



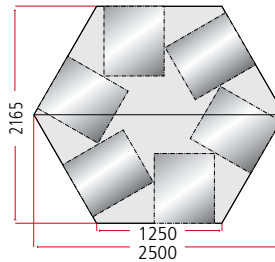

### 6-Eck-Werkbänke

Mit Multiplexplatte und 6 Schubladenschränken, inkl. Vormontage und Befestigungsmaterial.

Stärke Multiplexplatte	<b>40 mm</b>
Höhe Schubladenschrank	800 mm
Breite Schubladenschrank	564 mm
Tiefe Schubladenschrank	725 mm
Schubladentragkraft	75 kg

### 27 x 36 E

459 x 612 mm



B mm	T mm	H mm		kg	6 Schränke mit Anzahl Schubladen mm	Art.-Nr.
2500	2165	840	Multiplex	1500	4: 2 x 100 / 1 x 200 / 1 x 300	KEY Lock <b>89.200.XXX</b>
2500	2165	840	Multiplex	1500	5: 1 x 50 / 2 x 100 / 1 x 150 / 1 x 300	KEY Lock <b>89.201.XXX</b>



### Energieaufsatz-Modul

in Doppelstock-Ausführung

» Energiemodule/-elemente siehe. S. 145



### 6-Eck Energie-Aufsatzblenden

Zur Aufnahme von Energiemodulen oder Energieelementen (vgl. Seite 145). Es sind jeweils 6 Aufsatzblenden notwendig, wobei frei zwischen den beiden Varianten gewählt werden kann.

Kantenlänge mm	H mm	Anzahl Energiemodule	Anzahl Energieelemente	Art.-Nr.
620	155	2	-	<b>89.080.XXX</b>
620	155	1	2	<b>89.081.XXX</b>



### 6-Eck Abdeckplatte

Multiplex 20 mm, inkl. Nuteinfassung für die Aufnahme und Sicherung der Energie-Aufsatzblenden.

Kantenlänge mm	Art.-Nr.
531	<b>89.083.000</b>



### Schraubstöcke System «Gressel»

Vorwärtsöffnender Schraubstock mit seitlich versetzter Konstruktion für das vertikale Spannen von Rundmaterial bis 4 Zoll. Mit geschützter Vierkantführung, für wartungsfreie Genauigkeit. Dank patentiertem, 90 Grad abwinkelbarem Spannteil unzählige Einsatzmöglichkeiten. Amboss und Sattel als Arbeitshilfen für die optimale Bearbeitung von Rohren und ähnlichen Werkstücken. Ausführung: Sphäroguss, mit zwei austauschbaren, gehauenen Backen, inklusive Befestigungsmaterial. Farbe: Feststehende Elemente Staubgrau, RAL 7037, bewegliche Elemente Kobaltblau, RAL 5013.

Ausführung	Spannweite mm	Backenbreite mm	Art.-Nr.
<b>Gressel AX 100</b>	110	100	<b>39.983.000</b>
<b>Gressel AX 125</b>	135	125	<b>39.984.000</b>
<b>Gressel AX 160</b>	170	160	<b>39.985.000</b>



### Schraubstöcke System «Heuer»

Vorwärtsöffnender Schraubstock für das vertikale Spannen von Rundmaterial, zentrisch nachstellbare Führungen, angeschmiedete Rohrspannbacken und stabiler Amboss sowie feste Spannbacken. Keine Verschmutzung und Beschädigung durch bewährte doppelte Prismenführung. Garantiezeit 2 Jahre. Ausführung: gesenkgeschmiedeter Stahl, oberflächengehärtete, feste Spannbacken, Spindel komplett verzinkt, inklusive Befestigungsmaterial. Farbe: Anthrazitgrau, RAL 7016.

Ausführung	Spannweite mm	Backenbreite mm	Art.-Nr.
<b>Heuer 100120</b>	150	120	<b>44.990.000</b>
<b>Heuer 100140</b>	200	140	<b>44.991.000</b>



Bei der Bestellung einer Werkbank dieser Doppelseite mit **CODE Lock** bitte die Endung «C» bzw. für **RFID** oder **AUTO Lock** die Endung «F» oder «A» zusätzlich zur Artikelnummer aus der Tabelle angeben (z.B. **78.897.XXX.C**).

» Schliesssysteme vgl. S. 28–31

### Vormontage Schraubstock «Gressel» und «Heuer»

Vormontage (Bohrungen) exklusive Befestigungsmaterial.

Position	Art.-Nr.
Vormontage	
<b>links</b>	<b>44.131.000</b>
<b>mitte</b>	<b>44.132.000</b>
<b>rechts</b>	<b>44.133.000</b>

### Hinweis

Bei Werkbankplatten aus nichtmasсивem Holz (z. B. Urphen, Kunstharz) sind Schraubstockunterlagen zwingend erforderlich (auf Anfrage).



Schraubstockschrank auf Anfrage.



# Kompaktwerkbenke

- + Höchste Stabilität**  
Gehäuse bis 1,0 t belastbar, alle Verbindungen verschweisst
- + Platzsparende und übersichtliche Lagerung**  
in variablen Unterbauten mit leichtgängigen Schubladen mit 75 kg Tragkraft mit Vollauszug und vielfältigem Einteilungsmaterial
- + Sichere Verschlussbarkeit**  
mit Schliesssystem KEY Lock zur gleichzeitigen Sicherung aller Schubladen und Türen vor ungewolltem Zugriff
- + Hohe Ausführungsvielfalt**  
dank verschiedener Komponenten, Unterbauten, Materialien und Oberflächen
- + Höchster Bedienkomfort und Ergonomie**  
durch höhenverstellbare Werkbankfüsse für ergonomisch richtige Arbeitshöhen und Beinfreiheit bei sitzenden Tätigkeiten sowie unser modulares Aufbauarten-System
- + Jederzeit anpassbar an neue Arbeitsumgebungen**  
durch den flexiblen Ein- und Umbau sämtlicher Komponenten im Baukastensystem
- >> Universelle Aufbauarten**  
vgl. S. 132

**Kompaktwerkbenke von LISTA bieten einen vielseitigen, modernen Arbeitsplatz für Produktion, Werkstatt und Hobby.** Durch ihre robuste Bauart und die hohe Materialqualität sind sie ausgesprochen belastbar. So halten sie auch harten Einsatzbedingungen mühelos stand, während variable Unterbauten für ausreichend Stauraum sorgen.



Art.-Nr. **64.127.020**  
Lichtgrau, RAL 7035

**T** **700 mm**    **H** **840 / 850 mm**

500 x 600 mm	Plattenbreite mm	Gehäusebreite mm	<b>H</b> mm	Anzahl Schubladen mm	Fächer mit Türen	Fachböden	Art.-Nr.
	1000	640	840	Multiplex 1: 1 x 150	1 x 350	1	<b>64.103.XXX</b>
	1000	640	850	Buche 1: 1 x 150	1 x 350	1	<b>64.105.XXX</b>
	1000	640	840	Multiplex 4: 2 x 100 / 2 x 150	-	-	<b>64.106.XXX</b>
	1000	640	850	Buche 4: 2 x 100 / 2 x 150	-	-	<b>64.108.XXX</b>
	1500	1230	840	Multiplex 4: 2 x 75 / 1 x 150 / 1 x 200	1 x 500	2	<b>64.115.XXX</b>
	1500	1230	850	Buche 4: 2 x 75 / 1 x 150 / 1 x 200	1 x 500	2	<b>64.117.XXX</b>
	1500	1230	840	Multiplex 2: 2 x 150	2 x 350	2	<b>64.118.XXX</b>
	1500	1230	850	Buche 2: 2 x 150	2 x 350	2	<b>64.120.XXX</b>
	2000	1820	840	Multiplex 4: 3 x 150 / 1 x 200	1 x 350	3	<b>64.124.XXX</b>
	2000	1820	850	Buche 4: 3 x 150 / 1 x 200	1 x 350	3	<b>64.126.XXX</b>
	2000	1820	840	Multiplex 7: 5 x 100 / 2 x 150	2 x 350	2	<b>64.127.XXX</b>
	2000	1820	850	Buche 7: 5 x 100 / 2 x 150	2 x 350	2	<b>64.129.XXX</b>
	2000	1820	840	Multiplex 2: 2 x 150	2 x 350	2 / 2*	<b>64.130.XXX</b>
	2000	1820	850	Buche 2: 2 x 150	2 x 350	2 / 2*	<b>64.132.XXX</b>
	2500	2410	840	Multiplex 10: 4 x 75 / 4 x 100 / 2 x 150	2 x 500	4	<b>64.133.XXX</b>
	2500	2410	850	Buche 10: 4 x 75 / 4 x 100 / 2 x 150	2 x 500	4	<b>64.135.XXX</b>
	3000	2410	840	Multiplex 10: 4 x 75 / 4 x 100 / 2 x 150	2 x 500	4	<b>64.136.XXX</b>
	3000	2410	850	Buche 10: 4 x 75 / 4 x 100 / 2 x 150	2 x 500	4	<b>64.138.XXX</b>

\* mittig zurückgesetzte Fachböden.

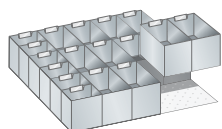

### Einsatzkästen-Set

Für Fronthöhe mm	Art.-Nr.
<b>75</b>	<b>56.160.000</b>
<b>100, 125</b>	<b>56.161.000</b>
12 Einsatzkästen:	100 x 200 mm
6 Einsatzkästen:	100 x 100 mm

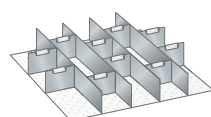

### Trennwand-Set

Für Fronthöhe mm	Art.-Nr.
<b>75</b>	<b>56.172.000</b>
<b>100, 125</b>	<b>56.173.000</b>
<b>150</b>	<b>56.174.000</b>
4 Längstrennwände	100 mm
10 Quertrennwände	

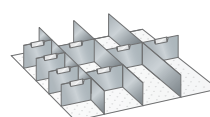

### Trennwand-Set

Für Fronthöhe mm	Art.-Nr.
<b>75</b>	<b>56.175.000</b>
<b>100, 125</b>	<b>56.176.000</b>
<b>150</b>	<b>56.177.000</b>
<b>200, 150</b>	<b>56.178.000</b>
3 Längstrennwände	100 mm
4 Quertrennwände	
4 Quertrennwände	

## Kompaktwerkbenke

Mit Multiplex- oder Buchenplatte und Gehäuse.

Stärke Multiplexplatte	<b>40 mm</b>
Stärke Buchenplatte	<b>50 mm</b>
Höhe Werkbankunterbau	800 mm
Tiefe Gehäuse/Platte	695 / 700 mm
Schubladentragkraft	75 kg
Fachbodentragkraft	25 kg

### Hinweis

Vorkonfigurierte Werkbenke sind mit verschiedenschliessenden Schössern ausgestattet. Weitere Plattenausführungen (Urphen, Chromstahl-Blechbelag) auf Anfrage.



## Universelle Aufbauten

Das modulare System – universell einsetzbar für alle LISTA Werkbenke und Arbeitsplatzsysteme. Das kompatible Aufbauten-System besteht durch seine variantenreiche Kombinierbarkeit. Nur kompatibel bei Montage auf Tischplatte.

Universelle Aufbauten vgl. S. 132

Einzelteile vgl. S. 154



## Hohe Tragfähigkeit bis 1,0 t

Die stabile Konstruktion und hochwertigen Materialien bieten ein solides System. Gesamtlasten bis zu 1,0 t sind somit kein Problem.

Farb-Informationen vgl. Ausklappseite. Bei Bestellung den gewünschten dreistelligen Farbcode (anstelle XXX) einsetzen.



Mit LISTA-Systemwerkbänken erhalten Sie eine ebenso stabile wie kostengünstige Lösung für Arbeitsplätze in Werkstatt und Produktion. Denn die praktischen Helfer überzeugen nicht nur durch ihre robuste Bauart und hohe Materialqualität, sondern liegen auch beim Preis-Leistungs-verhältnis ganz weit vorn.



**+ Höchste Stabilität**

Gehäuse bis 1,0 t belastbar, kraftschlüssige Steck- und Schraubverbindungen

**+ Platzsparende und übersichtliche Lagerung**

in variablen Unterbauten mit leichtgängigen Schubladen mit bis zu 50 kg Tragkraft und vielfältigem Einteilungsmaterial

**+ Sichere Verschlussbarkeit**

mit Schliesssystem KEY Lock zur gleichzeitigen Sicherung aller Schubladen und Türen vor ungewolltem Zugriff

**+ Volle Mobilität**

bei Ausstattung mit Gummirollen für den mobilen Einsatz an verschiedenen Arbeitsplätzen

**>> Universelle Aufbauten**

vgl. S. 132



Art.-Nr. **41.769.050**  
 Gehäuse: Lichtgrau, RAL 7035  
 Fronten: Grau metallic, NCS S 6502-B  
 (exkl. Schraubstock)

**T** **700 mm**      **H** **840 / 877 mm**

459 x 510 mm

	Plattenbreite mm	Gehäuse mm	H  mm	Anzahl Schubladen mm	Fächer mit Türen	Verstellböden	Art.-Nr.
	1250	1116	877	Multiplex 6: 2 x 75 / 4 x 150	1 x 450	-	<b>41.514.XXX</b>
	1250	1116	877	Multiplex 5: 2 x 75 / 1 x 100 / 1 x 150 / 1 x 200	1 x 600	1	<b>41.769.XXX</b>
	1500	1116	840	Multiplex 2: 2 x 150	2 x 450	-	<b>41.430.XXX</b>
	1500	1116	840	Multiplex 5: 1 x 100 / 3 x 150 / 1 x 200	1 x 450	-	<b>41.438.XXX</b>
	2000	1654	840	Multiplex 6: 6 x 150	2 x 450	-	<b>41.721.XXX</b>
	2000	1654	840	Multiplex 3: 3 x 200	1 x 600	2	<b>41.722.XXX</b>

**Systemwerkbenke**

Mit Multiplexplatte und Gehäuse.  
 Stärke Multiplexplatte **40 mm**  
 Höhe Gehäuse 680 mm  
 Lichte Gehäusehöhe 600 mm  
 Höhe Füße 120 mm

Alle mobilen Systemwerkbenke sind zusätzlich ausgestattet mit 1 Schiebegriff, 4 Rollenträgern mit 2 Bock- und 2 Lenkrollen mit Feststellern (Vollgummi Ø 125 mm)  
 Höhe Rollenträger inkl. Rollen 157 mm  
 Tragfähigkeit 400 kg

**Hinweis:** Vorkonfigurierte Werkbenke sind mit verschiedenschliessenden Schlössern ausgestattet. Weitere Plattenausführungen auf Anfrage.



**Mobile Werkbank mit Schiebegriff**

Auch in mobiler Ausführung mit zwei Bock- und zwei Lenkrollen aus Vollgummi mit Feststellern und Schiebegriff erhältlich, Tragkraft pro Rolle 100 kg. Der Schiebegriff für mobile Systemwerkbenke ist ergonomisch und stabil aus kunststoffummanteltem Stahlrohr.

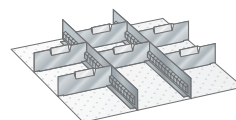
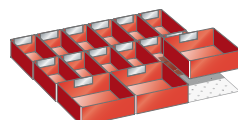
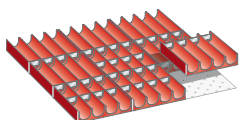

**Mulden-Sets**

Für Fronthöhe mm	Art.-Nr.
<b>75-300</b>	<b>41.468.000</b>
9 Muldentteile:	4-teilig, Ø 33 mm*
40 Muldenwände:	4-teilig, Ø 33 mm*

**Einsatzkästen-Sets**

Für Fronthöhe mm	Art.-Nr.
<b>75</b>	<b>41.471.000</b>
<b>100</b>	<b>41.472.000</b>
12 Einsatzkästen:	75 x 150 mm
3 Einsatzkästen:	150 x 150 mm

**Schlitzwände und Trennbleche**

Für Fronthöhe mm	Art.-Nr.
<b>75</b>	<b>41.477.000</b>
<b>100</b>	<b>41.478.000</b>
<b>150-300</b>	<b>41.479.000</b>
2 Schlitzwände:	30 E
6 Trennbleche:	9 E

**Universelle Aufbauten**

Das modulare System – universell einsetzbar für alle LISTA Werkbenke und Arbeitsplatzsysteme. Das compatible Aufbauten-System besticht durch seine variantenreiche Kombierbarkeit.

**Hinweis**  
 Nur kompatibel bei Montage auf Tischplatte.

Universelle Aufbauten vgl. S. 132

Einzelteile vgl. S. 155

**Hinweis**  
 Fronthöhe gleich Höhe der Schubladenfront. Tatsächliche Höhe des Einteilungsmaterials vgl. S. 262-265.  
 Einteilungsmaterial-Sets inklusive Beschriftungsreiter.

\* Je nach Lagergut Nutzöhe der Schublade beachten.



# Kompaktwerkbänke | Einzelteile



## Kompaktwerkbank- untergestell

Zur gleichzeitigen Sicherung aller Schubladen ist das Werkbankgehäuse individuell mit dem Schliesssystem KEY Lock konfigurierbar. Dabei können unterschiedliche Schubladenhöhen und -türen gewählt werden.



**T** 700 mm **H** 800 mm



<b>B</b> für Plattenbreite mm	1000	1500	2000	2500	3000
<b>Untergestelle</b>	Art.-Nr.	Art.-Nr.	Art.-Nr.	Art.-Nr.	Art.-Nr.
ohne Böden	64.300.XXX	64.301.XXX	64.302.XXX	64.303.XXX	64.303.XXX
mit 2 zurückgesetzten Böden	–	–	64.304.XXX	–	–
Gehäuse (B x T mm)	640 x 695	1230 x 695	1820 x 695	2410 x 695	2410 x 695
Lichte Höhe (mm)	500	500	500	500	500
Anzahl Abteile	1	2	3	4	4
<b>+ KEY Lock verschiedenschliessend</b>	64.417.000	64.417.000	64.417.000	64.417.000	64.417.000
Anzahl benötigte Schlösser	1	1	2	2	2
<b>Bodenverankerung</b>					
einhängbar, nachrüstbar	90.177.000	90.177.000	90.177.000	90.177.000	90.177.000
<b>Höhenverstellung</b>					
Nachrüstbar. Höhenverstellbar im 50 mm Raster von 800–1050 mm. Farbe: Anthrazitgrau, RAL 7016	64.414.000	64.414.000	64.414.000	64.409.000	64.409.000
	Satz à 4 Stk.	Satz à 4 Stk.	Satz à 4 Stk.	Satz à 6 Stk.	Satz à 6 Stk.

### Multiplexplatten

Mehrschichtig verleimte Buchenholzplatte, geschliffen und oberflächenbehandelt, obere Kanten gefast.

Stärke  
40 mm

64.570.000 64.571.000 64.572.000 64.573.000 64.574.000\*

### Multiplex mit Chromstahl-Blechbelag

1.5 mm stark, hinten nach unten gebogen und verschraubt, seitlich offen, Multiplexplatte ist sichtbar.

Stärke  
40 mm

85.246.000 85.247.000 85.248.000 85.249.000 85.250.000

### Buchenholzplatte

Massive verleimte Buchenplatte, geschliffen und oberflächenbehandelt. Längskanten gefast, für hohe mechanische Beanspruchung.

Stärke  
50 mm

64.580.000 64.581.000 64.582.000 64.582.000 64.584.000

\*2 x 1500 mm mit Stossverbindung



## Schublade

Jede Schublade besitzt einen Vollauszug mit 75 kg Tragkraft.

<b>B</b> x <b>T</b> Nutzfläche mm	500 x 600		
<b>H</b> Nutzhöhe mm	Mantelhöhe mm	Art.-Nr.	
75	60	45	64.400.XXX
100	85	75	64.401.XXX
150	135	125	64.403.XXX
200	185	175	64.404.XXX
250	235	175	64.405.XXX

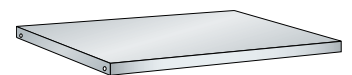

## Fachboden

Verzinkt und höhenverstellbar. Bodenstärke 25 mm, Tragkraft 25 kg.

<b>B</b>	<b>T</b>	Art.-Nr.
600	600	64.413.000

## Flügeltür

Ausführung: 1-flügelig.

<b>H</b>	<b>B</b>	Ausführung	Art.-Nr.
500	600	links/rechts	64.410.XXX
350	600	rechts	64.411.XXX
350	600	links	64.412.XXX

Bestellhinweise vgl. S. 155





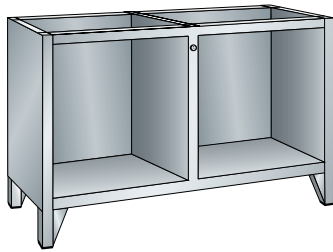

## Systemwerkbank- untergestelle

Werkbankunterbauten in kraftschlüssiger Steck- und Schraubverbindung. Aussen- und Innenwände mit Schlitzlochung. Zum Einstecken der Werkbankeinbauten. Mit Zentralverschluss, ohne Zylinder (muss separat bestellt werden). Farbe: Lichtgrau RAL 7035

**T** 700 mm      **H** 800/837 mm für fahrbar

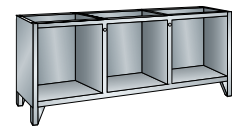
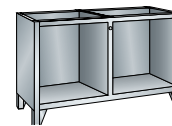
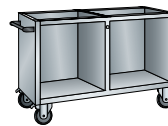

**B** für Plattenbreite mm

	1250	1500	2000
<b>Untergestelle</b>	Art.-Nr.	Art.-Nr.	Art.-Nr.
stationär	<b>41.957.020</b>	<b>41.957.020</b>	<b>41.956.020</b>
fahrbar*	<b>41.958.020</b>	–	–
Gehäuse (B × T mm)	1164 × 600	1164 × 600	1654 × 600
Lichte Höhe (mm)	600	600	600
Anzahl Abteile	2	2	3
<b>+ KEY Lock verschiedenschliessend</b>	<b>41.603.000</b>	<b>41.603.000</b>	<b>41.603.000</b>
Anzahl benötigte Schlösser	1	1	2

\*Ausstattung: 1 Schiebegriff, 4 Rollenträger mit 2 Block- und 2 Lenkrollen mit Feststellern (Vollgummi Ø 100 mm)



## Multiplexplatten

Mehrschichtig verleimte Buchenholzplatte, geschliffen und oberflächenbehandelt, obere Kanten gefast.

Stärke  
40 mm

**88.613.000**

**88.614.000**

**88.615.000**

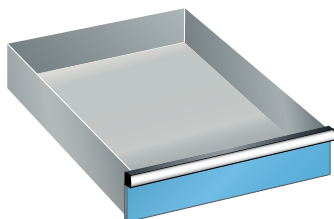

## Schubladen

Mit Kugellager, inkl. Führungsschienen. Die Schubladenwände sind innen allseitig mit einem Schlitzraster versehen. Die Fronten sind mit durchgehenden Griffleisten mit integrierten Etikettenleisten und Klarsichtabdeckung versehen.

<b>B</b>	<b>T</b>	Nutzfläche mm	459 × 510	459 × 510
<b>H</b>	Nutzhöhe mm	Mantelhöhe mm	Art.-Nr.	Art.-Nr.
75	60	50	<b>41.598.XXX</b>	<b>41.725.XXX</b>
100	90	75	<b>41.599.XXX</b>	<b>41.726.XXX</b>
150	140	125	<b>41.600.XXX</b>	<b>41.727.XXX</b>
200	190	125	<b>41.601.XXX</b>	<b>41.728.XXX</b>
300	290	125	<b>41.602.XXX</b>	<b>41.729.XXX</b>
Ausführung			stationär	fahrbar
Tragkraft			50 kg	30 kg

## Flügeltüren

Stahlblechtür mit Griffmulde aus Kunststoff. Wahlweise rechts oder links angeschlagen.

<b>H</b>	Ausführung	Art.-Nr.
450	links	<b>41.583.XXX</b>
450	rechts	<b>41.584.XXX</b>
600	links	<b>41.585.XXX</b>
600	rechts	<b>41.586.XXX</b>

## Fachböden

Verstellbar im 25:25-mm-Raster, wahlweise im offenen Fach oder hinter Flügeltür einsetzbar. Inkl. Bodenträger. Bodenstärke 25 mm. Ausführung: Stahlblech. Farbe: Verzinkt.

	Art.-Nr.
<b>Fachboden</b>	<b>41.587.000</b>
Nutzmass (B × T)	493 × 539 mm

## i Bestellhinweise

Bei der Auswahl der Schubladen und Flügeltüren ist die lichte Höhe des Untergestelles massgebend. Die Summe der Fronthöhen (C) muss der lichten Höhe (B) entsprechen.

### Kompaktwerkbänke

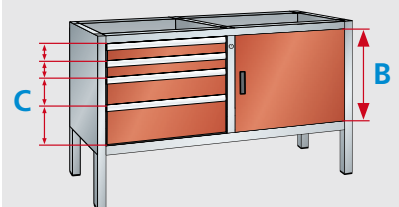

### Systemwerkbänke

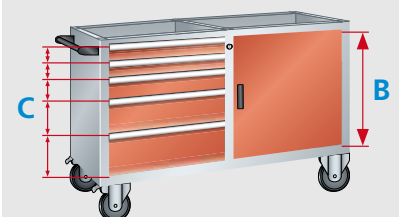

# Montagewagen

**LISTA-Montagewagen optimieren den Materialfluss zwischen einzelnen Arbeitsplätzen, Warenlager und Versand.** Sie ermöglichen das schnelle Transportieren und Zwischenlagern von Teilen oder Baugruppen ohne grossen Platzbedarf und können durch die Kombination verschiedener Elemente exakt auf die jeweiligen Anforderungen abgestimmt werden.

## + Höchste Stabilität

Gesamtragfähigkeit bis 250 kg, integrierter Ablageboden

## + Hohe Ausführungsvielfalt und Mobilität

einseitig oder beidseitig bestückbar, stationär oder fahrbar

## + Ergonomische und sichere Handhabung

mit vier Lenkrollen und Stossgriff

## + Einfache Montage

durch 4-seitig gelochtes Tragsäulenprofil für weitgehend werkzeugloses Einhängen von Rückwänden, Schwenk- und Verstellböden sowie Behälterleisten im 50-mm-Höhenraster

## >> Universelle Aufbauten

vgl. S. 132



Lochplattenhaken  
vgl. S. 163

Lagersichtbehälter  
vgl. S. 162



### Einfache Montage

- werkzeugloses Einhängen von Schwenk- und Verstellböden sowie Behälterleisten an der Trägersäule
- Rillenmatten und Seitenränder geben die nötige Standsicherheit für das Lagergut

### Ergonomische Handhabung

- mit vier Lenkrollen und Stossgriff
- zwei Feststellvorrichtungen zur Fixierung

## 1 Ständerrahmen fahrbar

Die Montagewagen sind beidseitig bestückbar. Die Tragsäulen ermöglichen ein schraubenloses Einhängen von Rückwänden, Verstellböden wie auch Behälterleisten. Die Montagewagen sind mit 4 Lenkrollen, davon 2 mit Feststellvorrichtung, ausgerüstet. Raddurchmesser 100 mm, Gummi, grau, Tragfähigkeit max. 250 kg. Ausführung: Ständerrahmen bestehend aus Traversen, Boden und Tragsäulen aus Stahlprofil, vierseitig gelocht, Teilung 50 mm. Farbe: gemäss Farbkarte. Rollengehäuse aus Stahlblech verzinkt-chromatiert.

## 2 Stossgriff für Montagewagen

Der Stossgriff wird seitlich an der Tragsäule des Ständerrahmens befestigt, inklusive Befestigungsmaterial. Ausführung: Aluohr schwarz eloxiert mit Kunststoffhalter. Farbe: Schwarz, RAL 9005.

## 3 Rillenmatte doppelseitig

Ausführung: Gummi, Farbe: grau.

## 4 Rückwände gelocht

Die Tragsäulen können in der Höhe teilweise oder voll mit Rückwänden bestückt werden. Alle Rückwände sind schraubenlos in die Tragsäulen einhängbar. Rückwände gelocht mit 4-Kant-Lochung 10 × 10 mm, Teilung 38 mm und Schlitz im Abstand von 380 mm zur Aufnahme von Ablageböden und Dosenhaltern (vgl. Seite 141). Ausführung: Stahlblech. Farbe: gemäss Farbkarte.

## 5 Behälterleisten

Zur Aufnahme von Lagersichtbehältern der Grössen 2, 3 und 4, schraubenlos in die Tragsäulen einhängbar. Tragkraft max. 15 kg. Ausführung: Stahlblech. Farbe: gemäss Farbkarte.

## 6 Sicherungswinkel zu Behälterleisten für Montagewagen

Sicherungswinkel zu Behälterleiste. Für den nachträglichen Einbau. Wird an der Behälterleiste befestigt und verhindert ein Aushängen der Lagersichtbehälter aus der Behälterleiste bei Bodenebenheiten. Inklusive Befestigungsmaterial. Ausführung: Stahlblech. Farbe: gemäss Farbkarte.

## 7 Verstellböden glatt mit Seitenwand für Montagewagen

Der Seitenrand verhindert das Herausfallen des Transportgutes bei Bodenebenheiten. Die Verstellböden können wahlweise mit der Anschlagleiste vorne oder hinten eingehängt werden. Mit 2 Konsolen werden die Verstellböden schraubenlos in die Tragsäulen eingehängt, waagrecht oder 15 Grad geneigt. Tragfähigkeit 50 kg. Bodenhöhe 25 mm + 17 mm Anschlagleiste. Jeweils inklusive 2 Konsolen und Sicherung. Ausführung: Stahlblech. Farbe: gemäss Farbkarte.

Bestückung	B → für Modulbreite mm			665	1330
	Breite mm	Tiefe mm	Nutzhöhe mm	Art.-Nr.	Art.-Nr.
<b>doppelseitig</b>	715	710	1250	<b>89.938.XXX</b>	-
<b>doppelseitig</b>	1380	710	1250	-	<b>89.941.XXX</b>

Höhe mm	Durchmesser mm	Art.-Nr.	Art.-Nr.
<b>500</b>	20	<b>89.950.000</b>	<b>89.950.000</b>

Nutzbreite mm	Nutztiefe mm	Nenntiefe mm	Art.-Nr.	Art.-Nr.
<b>714</b>	695	710	<b>89.946.000</b>	-
<b>1379</b>	695	710	-	<b>89.949.000</b>

Ausführung	Höhe mm	Nutzbreite mm	Art.-Nr.	Art.-Nr.
<b>gelocht</b>	350	655	<b>89.037.XXX</b>	-
<b>gelocht</b>	350	1320	-	<b>89.040.XXX</b>

Höhe mm	Nutzbreite mm	Art.-Nr.	Art.-Nr.
<b>85</b>	660	<b>65.234.XXX</b>	-
<b>85</b>	1325	-	<b>65.235.XXX</b>

Behältergrösse	2	3	4	2	3	4
Anzahl Behälter	6-12	6	4	12-24	12	8

<b>85</b>	660	<b>65.087.XXX</b>	-
<b>85</b>	1325	-	<b>65.089.XXX</b>

Ausführung	Tiefe mm	Nutzbreite mm	Art.-Nr.	Art.-Nr.
<b>glatt</b>	300	664	<b>89.870.XXX</b>	-
<b>glatt</b>	300	1329	-	<b>89.871.XXX</b>

<b>Ausbesicherung (pro Paar)</b>	<b>90.360.000</b>	<b>90.360.000</b>
----------------------------------	-------------------	-------------------

## i Sicherheitshinweis

Aufgrund Kippgefahr dürfen nur Verstellböden mit max. Tiefe 300 mm oder Schwenkböden eingesetzt werden.





## Prüf- und Kontrollarbeitsplätze

Mit den modularen Prüf- und Kontrollarbeitsplätzen bietet LISTA optimale Lösungen für eine moderne Qualitätssicherung. Aus unserem breiten Angebot an Komponenten lassen sich dabei verschiedenste, Ihren individuellen Bedürfnissen entsprechende Prüfstationen zusammensetzen, die auch hohen Anforderungen umfassend gerecht werden. So sichern Sie sich selbst: Qualität mit System.







**+ Höchste Stabilität**  
 durch hochwertig verschweisste Stahlblech-  
 konstruktion

**+ Hohe Ausführungsvielfalt und  
 Modularität**  
 für eine individuelle Konfiguration und Kombination  
 von Bildschirm-Aufsatzschränken mit Schubladen-  
 und Hardwareschränken

**+ Sichere Verschlussbarkeit**  
 mit Rollläden, Schubladen, Monitortüren und  
 Flügeltüren zum Schutz teurer Hardware und  
 wichtiger Unterlagen

**+ Volle Mobilität**  
 bei fahrbarer Ausführung

**+ Höchster Bedienkomfort**  
 dank arretierbarer Keyboard-Schublade mit Vollauszug  
 für Tastatur und Maus

**+ Perfektes Kabelmanagement**  
 durch Kabelkanäle und -öffnungen für horizontal  
 und vertikal geordnete Kabelführung

**+ Optional mit Beleuchtung, Steckerleiste  
 und Ventilator**  
 für eine optimale Arbeitsumgebung

**>> Allgemeine Vorteile der  
 LISTA-Schubladenschränke**  
 vgl. S. 38/39



## Computerschrank

- 1 Bildschirmaufsatz
- 2 Hardwareschrank
- 3 Rollenträgerpaare

Art.-Nr. **17.616.020**  
Lichtgrau, RAL 7035  
(inkl. Schiebestange)



## Computerschränke

Computer und die dazugehörige Hard- und Software müssen in der Produktion vor Staub, Schmutz und unerlaubtem Zugriff geschützt werden. Mit dem LISTA Computerschrank steht eine sichere und bewährte Lösung zur Verfügung. Ausstattung mit:

- 1 Monitorfach mit Einschwenktür oder rechts anschlagender Flügeltür, jeweils mit Zylinderschloss,
- 1 Verstellboden glatt im Monitorfach mit Einschwenktür,
- 1 arretierbare 75 mm Keyboard-Schublade mit Vollauszug,
- 1 Hardwareschrank mit Flügeltüren inklusive Schliessung, fest eingebauter Stromversorgung, bestehend aus einer 4-fach Steckerleiste (230 V) mit beleuchtetem Schalter, Geräteauszug, Verstellboden glatt,
- 1 eingebauter Ventilator,
- 1 Anschlusskabel, 5 m lang,
- 1 Öffnung in Rückwand mit abnehmbarer Abdeckung,
- 1 Schiebestange (bei mobiler Ausführung)

## Computerschränke mit Einschwenktüren

Stationäre und mobile Ausführung:  
Bei mobilen Ausführungen Rollen aus Nylon, Ø 100 mm, Monitortür nach oben einschwenkbar, Nutzmass Monitorfach (B × T × H): 650 × 620 × 605 mm, Grösse Sichtfenster (B × H): 445 × 525 mm

## Computerschränke mit rechts angeschlagener Flügeltür

Stationäre und mobile Ausführung:

- Bei mobilen Ausführungen Rollen aus Nylon, Ø 100 mm
- Monitortür rechts angeschlagen
- Nutzmass Monitorfach / Bildschirmaufsatz (B × T × H): 710 × 325 × 730 mm
- Grösse Sichtfenster (B × H): 653.5 × 721 mm



## Computerschränke

Computerschränke schützen elektronische Geräte in einer staubigen und schmutzigen Umgebung. Durch einen zentralen Stromzugang ist eine einfache Elektrifizierung der Hardware möglich.

**36 × 36 E**    **B** → **717 mm**    **T** ↗ **725 mm**



H	Ausführung/Typ	Arbeitshöhe mm	Art.-Nr.
1625	ohne Steckerleiste	880	17.640.XXX
1625	CH	880	17.641.XXX
1625	D / Schuko	880	17.642.XXX
1625	F	880	17.643.XXX
1625	GB	880	17.644.XXX



1762	ohne Steckerleiste	1020	17.645.XXX
1762	CH	1020	17.646.XXX
1762	D / Schuko	1020	17.647.XXX
1762	F	1020	17.648.XXX
1762	GB	1020	17.649.XXX



1800	ohne Steckerleiste	1000	17.610.XXX
1800	CH	1000	17.611.XXX
1800	D / Schuko	1000	17.612.XXX
1800	F	1000	17.613.XXX
1800	GB	1000	17.614.XXX



1937	ohne Steckerleiste	1140	17.615.XXX
1937	CH	1140	17.616.XXX
1937	D / Schuko	1140	17.617.XXX
1937	F	1140	17.618.XXX
1937	GB	1140	17.619.XXX

**B** → **717 mm**    **T** ↗ **350 mm**    **H** ↑ **800 mm**



Bildschirmaufsatz	Türe angeschlagen	Art.-Nr.
Vollglastüre aus Sicherheitsglas		
Punch-outs für Kabeldurchführung	rechts	69.885.XXX
Schliessung KEY Lock	links	69.886.XXX
verschiedenschliessend		

Zubehör	Ausführung	Art.-Nr.
Abdeckklappen-Set	1 × Kabelkragen, 2 × Abdeckklappe	69.869.000
Verstellboden	glatt, Traglast 40 kg, Verstellraster 25 mm	69.889.XXX

**Bildschirmaufsatz (Monitor-Hängeschränke) siehe Automobil-Werkstattsystem-Broschüre.**



## Quality Station

- 1 Qualityschrank\*
- 2 Hartlaminatplatte
- 3 Hardwareschrank
- 4 Schubladenschrank
- Stützfuss mit Sichtschutz

\*exkl. Verstellboden  
Art.Nr. **16.808.000**

Art.-Nr. **17.826.020**  
Lichtgrau, RAL 7035



## Quality Station

Die Quality Station eignet sich perfekt für die Durchführung, Protokollierung und Archivierung von Prüfvorgängen im Fertigungsprozess und lässt sich flexibel anpassen. Akten, Protokolle und Hardware werden sicher verstaut.

**2 x 36 x 36 E** **B** → **1434 mm** **T** ↗ **725 mm**

» passendes Einteilungsmaterial für Schubladen ab Seite 248



H ↗	Ausführung/Typ	Arbeitshöhe mm	Schubladen mm	Geräteauszug	Art.-Nr.
1900	ohne Steckerleiste, ohne Lampe	750	-	1	<b>17.800.XXX</b>
1900	CH	750	-	1	<b>17.801.XXX</b>
1900	D / Schuko	750	-	1	<b>17.802.XXX</b>
1900	F	750	-	1	<b>17.803.XXX</b>
1900	GB	750	-	1	<b>17.804.XXX</b>



1900	ohne Steckerleiste, ohne Lampe	750	2 x 300	-	<b>17.805.XXX</b>
1900	CH	750	2 x 300	-	<b>17.806.XXX</b>
1900	D / Schuko	750	2 x 300	-	<b>17.807.XXX</b>
1900	F	750	2 x 300	-	<b>17.808.XXX</b>
1900	GB	750	2 x 300	-	<b>17.809.XXX</b>



2100	ohne Steckerleiste, ohne Lampe	950	-	1	<b>17.820.XXX</b>
2100	CH	950	-	1	<b>17.821.XXX</b>
2100	D / Schuko	950	-	1	<b>17.822.XXX</b>
2100	F	950	-	1	<b>17.823.XXX</b>
2100	GB	950	-	1	<b>17.824.XXX</b>

Inkl. Gehäusesockel, Höhe 100 mm, Farbe: Schwarz



2100	ohne Steckerleiste, ohne Lampe	950	1 x 100 / 2 x 300	1	<b>17.825.XXX</b>
2100	CH	950	1 x 100 / 2 x 300	1	<b>17.826.XXX</b>
2100	D / Schuko	950	1 x 100 / 2 x 300	1	<b>17.827.XXX</b>
2100	F	950	1 x 100 / 2 x 300	1	<b>17.828.XXX</b>
2100	GB	950	1 x 100 / 2 x 300	1	<b>17.829.XXX</b>

Inkl. Hubwagen/Staplersockel, Höhe 100 mm, Farbe: Schwarz



2200	ohne Steckerleiste, ohne Lampe	1050	1 x 75	1	<b>17.830.XXX</b>
2200	CH	1050	1 x 75	1	<b>17.831.XXX</b>
2200	D / Schuko	1050	1 x 75	1	<b>17.832.XXX</b>
2200	F	1050	1 x 75	1	<b>17.833.XXX</b>
2200	GB	1050	1 x 75	1	<b>17.834.XXX</b>

## Quality Stations

Ausstattung je nach Modell mit folgenden Systemmodulen:

### Qualityschrank

Mit Kunststoff-Rollladen inkl. Zylinderschloss, Anschlusskabel 3 m lang, Hartlaminatplatte als Arbeitsfläche, werkzeuglos eingelegt, Elektrifizierung mit 2-fach und 3-fach Steckdose sowie Kippschalter für die im Gehäusedeckel montierte Leuchte

### Hardwareschrank

Mit Flügeltüren inklusive Schliessung, fest eingebauter Stromversorgung, bestehend aus einer 4-fach Steckerleiste (230 V) mit beleuchtetem Schalter, Geräteauszug, Anschlusskabel 5 m lang, arretierbare 75 mm Keyboard-Schublade mit Vollauszug

### Schubladenschrank

Mit Vollauszug, Schubladentragkraft 75 kg

### Stützfuss

Mit Sichtschutz



## Mobilität

Sämtliche Prüf- und Kontrollarbeitsplätze sind auch mobil lieferbar. Damit kann man schnell und effizient auf veränderte Bedürfnisse reagieren.



# Lagersichtbehälter und Lochplattenhaken



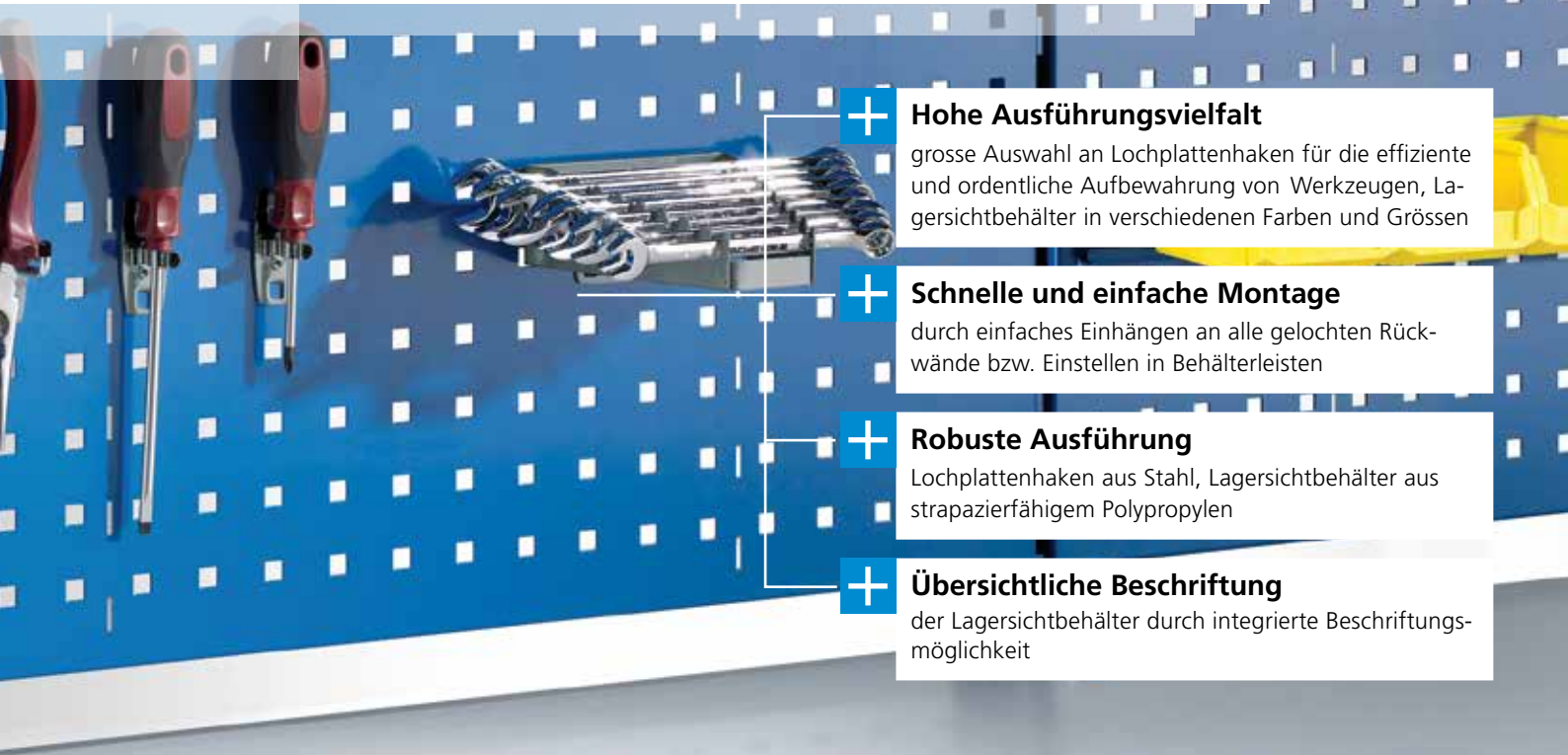







**Lagersichtbehälter und Lochplattenhaken sorgen nicht nur an Werkbänken und Arbeitsplätzen für perfekte Ordnung.** Auch an Montagewagen und selbst als Zubehör in Vollwand- und Fachbodenregalen bürgen sie dafür, dass Werkzeuge und Arbeitsmittel übersichtlich gelagert und immer schnell griffbereit sind. Wetten, dass?



- + Hohe Ausführungsvielfalt**  
grosse Auswahl an Lochplattenhaken für die effiziente und ordentliche Aufbewahrung von Werkzeugen, Lagersichtbehälter in verschiedenen Farben und Grössen
- + Schnelle und einfache Montage**  
durch einfaches Einhängen an alle gelochten Rückwände bzw. Einstellen in Behälterleisten
- + Robuste Ausführung**  
Lochplattenhaken aus Stahl, Lagersichtbehälter aus strapazierfähigem Polypropylen
- + Übersichtliche Beschriftung**  
der Lagersichtbehälter durch integrierte Beschriftungsmöglichkeit

## Lagersichtbehälter

Breite, Tiefe und Höhe beziehen sich auf die Aussenabmessungen. Die Lagersichtbehälter sind unempfindlich gegen die meisten Öle, Säuren und Laugen, geräuschkämpfend auf Förderstrecken, bei sachgemässer Anwendung temperaturformbeständig von -20° bis +100° Celsius. Ausführung: Polypropylen.

						
	Grösse 2	Grösse 3	Grösse 4	Grösse 5Z	Grösse 5	Grösse 6
	Art.-Nr.	Art.-Nr.	Art.-Nr.	Art.-Nr.	Art.-Nr.	Art.-Nr.
	83.100.000	83.105.000	83.110.000	83.115.000	83.119.000	83.123.000
	83.101.000	83.106.000	83.111.000	83.116.000	83.120.000	83.124.000
	83.102.000	83.107.000	83.112.000	83.117.000	83.121.000	83.125.000
	83.103.000	83.108.000	83.113.000	83.118.000	83.122.000	83.126.000
Masse B x T x H mm	101 x 90 x 50	103 x 164 x 75	149 x 231 x 125	210 x 329 x 150	210 x 343 x 198	311 x 492 x 199
Inhalt dm <sup>3</sup>	0.3	0.9	2.7	7.5	10.4	23.5
<b>Papieretiketten weiss</b>	<b>83.127.000</b>	<b>83.129.000</b>	<b>83.131.000</b>	<b>83.131.000</b>	<b>83.131.000</b>	<b>83.131.000</b>
Anzahl	10	10	10	10	10	10
<b>Klarsichtfolie</b>	<b>83.128.000</b>	<b>83.130.000</b>	<b>83.132.000</b>	<b>83.132.000</b>	<b>83.132.000</b>	<b>83.132.000</b>
Anzahl	10	10	10	10	10	10

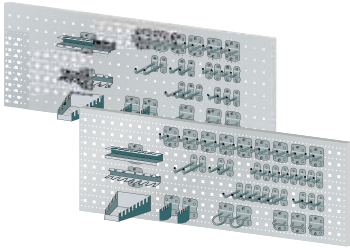

### Lochplattenhaken-Sets

Ausführung	Art.-Nr.
12-teilig	45.270.000
18-teilig	45.271.000
28-teilig	45.272.000
40-teilig	45.273.000

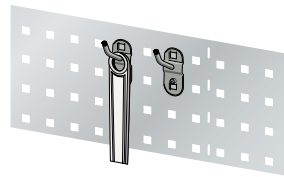

### Werkzeughalter, schräg

Länge mm	Art.-Nr.
50	45.274.000
100	45.275.000
150	45.276.000

Verkaufseinheit je 5 Stück

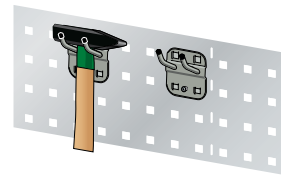

### Werkzeughalter, schräg doppelt

Länge mm	Art.-Nr.
35	45.301.000
50	45.302.000
75	45.303.000

Verkaufseinheit je 5 Stück

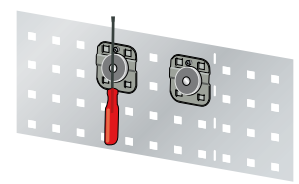

### Magnethalter

Ø mm	Art.-Nr.
35	44.345.000

Verkaufseinheit je 5 Stück

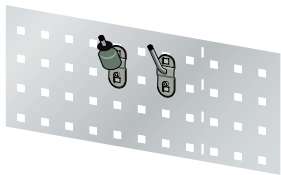

### Schräghaken

Länge mm	Art.-Nr.
14/40	45.277.000

Verkaufseinheit je 5 Stück

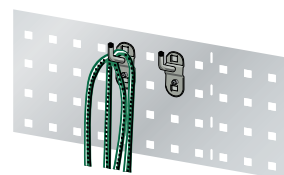

### Werkzeughalter, senkrecht

Ausführung	Länge mm	Art.-Nr.
einfach	35	45.278.000
einfach	75	45.279.000
einfach	125	45.280.000

Verkaufseinheit je 5 Stück

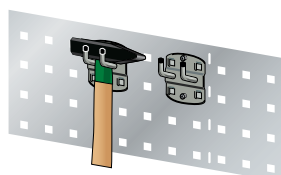

### Werkzeughalter, senkrecht

Ausführung	Länge mm	Art.-Nr.
doppelt	35	45.281.000
doppelt	50	45.282.000
doppelt	75	45.283.000

Verkaufseinheit je 5 Stück

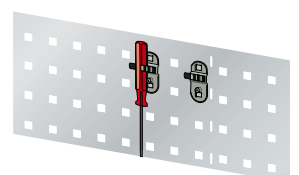

### Werkzeugklemme

Ø mm	Art.-Nr.
6	45.284.000
10	45.285.000
13	45.286.000
16	45.287.000
19	45.288.000

Verkaufseinheit je 5 Stück

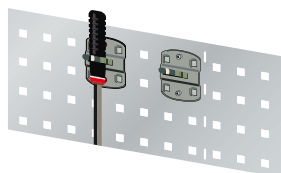

### Werkzeugklemme grosse Grundplatte

Ø mm	Art.-Nr.
25	45.289.000
28	45.290.000
32	45.291.000

Verkaufseinheit je 5 Stück

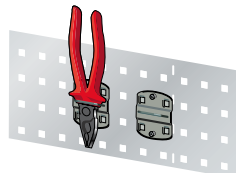

### Zangenhalter

Breite mm	Art.-Nr.
35	45.292.000
55	45.293.000
75	45.294.000

Verkaufseinheit je 5 Stück

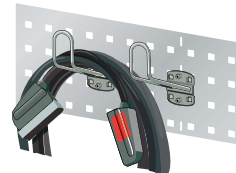

### Kabelhalter

Ausführung	Art.-Nr.
150	45.295.000

Verkaufseinheit je 5 Stück

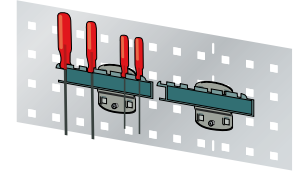

### Schraubendreherhalter

Ausführung	Art.-Nr.
für 6 Teile	45.296.000

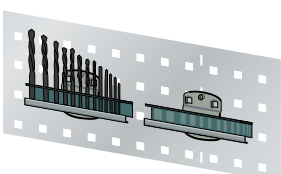

### Bohrer- / Sechskantschlüsselhalter

Ausführung	Art.-Nr.
für 14 Teile	45.297.000

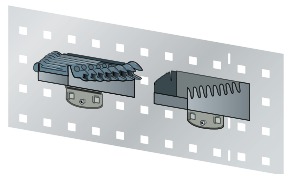

### Schraubenschlüsselhalter

Ausführung	Art.-Nr.
für 8 Schlüssel	45.298.000

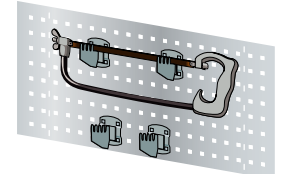

### Sägenhalter

Ausführung	Art.-Nr.
für 4 Sägen	45.299.000

Verkaufseinheit je 2 Stück

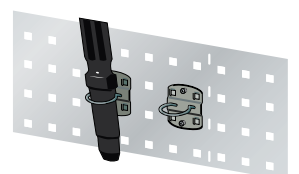

### Maschinenhalter

Ø mm	Art.-Nr.
40	45.300.000

Verkaufseinheit je 5 Stück

Die Lochplattenhaken sind mittels beiliegendem Befestigungsmaterial zu arretieren. Eine detaillierte Auflistung der Lochplattensets ist auf Wunsch möglich. Weitere Halter sind auf Anfrage verfügbar. Farbe der Halter: Weissaluminium, RAL 9006.



# Arbeitsstühle

**Arbeitsstühle von LISTA bieten perfekte Sitz-, und Stehlösungen für einen vielseitigen Einsatz in der Produktion, am Elektronikarbeitsplatz oder im Labor.** Alle Stühle sind nach der Arbeitsstuhl-Norm DIN 68877 gefertigt, wobei sämtliche wichtige ergonomische Erkenntnisse der Arbeitsmedizin berücksichtigt werden. Die robuste Konstruktion und die unempfindlichen Materialien machen die Stühle lange haltbar, sorgen für die nötige Hygiene und ermöglichen eine einfache Reinigung. Funktionelle Details, wie ergonomisch anpassbare Verstellmöglichkeiten machen die Stühle zur perfekten Sitzlösung am Arbeitsplatz.

## + Höchste Stabilität

Stabile Untergestelle mit widerstandsfähigen, robusten und rutschfesten Sitzflächen

## + Höchster Bedienkomfort und Ergonomie

dank einfachen Einstellfunktionen wie stufenlose Sitz-, und Rückenlehnenhöhenverstellung, Sitzneigungsverstellung und Gewichtsregulierung

## + Enorme Ausführungsvielfalt

dank verschiedenen Oberflächen, Materialien und auswählbaren Untergestellen mit Rollen oder abriebfesten Gleitern

**Ein guter Arbeitsstuhl steigert die Wirtschaftlichkeit Ihres Unternehmens und sorgt für Sicherheit am Arbeitsplatz**

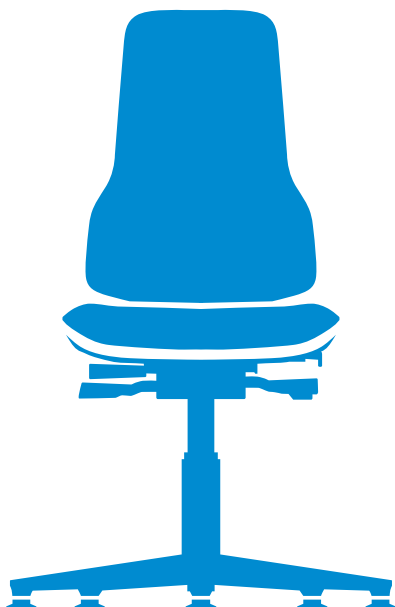

in Höhe und Neigung verstellbare Rückenlehne, pendelnd gelagert



Anpassung an die Erfordernisse der verschiedenen im Sitzen auszuübenden Tätigkeiten



Verhinderung von Klemm- oder Quetschgefahr



höhenverstellbare Sitzfläche



zusätzliche rutschhemmende Aufstiegshilfe für Stühle, deren Sitzhöhe über 650 mm einstellbar ist



keine Rollen für Stühle mit einer Sitzhöhe über 650 mm (Ausnahme Sitz-Stopp-Rollen)



Untergestell mit mindestens fünf Auflagepunkten und Gewährleistung der Kippsicherheit



Art.-Nr. **69.505.000**  
mit Rollen,  
Bezugsmaterial  
aus Integralschaum



Art.-Nr. **69.500.000**  
mit Gleitern,  
Bezugsmaterial  
aus Buche



Art.-Nr. **69.509.000**  
mit Gleitern und höhenverstell-  
barem Fussring, Bezugsmaterial  
aus Kunstleder

**Arbeitsdrehstuhl**

Perfektes Einstiegermodell für richtiges Sitzen in der Produktion. Flach auslaufendes, stabiles Fünffuss-Untergestell aus Kunststoff in der Farbe schwarz, wahlweise mit lastabhängig gebremsten Rollen für harte Böden oder mit abriebfesten Bodengleitern ausgestattet. In folgenden Ausführungen erhältlich: Buche Schichtholz, Kunstleder schwarz und Integralschaum schwarz.

	Oberfläche	Integralschaum	Buche	Kunstleder
Untergestell inkl. Polster	Sitzhöhe mm	Art.-Nr.	Art.-Nr.	Art.-Nr.
<b>mit Rollen</b>	440–620	<b>69.505.000</b>	<b>69.503.000</b>	<b>69.504.000</b>
<b>mit Gleitern</b>	440–620	<b>69.502.000</b>	<b>69.500.000</b>	<b>69.501.000</b>
<b>mit Gleitern und höhenverstellbarem Fussring</b>	580–850	<b>69.510.000</b>	<b>69.508.000</b>	<b>69.509.000</b>



Art.-Nr. **69.514.000**  
mit Rollen,  
Bezugsmaterial aus  
Integralschaum



Art.-Nr. **69.513.000**  
mit Gleitern,  
Bezugsmaterial aus  
Integralschaum



Art.-Nr. **69.515.000**  
mit Gleitern und höhen-  
verstellbarem Fussring,  
Bezugsmaterial  
aus Integralschaum

**Arbeitsdrehstuhl mit Soft-Touch Integralschaum**

Perfekter Industriestuhl mit besonders angenehmen Sitzkomfort dank dem widerstandsfähigen Soft-Touch Integralschaum. Leicht zu reinigen und beständig gegen sämtliche Desinfektionsmittel. Flach auslaufendes, stabiles Fünffuss-Untergestell aus Kunststoff in der Farbe schwarz, wahlweise mit lastabhängig gebremsten Rollen für harte Böden oder mit abriebfesten Bodengleitern ausgestattet.

	Oberfläche	Integralschaum	Buche	Kunstleder
Untergestell inkl. Polster	Sitzhöhe mm	Art.-Nr.	Art.-Nr.	Art.-Nr.
<b>mit Rollen</b>	430–600	<b>69.514.000</b>	-	-
<b>mit Gleitern</b>	430–600	<b>69.513.000</b>	-	-
<b>mit Gleitern und höhenverstellbarem Fussring</b>	580–850	<b>69.515.000</b>	-	-

**i Mechaniken und Funktionen**



Permanentkontakt-Rückenlehne



Sitzhöhenverstellung



Rückenlehnenhöhenverstellung

**i Mechaniken und Funktionen**

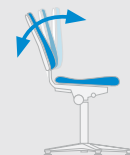

Permanentkontakt-Rückenlehne



Sitzhöhenverstellung



Rückenlehnenhöhenverstellung



Sitzneigungsverstellung



Art.-Nr. **69.518.000**  
mit Rollen



Art.-Nr. **69.516.000**  
mit Gleitern



Art.-Nr. **69.520.000**  
mit Gleitern und Aufstiegshilfe

## Arbeitsdrehstuhl mit Wechsepolster

Arbeitsstuhl mit höchsten ergonomischen und funktionellen Eigenschaften für die moderne Industrie. Innovative Stuhl-Polster Kombination im 1+1 System für Nachhaltigkeit, Flexibilität und perfekte Anpassung an den jeweiligen Arbeitsbereich. Flexband aus weichem Kunststoff schützt den Stuhl, sowie dessen Umgebung, in der Farbe «Ocean blue». Massive Stahlkonstruktion mit Aluminiumfusskreuz (Metallteile in schwarz, Kunststoffteile in basaltgrau), wahlweise mit lastabhängig gebremsten Rollen für harte Böden oder mit abriebfesten Bodengleitern ausgestattet.

Untergestell <b>exkl. Polster</b>	Sitzhöhe mm	Art.-Nr.
<b>mit Rollen</b>	450–620	<b>69.518.000</b>
<b>mit Gleitern</b>	450–620	<b>69.516.000</b>
<b>mit Gleitern und Aufstiegshilfe</b>	590–870	<b>69.520.000</b>

## Wechsepolster

Für die verschiedensten Anwendungen steht eine Auswahl von Polster-Materialien zur Verfügung: widerstandsfähige Integralschaum-Polster, die auch mechanischen Belastungen standhalten, pflegeleichtes Kunstleder, das weich und abwaschbar ist, robuste und atmungsaktive Stoff-Polster sowie die Weltneuheit «Supertec» – ein innovativer Bezugsstoff, der die Vorteile von Stoff und Integralschaum in sich vereint.



**Stoff**  
Atmungsaktiv, komfortabel, weich, strapazierfähig. Farbe: schwarz.

Art.-Nr. **69.522.000**



**Kunstleder**  
Abwaschbar, pflegeleicht, unempfindlich gegen Öle und Desinfektionsmittel, weich und bequem. Farbe: schwarz.

Art.-Nr. **69.523.000**



**Integralschaum**  
Robust, langlebig, abwaschbar, resistent bei Funkenflug, unempfindlich gegen leichte Säuren und Laugen. Farbe: schwarz.

Art.-Nr. **69.524.000**



**Supertec**  
Komfortabel, weich und bequem, atmungsaktiv, sehr widerstandsfähig, schnittfest, rutschfest, reinigungsfreundlich. Farbe: schwarz.

Art.-Nr. **69.525.000**

## i Mechaniken und Funktionen

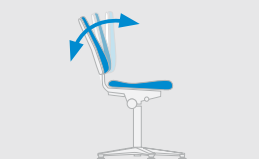

Permanentkontakt-Rückenlehne



Sitzhöhenverstellung



Sitzneignungsverstellung



Sitztiefenverstellung

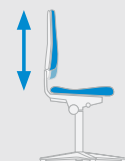

Rückenlehnenhöhenverstellung

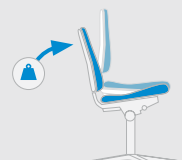

Gewichtsregulierung





Art.-Nr. **69.531.000**  
mit Rollen,  
Bezugsmaterial aus  
Integralschaum



Art.-Nr. **69.529.000**  
mit Rollen,  
Bezugsmaterial  
aus Buche



Art.-Nr. **69.530.000**  
mit Rollen,  
Bezugsmaterial  
aus Kunstleder

### Drehhocker

Widerstandsfähiger Hocker mit extra-grosser Sitzfläche von 40 cm Durchmesser für den idealen Einsatz in Industrie und Handwerk. Der umlaufende Polyester-Kantenschutz und das stabile Stahlfusskreuz garantieren eine lange Lebensdauer. Für eine komfortable Sitzhöhenverstellung sorgt die praktische Ringauslösung der Gasfeder. Stabiles Fünffuss-Untergestell aus Stahl in der Farbe schwarz. Mit lastabhängig gebremsten Rollen ausgestattet. In folgenden Ausführungen erhältlich: Kunstleder schwarz, Integralschaum schwarz und Buche Schichtholz.

	Oberfläche	Integralschaum	Buche	Kunstleder
Untergestell inkl. Polster	Sitzhöhe mm	Art.-Nr.	Art.-Nr.	Art.-Nr.
<b>mit Rollen</b>	460 – 630	<b>69.531.000</b>	<b>69.529.000</b>	<b>69.530.000</b>

### i Mechaniken und Funktionen

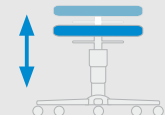

Sitzhöhenverstellung durch Gasfeder mit Ringauslösung

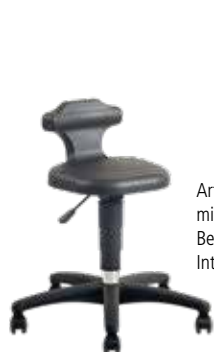

Art.-Nr. **69.532.000**  
mit Rollen,  
Bezugsmaterial aus  
Integralschaum



Art.-Nr. **69.533.000**  
mit Gleitern,  
Bezugsmaterial aus  
Integralschaum



Art.-Nr. **69.534.000**  
mit Gleitern und höhen-  
verstellbarem Fussring,  
Bezugsmaterial  
aus Integralschaum

### Sitz- und Stehhilfe

Beste Unterstützung für Sitz-, Steh- und Kombiarbeitsplätze. Sicheres Sitzgefühl dank körpergerechter Rückenstütze und rutschhemmender Wave-Sitzoberfläche. Extrem widerstandsfähig, weiches Polster und gute Belüftung. Stabiles Fünffuss-Untergestell aus Kunststoff in der Farbe schwarz. Wahlweise mit lastabhängig gebremsten Rollen für harte Böden oder mit abriebfesten Bodengleitern ausgestattet, Sitzhöhenverstellung und Sitzfläche um 360° drehbar.

	Oberfläche	Integralschaum	Buche	Kunstleder
Untergestell inkl. Polster	Sitzhöhe mm	Art.-Nr.	Art.-Nr.	Art.-Nr.
<b>mit Rollen</b>	430 – 600	<b>69.532.000</b>	-	-
<b>mit Gleitern</b>	430 – 600	<b>69.533.000</b>	-	-
<b>mit Gleitern und höhenverstellbarem Fussring</b>	510 – 780	<b>69.534.000</b>	-	-

### i Mechaniken und Funktionen

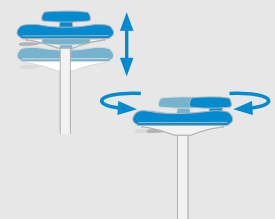

Sitzhöhenverstellung  
Sitzfläche um 360° drehbar

### Stehhilfe

Faszinierende Lösung für fast jede Art der Steh-Arbeit. Sitzfläche besteht aus robustem und rutschfestem Soft-Touch-PU-Schaum (Farbe schwarz), integrierte Komfortgriffe, extrabreiter Komfort-Sitz, stufenlose Sitzhöhenverstellung, Sitzfläche nach links und rechts um 20° schwenkbar, stabiler Standfuss mit brillantsilber beschichteten Aluminium-Oberfläche.

	Oberfläche	Integralschaum
Untergestell inkl. Polster	Sitzhöhe mm	Art.-Nr.
<b>mit Standfuss</b>	620 – 850	<b>69.535.000</b>



Art.-Nr. **69.535.000**  
mit Standfuss,  
Bezugsmaterial aus  
Integralschaum

### i Mechaniken und Funktionen

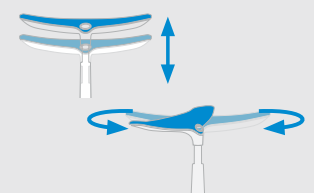

Sitzhöhenverstellung  
Sitzfläche nach links und rechts  
um 20° drehbar

# DIE OPTIMALE ERGÄNZUNG

Mit dem umfangreichen LISTA-Schranksortiment können Sie Ihre Betriebs- und Lagereinrichtung gezielt ergänzen. Die hochwertigen Stahlschränke lassen sich flexibel in unterschiedlichste Arbeitsumgebungen integrieren und individuellen Anforderungen anpassen. Sie eignen sich sowohl für industrielle Zwecke als auch zur Lagerung von Akten & Co. in Büro und Verwaltung. Und natürlich sind auch Ihre persönlichen Gegenstände in einem LISTA-Schrank immer gut aufgehoben.





Für jeden Bedarf die passende Lösung



**Flügeltürschränke**  
vgl. S. 170



**Schiebetürschränke**  
vgl. S. 178



**Hängeschränke mit Flügel- oder Schiebetüren\*\***  
vgl. S. 184

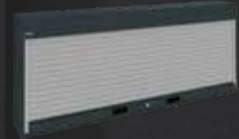

**Hängeschränke mit Rollläden**  
vgl. S. 186



**Rollladenschränke**  
vgl. S. 188



**Vertikalauszugschränke**  
vgl. S. 190



**Schwerlastschränke**  
vgl. S. 192



**Garderobenschränke**  
vgl. S. 196



**Fächerschränke**  
vgl. S. 202



**Akkuladeschränke**  
vgl. S. 204



**Laptop- und E-Rollerschränk**  
vgl. S. 210



**Akkuladeschränke als E-Bike-Ladestation**  
vgl. S. 214



**Umwelt- und Flüssigkeitsschränke**  
vgl. S. 216



**Behälter- und Grossraumschränke\***



**Feuerwehrschränke\***

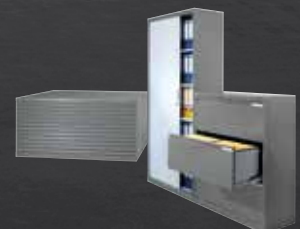

**Büroschränke\***



**Flügeltürschränke von LISTA ermöglichen eine sichere und saubere Lagerung verschiedenster Lagergüter.** Durch den flexiblen Einsatz von Schrankzubehör und Einteilungsmaterial lassen sich alle Schränke individuell konfigurieren und Ihrem speziellen Lagerbedarf anpassen.

## ! IMMER BEI LISTA

### **Freie Farbwahl**

12 Standardfarben, jede weitere Farbe lieferbar; vgl. S. 22

### **Intelligente Schliesssysteme**

Wechselzylinder zur Anpassung an bestehende Schliesssysteme, elektronische Schliessungen via CODE und RFID Lock für perfekte Sicherheit nach Mass; vgl. S. 28

### **Individuelle Konfigurationsmöglichkeiten**

in Grösse, Ausstattung, Schliessung, Farbe und Schubladeneinteilung; vgl. S. 10



### Höchste Stabilität

durch eine Gehäusetragkraft bis 500 kg



### Hohe Traglasten

60 kg oder 100 kg pro Verstellboden, 50 kg pro Schublade/Auszugboden



### Exzellente Schutzeigenschaften

gegen Schmutz, Flüssigkeiten und mechanische Beanspruchung durch geschlossenes Gehäuse mit schlag- und abriebfester Oberfläche



### Flexible Ausstattungsmöglichkeiten

mit Abdeckungen, Lochwänden, Hängemappenauszügen, Schreibpultaufsätzen und Garderobenstangen



### Optimale Ordnung und Organisation

durch optionalen Einbau von Schubladen und Auszugböden für eine saubere und übersichtliche Lagerung von Kleinteilen (bei Schranktiefe 580 mm)



### Perfekte Übersicht

durch Sichtfenster aus UV-beständigem, bruchsicherem Acrylglas



### Sichere Verschlussbarkeit

mit Vollblech- oder Sichtfenstertüren (einschlagend, aus einem Stück gekantet) und intelligenten Schliesssystemen



### Jederzeit anpassbar an neues Lagergut

durch den flexiblen Ein- und Umbau von Schubladen, Auszugböden und Verstellböden im 25-mm-Raster

## Flügeltürschränke

Die Schränke dieser Doppelseite sind je nach Modell ausgestattet mit: Verstellböden verzinkt, 30 mm stark, Tragkraft 60 kg. Auszugböden und Schubladen lackiert, Anthrazitgrau, RAL 7016, Tragkraft 50 kg.

**Hinweis: Schränke mit Schubladen und Auszugböden werden inkl. Bodenverankerung als Kippsicherung mitgeliefert.**



Art.-Nr. **58.658.200**  
Anthrazitgrau, RAL 7016  
(exkl. Einteilungsmaterial)



Art.-Nr. **62.203.030.C**  
Resedagrün, RAL 6011

**H** ↑ 1000 mm

**B** → **T** ↗ Verstellböden Schubladen Auszugböden Türlagerung Art.-Nr.

### Schränke mit 1 Vollblech-Tür

500	400	1	-	-	60	Scharnier	KEY Lock	<b>62.150.XXX</b>
500	500	1	-	-	60	Scharnier	KEY Lock	<b>62.151.XXX</b>
500	580*	1	-	-	60	Scharnier	KEY Lock	<b>58.280.XXX</b>



500	400	2	-	-	60	Scharnier	KEY Lock	<b>62.152.XXX</b>
500	500	2	-	-	60	Scharnier	KEY Lock	<b>62.153.XXX</b>
500	580*	2	-	-	60	Scharnier	KEY Lock	<b>58.283.XXX</b>

500	580*	2	1×95	-	50/60	Scharnier	KEY Lock	<b>58.652.XXX</b>
-----	------	---	------	---	-------	-----------	----------	-------------------

### Schränke mit 2 Vollblech-Türen

1000	400	2	-	-	60	Scharnier	KEY Lock	<b>60.460.XXX</b>
1000	500	2	-	-	60	Scharnier	KEY Lock	<b>60.461.XXX</b>
1000	580*	2	-	-	60	Scharnier	KEY Lock	<b>58.656.XXX</b>



1000	580*	2	1×95	-	50/60	Scharnier	KEY Lock	<b>58.658.XXX</b>
------	------	---	------	---	-------	-----------	----------	-------------------



### Scharnierlagerung

- für den Einbau von Schubladen und Auszugböden sind Türen mit Scharnierlagerung Voraussetzung
- Türen schliessen bündig mit dem Schrankgehäuse ab
- Öffnungswinkel ca. 115 Grad



### Ideale Lagerung

Alle Schubladen der Flügeltürschränke lassen sich individuell mit dem LISTA Einteilungsmaterial bestücken und sorgen damit innerhalb der Schubladen für die ordnungsgemäße Lagerung von Kleinteilen.

**H** ↑ 1950 mm

**B** → **T** ↗ Verstellböden Schubladen Auszugböden Türlagerung Art.-Nr.

### Schränke mit 2 Vollblech-Türen

750	500	4	-	-	60	Scharnier	KEY Lock	<b>62.155.XXX</b>
750	580*	4	-	-	60	Scharnier	KEY Lock	<b>62.156.XXX</b>



**i** Bei der Bestellung eines Schrankes dieser Doppelseite mit **CODE** oder **RFID Lock** bitte die Endung «**C**» bzw. «**F**» zusätzlich zur Artikelnummer aus der Tabelle angeben (z. B. **62.201.XXX.C**).







Art.-Nr. **58.665.010**  
Lichtblau, RAL 5012



**H** **1950 mm**



**B** **T** Verstellböden Schubladen Auszugböden Türlagerung Art.-Nr.

**Schränke mit 2 Vollblech-Türen**

1000	400	4	-	-	60	Scharnier	KEY Lock	<b>60.418.XXX</b>
1000	500	4	-	-	60	Scharnier	KEY Lock	<b>60.419.XXX</b>
1000	580*	4	-	-	60	Scharnier	KEY Lock	<b>58.617.XXX</b>

1250	400	4	-	-	60	Scharnier	KEY Lock	<b>60.420.XXX</b>
1250	500	4	-	-	60	Scharnier	KEY Lock	<b>60.421.XXX</b>
1250	580*	4	-	-	60	Scharnier	KEY Lock	<b>60.471.XXX</b>

1000	580*	2	3 × 95	2	50/60	Scharnier	KEY Lock	<b>58.665.XXX</b>
1000	580*	2	-	4	50/60	Scharnier	KEY Lock	<b>58.662.XXX</b>

**Schränke mit 2 Sichtfenster-Türen**

1000	400	4	-	-	60	Scharnier	KEY Lock	<b>62.201.XXX</b>
1000	500	4	-	-	60	Scharnier	KEY Lock	<b>62.202.XXX</b>
1000	580*	4	-	-	60	Scharnier	KEY Lock	<b>60.333.XXX</b>

1250	400	4	-	-	60	Scharnier	KEY Lock	<b>60.583.XXX</b>
1250	500	4	-	-	60	Scharnier	KEY Lock	<b>60.584.XXX</b>
1250	580*	4	-	-	60	Scharnier	KEY Lock	<b>60.585.XXX</b>

1000	580*	2	3 × 95	2	50/60	Scharnier	KEY Lock	<b>60.417.XXX</b>
1000	580*	2	-	4	50/60	Scharnier	KEY Lock	<b>60.335.XXX</b>

\* Nachrüstung mit Schubladen und Auszugböden möglich.



**Individuelle Einteilungen**

- mit Verstellböden, Schubladen und Auszugböden
- Abdeckungen, Lochwände, Hängemappenauszüge, Schreibpultaufsätze und Garderobenstangen optional verfügbar



**Flügeltüren mit Sichtfenstern**

- für mehr Transparenz im Lager
- Erziehen zur Ordnung





Art.-Nr. **58.445.070**  
 Rubinrot, RAL 3003  
 (exkl. Einteilungsmaterial)



Art.-Nr. **60.472.050**  
 Grau metallic, NCS S 6502-B

## H ↑ 1950 mm, mit Trennwand



**B** → **T** ↗ Verstellböden Schubladen Auszugböden Türlagerung Art.-Nr.

### Schränke mit 2 Vollblech-Türen und Trennwand

1000	500	10	-	-	60	Scharnier	KEY Lock	<b>60.614.XXX</b>
1000	580	10	-	-	60	Scharnier	KEY Lock	<b>60.615.XXX</b>
1000	580*	6	6×95	2	50/60	Scharnier	KEY Lock	<b>58.445.XXX</b>



### Schränke mit 2 Sichtfenster-Türen und Trennwand

1000	500	10	-	-	60	Scharnier	KEY Lock	<b>60.621.XXX</b>
1000	580*	10	-	-	60	Scharnier	KEY Lock	<b>60.622.XXX</b>
1000	580*	6	6×95	2	50/60	Scharnier	KEY Lock	<b>60.602.XXX</b>

\* Nachrüstung mit Schubladen und Auszugböden möglich.



### Ideale Lagerung

Alle Schubladen der Flügeltürschränke lassen sich individuell mit dem LISTA Einteilungsmaterial bestücken und sorgen damit innerhalb der Schubladen für die ordnungsgemäße Lagerung von Kleinteilen.

## H ↑ 1950 mm, mit Trennwand und Garderobe



**B** → **T** ↗ Garderobenausstattung Türlagerung Art.-Nr.

### Schränke mit 2 Vollblech-Türen, Trennwand und Garderobe

1000	500	1 Verstellboden Nutzbreite 982 mm, 3 Verstellböden Nutzbreite 481 mm, 1 Garderobenstange mit 3 Kunststoffhaken		60	Scharnier	KEY Lock	<b>60.472.XXX</b>
------	-----	--	--	----	-----------	----------	-------------------



### Schränke mit 2 Sichtfenster-Türen, Trennwand und Garderobe

1000	500	1 Verstellboden Nutzbreite 982 mm, 3 Verstellböden Nutzbreite 481 mm, 1 Garderobenstange mit 3 Kunststoffhaken		60	Scharnier	KEY Lock	<b>60.611.XXX</b>
------	-----	--	--	----	-----------	----------	-------------------

**i** Bei der Bestellung eines Schrankes dieser Doppelseite mit **CODE** oder **RFID Lock** bitte die Endung «**C**» bzw. «**F**» zusätzlich zur Artikelnummer aus der Tabelle angeben (z.B. **62.201.XXX.C**).





**Verstellböden geschlitzt**  
Verstellböden inklusive 4 Bodenträger.  
Ausführung: Stahlblech, verzinkt,  
geschlitzt. Längsseiten um 4 × 90 Grad  
gekantet. 30 mm stark, bei Tragfähigkeiten  
60 oder 100 kg.

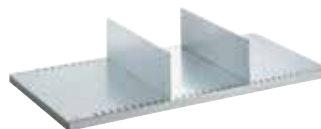

**Trennwände für Verstellböden**  
Zur Unterteilung von Verstellböden.  
Ausführung: Stahlblech, lackiert.  
Farbe: Lichtgrau, RAL 7035.



**Schubladen und Auszugböden**  
Vollauszug mit Kugellager, inkl. Führungs-  
schienen. Tragkraft 50 kg. Ausführung:  
Stahlblech. Farbe: Anthrazitgrau, RAL 7016.  
**Nur kompatibel zu Schränken mit  
Scharnierlagerung und Tiefe 580 mm.**

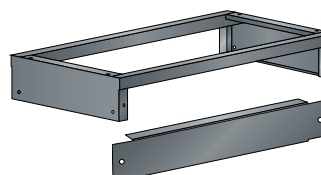

**Untergestell**  
Robuste Konstruktion aus Stahlrohr 40 × 40 mm,  
geschlossene Seitenwangen, inkl. Befesti-  
gungsmaterial (Verschraubung Schrank mit  
Sockel). Optional: Sockelblenden, als vorder-  
bzw. rückseitiger Abschluss aufsteckbar.  
Farbe: Anthrazitgrau, RAL 7016.

» Für das komplette Zubehörsortiment  
fragen Sie uns bitte an.

B → für Schrankbreite mm		500	750	1000	1000	1250
T ↗ für Schranktiefe mm		Tragkraft kg	Art.-Nr.	Art.-Nr.	Art.-Nr.	Art.-Nr.
<b>Verstellböden</b>						
400	60	58.100.000	58.103.000	58.106.000	58.100.000	58.109.000
400	100	-	-	60.487.000	-	60.488.000
500	60	58.101.000	58.104.000	58.107.000	58.101.000	58.110.000
500	100	-	-	60.407.000	-	60.408.000
580	60	58.102.000	58.105.000	58.108.000	58.102.000	58.111.000
580	100	-	-	60.409.000	-	60.434.000
Nutzmasse (B × T mm)		480 × 326/426/506	730 × 326/426/506	980 × 326/426/506	480 × 326/426/506	1230 × 326/426/506
<b>Trennwand für Verstellböden</b>						
400	L 311 × H 150 mm	58.144.000	58.144.000	58.144.000	58.144.000	58.144.000
500	L 411 × H 150 mm	58.145.000	58.145.000	58.145.000	58.145.000	58.145.000
580	L 490 × H 150 mm	58.146.000	58.146.000	58.146.000	58.146.000	58.146.000
<b>Schublade</b>						
	H ↑ Nutzhöhe mm					
580	95 72	62.141.000	62.308.000	58.113.000	62.141.000	57.481.000
580	145 122	-	-	57.471.000	-	57.482.000
Nutzmasse (B × T mm)		357 × 459	617 × 459	867 × 459	357 × 459	1117 × 459
<b>Auszugböden</b>						
	H ↑ Nutzhöhe mm					
580	53 43	62.142.000	-	58.115.000	62.142.000	-
Nutzmasse (B × T mm)		357 × 459		867 × 459	357 × 459	
<b>Untergestell*</b>						
	H ↑					
500	150	-	97.844.000	98.518.000	98.518.000	98.253.000
580	150	-	98.657.000	98.216.000	98.216.000	97.835.000
<b>Sockelblende, H 150 mm</b>		-	57.238.000	97.986.000	97.986.000	62.806.000

**Verschraubung**

Die Flügeltürschränke (für Gehäusehöhe 1000 mm) sind für die Verschraubung eines zweiten Schrankes (übereinander) vorbereitet.

98.501.000





## Einteilungsmaterial-Sets für Schubladen

**B → für 500 mm**

 357 × 459 mm

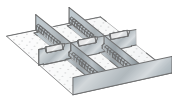

### Schlitzwände und Trennbleche

Für Fronthöhe mm      Art.-Nr.

**95**                              **62.159.000**

1 Schlitzwand:            einseitig 21 E  
2 Schlitzwände:            27 E  
3 Trennbleche:            7 E

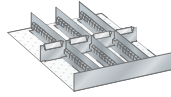

### Schlitzwände und Trennbleche

Für Fronthöhe mm      Art.-Nr.

**95**                              **62.160.000**

1 Schlitzwand:            einseitig 21 E  
3 Schlitzwände:            27 E  
3 Trennbleche:            5 E  
1 Trennblech:              6 E

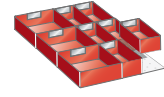

### Einsatzkästen

Für Fronthöhe mm      Art.-Nr.

**95**                              **62.161.000**

3 Einsatzkästen:            150 × 150 × 71 mm  
6 Einsatzkästen:            150 × 75 × 71 mm  
1 Distanzwinkel

**B → für 1000 mm**

 867 × 459 mm

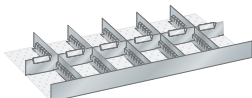

### Schlitzwände und Trennbleche

Für Fronthöhe mm      Art.-Nr.

**95**                              **58.477.000**

**145**                              **61.163.000**

1 Schlitzwand:            einseitig 51 E  
5 Schlitzwände:            27 E  
6 Trennbleche:            4 × 8 E, 1 × 9 E, 1 × 10 E

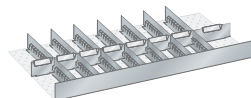

### Schlitzwände und Trennbleche

Für Fronthöhe mm      Art.-Nr.

**95**                              **58.478.000**

**145**                              **61.164.000**

1 Schlitzwand:            einseitig 51 E  
7 Schlitzwände:            27 E  
8 Trennbleche:            7 × 6 E, 1 × 9 E

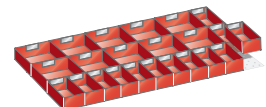

### Einsatzkästen

Für Fronthöhe mm      Art.-Nr.

**95**                              **58.491.000**

10 Einsatzkästen:            150 × 150 × 71 mm  
13 Einsatzkästen:            150 × 75 × 71 mm  
1 Distanzwinkel

**B → für 1250 mm**

 1117 × 459 mm

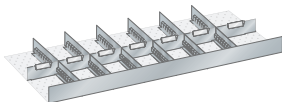

### Schlitzwände und Trennbleche

Für Fronthöhe mm      Art.-Nr.

**95**                              **61.165.000**

**145**                              **61.186.000**

1 Schlitzwand:            einseitig 65 E  
6 Schlitzwände:            27 E  
7 Trennbleche:            6 × 9 E, 1 × 10 E

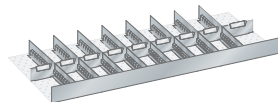

### Schlitzwände und Trennbleche

Für Fronthöhe mm      Art.-Nr.

**95**                              **61.166.000**

**145**                              **61.187.000**

1 Schlitzwand:            einseitig 65 E  
8 Schlitzwände:            27 E  
9 Trennbleche:            8 × 7 E, 1 × 9 E



Lichtblau, RAL 5012  
(exklusive Einteilungsmaterial)

**i** **Passende Beschriftungen für Einteilungsmaterial**  
Die praktischen Beschriftungsreiter werden direkt auf die Trennbleche aufgesteckt.

**»** Beschriftungssystem  
vgl. S. 268



**Hinweis:** Fronthöhe gleich Höhe der Schubladenfront. Tatsächliche Höhe des Einteilungsmaterials vgl. S. 262–265. Einteilungsmaterial-Sets exklusive Beschriftungsreiter.



### Schrankgehäuse

Die Gehäuse der Flügeltürschränke bestehen aus hochwertigem Stahlblech und sind in den Ausführungen für ein oder zwei Flügeltüren mit und ohne feste Trennwand verfügbar. Die Teilung 25:25 mm ermöglicht eine individuelle Inneneinrichtung des Schrankes.



### Flügeltüren

Die Flügeltüren in Vollblech oder mit Sichtfenster sind aus einem Stück gekantet, einschlagend und mit dem Schrankgehäuse bündig abschliessend. Die Lagerung der Türen ist mit Scharnieren, wobei der Öffnungswinkel ca. 115 Grad beträgt. Die Flügeltüren können wahlweise mit KEY Lock, CODE Lock oder RFID Lock ausgestattet werden.

B → für Schrankbreite mm	500	750	1000	1000 mit Mittel-Trennwand	1250
--------------------------	-----	-----	------	------------------------------	------

#### Schrankgehäuse

H ↑	Lichte Höhe	T ↗	Art.-Nr.	Art.-Nr.	Art.-Nr.	Art.-Nr.	Art.-Nr.
1000	885	400	57.600.XXX	-	57.612.XXX	-	-
		500	57.601.XXX	-	57.613.XXX	-	-
		580	57.602.XXX	-	57.614.XXX	58.431.XXX	-
1950	1835	400	-	57.609.XXX	57.618.XXX	-	57.627.XXX
		500	-	57.693.XXX	57.619.XXX	-	57.628.XXX
		580	-	57.611.XXX	57.620.XXX	58.433.XXX	57.629.XXX

#### Flügeltüren exkl. Klappschloss

H ↑	Türausführung	Art.-Nr.	Art.-Nr.	Art.-Nr.	Art.-Nr.	Art.-Nr.
1000	Vollblech	62.003.XXX	-	62.009.XXX	62.009.XXX	-
	Sichtfenster	62.307.XXX	-	62.137.XXX	62.137.XXX	-
1950	Vollblech	-	62.006.XXX	62.011.XXX	62.011.XXX	62.016.XXX
	Sichtfenster	-	-	62.012.XXX	62.012.XXX	62.017.XXX

#### + Klappschloss

KEY Lock verschiedenschliessend	49.060.000	49.060.000	49.060.000	49.060.000	49.060.000
CODE Lock	49.085.000	49.085.000	49.085.000	49.085.000	49.085.000
RFID Lock	49.086.000	49.086.000	49.086.000	49.086.000	49.086.000



**i**

### Klappschlösser

Die Standard-Schliessung KEY Lock mit Wechselylinder erlaubt das einfache Anpassen an bestehende Schliesssysteme. Bei CODE Lock wird der Schlüssel durch eine Zahlenkombination ersetzt. Das LISTA RFID Lock ermöglicht eine automatische und berührungslose Schliessung mithilfe der Radiofrequenzidentifikation.



Gerade bei begrenztem Platzangebot stellen Schiebetürschränke von LISTA die ideale Lösung für Ihr Lagergut dar. Denn die leichtgängigen Türen verbleiben im Gehäuse und ragen nicht in die Verkehrsfläche.

## + Höchste Stabilität

durch eine Gehäusetragkraft von 500 kg bis 950 kg  
(ab Breite 1500 mm)

## + Perfekte Laufruhe

dank hochwertiger, leichtgängiger und geräuscharmer  
Laufrollen der Schiebetüren

## >> Allgemeine Vorteile der LISTA-Schranksysteme

vgl. S. 168







Art.-Nr. **58.765.010**  
Lichtblau, RAL 5012

**H** ↑ 1000 mm

**B** → **T** ↗ Verstellböden Schubladen Auszugböden Art.-Nr.

### Schränke mit 2 Vollblech-Türen



1000	400	2	-	-	60	KEY Lock	<b>58.747.XXX</b>
1000	500	2	-	-	60	KEY Lock	<b>58.756.XXX</b>
1000	580	2	-	-	60	KEY Lock	<b>58.757.XXX</b>



1250	400	2	-	-	60	KEY Lock	<b>58.758.XXX</b>
1250	500	2	-	-	60	KEY Lock	<b>58.759.XXX</b>
1250	580	2	-	-	60	KEY Lock	<b>58.760.XXX</b>



Art.-Nr. **58.757.060**  
Schwarz, NCS S 9000-N

### Schränke mit 2 Vollblech-Türen und Trennwand



1500	400	4	-	-	60	KEY Lock	<b>58.761.XXX</b>
1500	500	4	-	-	60	KEY Lock	<b>58.762.XXX</b>
1500	580*	4	-	-	60	KEY Lock	<b>58.763.XXX</b>



2000	400	4	-	-	60	KEY Lock	<b>58.796.XXX</b>
2000	500	4	-	-	60	KEY Lock	<b>58.764.XXX</b>
2000	580*	4	-	-	60	KEY Lock	<b>58.765.XXX</b>
2000	580*	2	2 × 95	4	50/60	KEY Lock	<b>58.745.XXX</b>



### Schiebetürschränke

Die Schränke dieser Doppelseite sind je nach Modell ausgestattet mit: Verstellböden verzinkt, 30 mm stark, Tragkraft 60 kg, Auszugböden und Schubladen lackiert, Anthrazitgrau, RAL 7016, Tragkraft 50 kg



H ↑ 1950 mm

Art.-Nr. 58.750.020  
Lichtgrau, RAL 7035

B → T ↗
 Verstellböden Schubladen Auszugböden Art.-Nr.

**Schränke mit 2 Vollblech-Türen**

1000	400	4	-	-	60	KEY Lock	58.748.XXX
1000	500	4	-	-	60	KEY Lock	58.749.XXX
1000	580	4	-	-	60	KEY Lock	58.750.XXX

1250	400	4	-	-	60	KEY Lock	58.777.XXX
1250	500	4	-	-	60	KEY Lock	58.778.XXX
1250	580	4	-	-	60	KEY Lock	58.779.XXX

**Schränke mit 2 Vollblech-Türen und Trennwand**

1000	580*	8	-	-	60	KEY Lock	58.751.XXX
1500	400	8	-	-	60	KEY Lock	58.780.XXX
1500	500	8	-	-	60	KEY Lock	58.781.XXX
1500	580*	8	-	-	60	KEY Lock	58.782.XXX

2000	400	8	-	-	60	KEY Lock	58.783.XXX
2000	500	8	-	-	60	KEY Lock	58.784.XXX
2000	580*	8	-	-	60	KEY Lock	58.754.XXX
2000	580*	4	-	4	50/60	KEY Lock	58.755.XXX



**Drehdruck-Zylinderschloss/ KEY Lock**

Durch einen verkröpften Riegel in der Schliessung ist ein Aushebeln der Türen unmöglich.



**Hohe Laufruhe**

Die kugelgelagerten Rollen der Schiebetüren laufen geräuscharm auf den Führungsschienen.





# Schranksysteme | Schiebetürschränke mit Sichtfenster-Türen



Art.-Nr. **60.720.070**  
Rubinrot, RAL 3003

**H** ↑ 1000 mm

**B** → **T** ↗ Verstellböden Schubladen Auszugböden Art.-Nr.

### Schränke mit 2 Sichtfenster-Türen und Trennwand

1500	400	4	-	-	60	KEY Lock	<b>60.715.XXX</b>
1500	500	4	-	-	60	KEY Lock	<b>60.716.XXX</b>
1500	580*	4	-	-	60	KEY Lock	<b>60.717.XXX</b>
2000	400	4	-	-	60	KEY Lock	<b>60.721.XXX</b>
2000	500	4	-	-	60	KEY Lock	<b>60.722.XXX</b>
2000	580*	4	-	-	60	KEY Lock	<b>60.723.XXX</b>
2000	580*	2	2×95	4	50/60	KEY Lock	<b>60.725.XXX</b>



### Schiebetüren mit Sichtfenstern

Das UV-beständige Acrylglas ist bruchfest und sorgt für besseren Durchblick am Arbeitsplatz.

**H** ↑ 1950 mm

**B** → **T** ↗ Verstellböden Schubladen Auszugböden Art.-Nr.

### Schränke mit 2 Sichtfenster-Türen und Trennwand

1500	400	8	-	-	60	KEY Lock	<b>60.718.XXX</b>
1500	500	8	-	-	60	KEY Lock	<b>60.719.XXX</b>
1500	580	8	-	-	60	KEY Lock	<b>60.720.XXX</b>
2000	400	8	-	-	60	KEY Lock	<b>60.726.XXX</b>
2000	500	8	-	-	60	KEY Lock	<b>60.727.XXX</b>
2000	580*	8	-	-	60	KEY Lock	<b>60.728.XXX</b>
2000	580*	4	-	4	50/60	KEY Lock	<b>60.729.XXX</b>



### Schiebetürschränke

Die Schränke dieser Doppelseite sind je nach Modell ausgestattet mit: Verstellböden verzinkt, 30 mm stark, Tragkraft 60 kg, Auszugböden und Schubladen lackiert, Anthrazitgrau, RAL 7016, Tragkraft 50 kg



**Verstellböden geschlitzt**  
Verstellböden inklusive 4 Bodenträger.  
Ausführung: Stahlblech, verzinkt,  
geschlitzt. Längsseiten um 4 × 90 Grad  
gekantet. 30 mm stark, bei Tragfähigkeiten  
60 oder 100 kg.

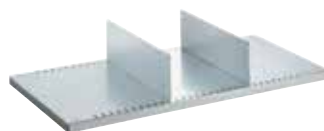

**Trennwände für Verstellböden**  
Zur Unterteilung von Verstellböden.  
Ausführung: Stahlblech, lackiert.  
Farbe: Lichtgrau, RAL 7035.



**Schubladen und Auszugböden**  
Vollauszug mit Kugellager, inkl. Führungs-  
schienen. Tragkraft 50 kg. Ausführung:  
Stahlblech. Farbe: Anthrazitgrau, RAL 7016.  
**Für Schranktiefe 580 mm.**

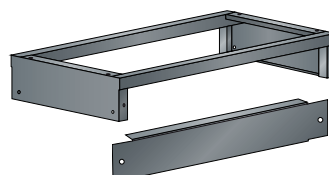

**Untergestell**  
Robuste Konstruktion aus Stahlrohr 40 × 40 mm,  
geschlossene Seitenwangen, inkl. Befesti-  
gungsmaterial (Verschraubung Schrank mit  
Sockel). Optional: Sockelblenden, als vorder-  
bzw. rückseitiger Abschluss aufsteckbar.  
Farbe: Anthrazitgrau, RAL 7016.

		<b>B</b> → für Schrankbreite mm		1000	1000	1250	1500	2000
					mit Mittel-Trennwand		mit Mittel-Trennwand	mit Mittel-Trennwand
<b>T</b> ↗ für Schranktiefe mm	Tragkraft kg	Art.-Nr.	Art.-Nr.	Art.-Nr.	Art.-Nr.	Art.-Nr.	Art.-Nr.	Art.-Nr.
<b>Verstellböden</b>								
400	60	58.106.000	58.100.000	58.109.000	58.103.000	58.106.000		
400	100	60.487.000	-	60.488.000	-	60.487.000		
500	60	58.107.000	58.101.000	58.110.000	58.104.000	58.107.000		
500	100	60.407.000	-	60.408.000	-	60.407.000		
580	60	58.108.000	58.102.000	58.111.000	58.105.000	58.108.000		
580	100	60.409.000	-	60.434.000	-	60.409.000		
Nutzmasse (B × T mm)		980 × 326/426/506	480 × 326/426/506	1230 × 326/426/506	730 × 326/426/506	980 × 326/426/506		
<b>Trennwand für Verstellböden</b>								
400	L 311 × H 150 mm	58.144.000	58.144.000	58.144.000	58.144.000	58.144.000		
500	L 411 × H 150 mm	58.145.000	58.145.000	58.145.000	58.145.000	58.145.000		
580	L 490 × H 150 mm	58.146.000	58.146.000	58.146.000	58.146.000	58.146.000		
<b>Schublade</b>								
	<b>H</b> ↑ Nutzhöhe mm							
580	95	72	58.113.000	62.141.000	-	62.308.000	58.113.000	
580	145	122	57.471.000	-	-	-	57.471.000	
Nutzmasse (B × T mm)			867 × 459	357 × 459		617 × 459	867 × 459	
<b>Auszugboden</b>								
	<b>H</b> ↑ Nutzhöhe mm							
580	53	43	58.115.000	62.142.000	-	-	58.115.000	
Nutzmasse (B × T mm)			867 × 459	357 × 459			867 × 459	
<b>Untergestell*</b>								
500	150		98.518.000	98.518.000	98.253.000	57.277.000	97.103.000	
580	150		98.216.000	98.216.000	97.835.000	97.457.000	97.133.000	
<b>Sockelblende, H 150 mm</b>			97.986.000	97.986.000	62.806.000	57.239.000	98.259.000	

⇒ Einteilungsmaterial  
vgl. S. 176

⇒ Für das komplette Zubehörsortiment  
fragen Sie uns bitte an.

\* Je nach Ausführung ist eine Boden-  
verankerung erforderlich.





**+ Höchste Stabilität**  
durch eine Gehäusetragkraft von 40 kg bis 80 kg

**+ Optimale Ordnung und Organisation**  
dank Verstellböden mit Tragkräften bis 40 kg für die saubere und geordnete Aufnahme von Werkzeugen, Akten und weiteren Betriebsmitteln

**+ Höchster Bedienkomfort**  
durch leichte Erreichbarkeit des Lagerguts auf Sichthöhe

**+ Perfektes Kabelmanagement**  
durch Kabelöffnungen und Zwischenboden für geschützte und geordnete Kabelführung

**+ Flexible Ausstattungsmöglichkeiten**  
durch vorperforierte Löcher (Punch-outs) als Kabelführung für Energieleisten und LED Leuchten

**>> Allgemeine Vorteile der LISTA-Schranksysteme**  
vgl. S. 168

**LISTA-Hängeschränke eignen sich optimal als zusätzliche Lagerfläche für Kleinteile, Unterlagen und mehr.** Dabei lässt sich Ihr Lagergut ergonomisch und bequem auf Sichthöhe erreichen. Also einfach an die Wand montieren und schon ist alles so, wie es sein soll: aufgeräumt.





Art.-Nr. **69.861.200**  
Hängeschränke mit Schiebetüren,  
Höhe 420 mm, RAL 7016



Art.-Nr. **69.865.200**  
Hängeschränke mit Flügeltüren,  
Höhe 800 mm, RAL 7016

### Hängeschränke

Flügeltüren einschlagend, mit verstärkten Kanten für erhöhte Steifigkeit, mit Drehbolzen, Öffnungswinkel 110 Grad. Schiebetüren aus einem Stück gekantet, geräuscharme kugelgelagerte Schiebetürführung. Gehäuse inkl. Punch-outs für Elektrifizierung der Schränke. Optional erhältlich sind Verstellböden (Verstellraster 25 mm). Kabelfach jeweils unter Einlegeboden. Sockelhöhe: 35 mm.

**H** **420 mm** Lichte Höhe 350 mm

		Ausstattung		Türlagerung/ Türführung		Art.-Nr.
		<b>Schränke mit 2 Vollblech-Flügeltüren</b>				
1000	350	Punch-outs Optional: Verstellboden	40	Drehbolzen	KEY Lock	<b>69.860.XXX</b>
		<b>Schränke mit Vollblech-Schiebetüren</b>				
1000	350	Punch-outs Optional: Verstellboden	40	Kugellager	KEY Lock	<b>69.861.XXX</b>

**H** **800 mm** Lichte Höhe 730 mm

		Ausstattung		Türlagerung/ Türführung		Art.-Nr.
		<b>Schränke mit 2 Vollblech-Flügeltüren</b>				
1000	350	Punch-outs 1 Verstellboden	40/80	Drehbolzen	KEY Lock	<b>69.865.XXX</b>
		<b>Schränke mit Vollblech-Schiebetüren</b>				
1000	350	Punch-outs 1 Verstellboden	40/80	Kugellager	KEY Lock	<b>69.866.XXX</b>



### Klappschloss KEY Lock

- Standard-Schliessung für Flügeltüren mit Wechselzylinder
- ermöglicht das einfache Anpassen an bestehende Schliesssysteme

### Drehdruck-Zylinderschloss / KEY Lock

- Schliesssystem für Schiebetüren
- ein Aushebeln durch den verkröpften Riegel ist unmöglich



### Hohe Laufruhe

- kugelgelagerte Rollen der Schiebetüren laufen geräuscharm auf den Führungsschienen



### Kabeldurchführung

- durch die Punch-outs kann der Schrank mit den Energieleisten elektrifiziert werden, vgl. Seite 147
- Punch-outs sind auf dem Deckel und Boden vorhanden
- unter dem Einlegeboden befindet sich Raum für die Kabelverlegung



### Verstellboden für Hängeschränk

Breite: 1000 mm.  
Tragkraft: 40 kg.

Art.-Nr. **69.883.XXX**



### Abdeckklappen-Set

Passgenaue Klappe und Kabelkragen für Punch-outs.  
Lieferung: 2 Klappen, klappbar.  
1 Kabelkragen

Art.-Nr. **69.869.000**





**+ Flexible Konfiguration und Organisation**  
durch gelochte und geschlitzte Rückwände, individuell konfigurierbar mit optionalen Verstellböden oder integriertem Kabelkanal

**+ Anwendungsfreundliche Bedienung**  
Aluminiumrollladen mit Federaufzugwicklung: Eigenhemmung und kraftschonend. Optimale Platzausnutzung mit einer durchgehenden Nutztiefe von 215 mm

**+ Vielseitige Einsatzmöglichkeiten**  
auch als Aufsatzschrank ohne Boden für die Direktmontage auf der Arbeitsplatte verfügbar, vgl. S. 121

**>> Allgemeine Vorteile der LISTA-Schranksysteme**  
vgl. S. 168

**LISTA Rollladen-Hängeschrank für die optimale Lagerung von Werkzeugen.** Durch die optionalen Zubehörteile wie Verstellböden oder Energiekanal lässt sich der Schrank individuell auf Ihre Bedürfnisse abstimmen.

## Hängeschränke mit Rollladen aus Aluminium

Diese Schrankart eignet sich bestens für das sichere Aufhängen von Werkzeugen. Dank der platzsparenden Rollladenaufwicklung kann ein Maximum an Nutztiefe von 215 mm erreicht werden, welches auch erlaubt, gängige Mappen zu versorgen. Darüber hinaus kann dieser Schrank optional mit einem integrierten Kabelkanal ausgestattet werden, um die Energiemodule (vgl. S. 145) aufzunehmen. Für eine direkte Befestigung auf der Arbeitsplatte, kann dieser Schrank (in der Höhe 1050 mm) auch ohne Boden bestellt werden (vgl. S. 121).





Art.-Nr. **69.851.200**  
Hängeschrank mit  
Alu-Rollladen, RAL 7016

### Rollladenschrank

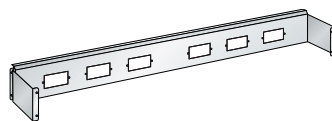
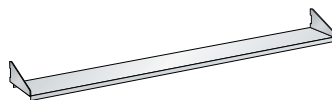
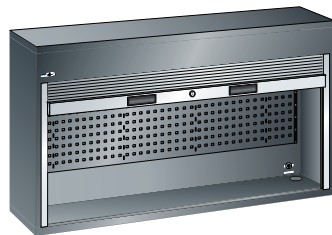
Aluminiumrollladen mit Federzug-Aufwicklung bewirkt eine grosse Nutztiefe (215 mm) und eine sichere Bedienung (Eigenhemmung). Robuste Gehäusestahlkonstruktion in Verbindung mit dem Aluminiumrollladen bildet eine stabile und sichere Aufbewahrung. Punch-outs für Elektrifizierung vorgesehen. Lochrückwand zur Nutzung von Lochwandhaken (vgl. S. 163), mit 4-kant-Lochung 10 × 10 und Teilung 38 mm.



Ausführung	Befestigung	<b>B</b> →	<b>T</b> ↗	<b>H</b> ↑	Art.-Nr. 
mit Boden	an Tragsäule via Lochrückwand	<b>1500</b>	250	800	<b>69.850.XXX</b>
mit Boden	an Tragsäule via Lochrückwand	<b>2000</b>	250	800	<b>69.851.XXX</b>

	<b>B</b> →	<b>T</b> ↗		Art.-Nr. 
<b>Verstellboden</b>	<b>1500</b>	175	20	<b>69.854.XXX</b>
optional	<b>2000</b>	175	20	<b>69.855.XXX</b>

<b>Energiekanal-Set</b>	für <b>B</b> →	für Energie- module	Art.-Nr. 
Integrierte Kabelkanallösung. Ausgelegt für die Montage im Rollladenschrank. Energiekanal kann mit den Energiemodulen bestückt werden, siehe S. 145	<b>1500</b>	6 ×	<b>89.022.XXX</b>
	<b>2000</b>	8 ×	<b>89.023.XXX</b>



### Gehäuse

- robuste Stahlkonstruktion
- Ausführung mit Boden als Hängeschrank oder als Alternative ohne Boden als Aufsatzschrank, vgl. Seite 121



### Griffleiste

- integrierte Griffleiste
- Schliessmechanik hat keinen Einfluss auf Nutztiefe
- Verschlussung mit KEY-Lock, auf Anfrage auch Gleichschliessung möglich

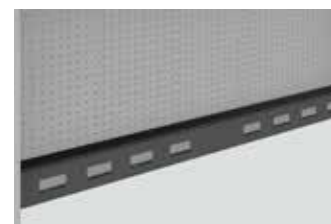

### Energiekanal

- optional integrierter Energiekanal
- mit Energiemodulen konfigurierbar (vgl. Seite 144)

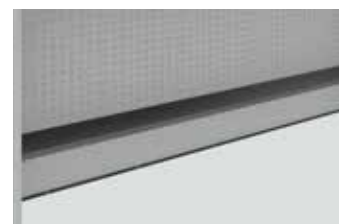

### Verstellboden

- optionaler Verstellboden
- Verstellraster: 25 mm





Mit Rollladenschränken von LISTA haben Sie auch bei engen Raumverhältnissen vollen Zugriff auf Ihr Lagergut. Und das dank individueller Konfigurations- und Ausstattungsmöglichkeiten in den unterschiedlichsten Arbeitsbereichen von der Werkstatt bis ins Büro.

## + Höchste Stabilität

durch eine Gehäusetragkraft bis 500 kg

## + Sichere Verschlussbarkeit

dank leichtgängigem Rollladen mit bedienerfreundlichem Schiebegriff und integriertem Zylinderschloss mit Wechselzylinder (weitere Schliesssysteme auf Anfrage)

## + Höchster Bedienkomfort

Rollladen bleibt ohne Arretierung in jeder Höhe stehen

## >> Allgemeine Vorteile der LISTA-Schranksysteme

vgl. S. 168



## Rollladenschränke

Die Schränke dieser Seite sind je nach Modell ausgestattet mit: Verstellböden verzinkt, 30 mm stark, Tragkraft 60 oder 100 kg, Auszugböden und Schubladen lackiert, Anthrazitgrau, RAL 7016, Tragkraft 50 kg, Rollladen aus PVC, Farbe ähnlich Lichtgrau, RAL 7035

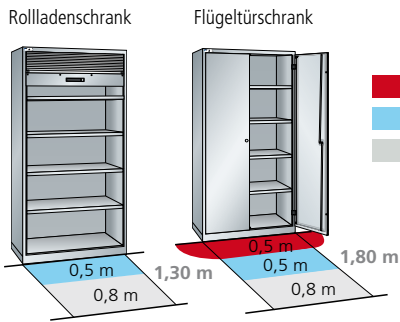

Art.-Nr. **58.401.010**  
Lichtblau, RAL 5012



### Direkter Zugriff auf das gesamte Lagergut

Der leichtgängige und einhändig bedienbare Rollladen bleibt ohne Arretierung auf jeder Höhe stehen.



H ↑	B →	T ↗				Art.-Nr.
1950 mm	1000 mm	580 mm*				
Verstellböden	Schubladen	Auszugböden	60 kg	KEY Lock		
4	-	-	60	KEY Lock		<b>58.401.XXX</b>
2	-	2	50/60	KEY Lock		<b>58.402.XXX</b>
2	1 × 95	2	50/60	KEY Lock		<b>58.404.XXX</b>
2	-	4	50/60	KEY Lock		<b>58.403.XXX</b>
2	2 × 95	3	50/60	KEY Lock		<b>58.406.XXX</b>
2	1 × 95	4	50/60	KEY Lock		<b>58.405.XXX</b>

\* Nachrüstung mit Schubladen und Auszugböden möglich.

### Schliessleiste

Die stabile Schliessleiste aus Metall ist aus Sicherheitsgründen mit einem Klemmschutz versehen.



### Schiebegriff-Zylinderschloss/ KEY Lock

Durch den auswechselbaren Zylinder ist es möglich, die Schliessung je nach Bedürfnis anzupassen.

## Verstellböden geschlitzt

Verstellböden inklusive 4 Bodenträger. Ausführung: Stahlblech, verzinkt, geschlitzt. Längsseiten um 4 × 90 Grad gekantet. 30 mm stark, bei Tragfähigkeiten 60 oder 100 kg.

T ↗ für Schranktiefe mm	Tragkraft kg	Art.-Nr.
<b>Verstellboden</b>		
<b>580</b>	60	<b>58.108.000</b>
<b>580</b>	100	<b>60.409.000</b>
	Nutzmasse (B × T mm)	980 × 506

Trennwand für Verstellböden	L 490 × H 150 mm	Art.-Nr.
<b>580</b>		<b>58.146.000</b>

Schublade	H ↑	Nutzhöhe mm	Art.-Nr.
<b>580</b>	95	72	<b>58.113.000</b>
<b>580</b>	145	122	<b>57.471.000</b>
		Nutzmasse (B × T mm)	867 × 459

Auszugboden	H ↑	Nutzhöhe mm	Art.-Nr.
<b>580</b>	53	43	<b>58.115.000</b>
		Nutzmasse (B × T mm)	867 × 459

Untergestell	H ↑	Art.-Nr.
<b>580</b>	150	<b>98.216.000</b>
<b>Sockelblende, H 150 mm</b>		<b>97.986.000</b>

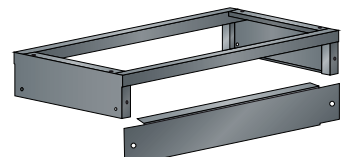
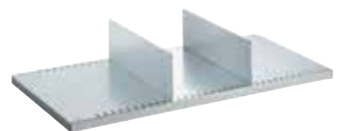

» Einteilungsmaterial vgl. S. 176

## Trennwände für Verstellböden

Zur Unterteilung von Verstellböden. Ausführung: Stahlblech, lackiert. Farbe: Lichtgrau, RAL 7035.

## Schubladen und Auszugböden

Vollauszug mit Kugellager, inklusive Führungsschienen. Tragkraft 50 kg. Ausführung: Stahlblech. Farbe: Anthrazitgrau, RAL 7016.

## Untergestell

Robuste Konstruktion aus Stahlrohr 40 × 40 mm, geschlossene Seitenwangen, inkl. Befestigungsmaterial (Verschraubung Schrank mit Sockel). Optional: Sockelblenden, als vorder- bzw. rückseitiger Abschluss aufsteckbar. Farbe: Anthrazitgrau, RAL 7016.



- + Höchste Stabilität**  
durch eine Gehäusestragkraft bis 1000 kg
- + Hohe Traglasten**  
Vertikalauszüge bis 200 kg belastbar
- + Perfekte Laufruhe**  
selbst bei hohem Gewicht durch Vollauszug auf leichtgängigen Kunststoffrollen bodenfrei laufend
- + Überzeugende Sicherheit**  
durch serienmässige Einzelschubladensperre
- + Sichere Verschlussbarkeit**  
dank Frontblenden oder Flügeltüren mit KEY Lock inkl. Wechselzylinder (weitere Schliesssysteme auf Anfrage)
- + Flexible Ausstattungsmöglichkeiten**  
mit Verstellböden, Lochwänden und Böden für Werkzeughalter zur NC-Lagerung im 50-mm-Raster
- + Höchster Bedienkomfort**  
durch direkten, beidseitigen Zugang zu den Werkzeugen und Kleinteilen
- + Exzellente Schutzeigenschaften**  
gegen Schmutz, Flüssigkeiten und mechanische Beanspruchung durch geschlossenes Gehäuse mit schlag- und abriebfester Oberfläche



**Vertikalauszugschränke von LISTA ermöglichen eine platzsparende Lagerung von Werkzeugen, Arbeitsmaterialien und mehr auf engstem Raum.** Die Auszüge sind beidseitig nutzbar und wahlweise erhältlich mit Lochwänden oder Böden zur Aufnahme von Lagersichtkästen, Werkzeugen, Dokumenten und LISTA-Werkzeughaltern zur NC-Lagerung. Das Ergebnis: Maximaler Lagerplatz auf minimaler Standfläche. Das nennen wir effizient.





Art.-Nr. **85.799.010**  
Fronten Lichtblau, RAL 5012  
(exkl. Sichtlagerkästen)



Art.-Nr. **85.789.050**  
Türen Grau metallic NCS S 6502-B  
(exkl. Werkzeuge)

**Vertikalauszugschränke**

Alle Schränke dieser Seite sind je nach Modell ausgestattet mit:  
Frontblenden 3 × B 307 mm bzw. 4 × B 230 mm,  
Auszüge mit Traglast 200 kg, Lochwänden mit  
4-Kant-Lochung 10 × 10 mm, Teilung 38 mm

**H** ↑ 1950 mm    **B** → 1000 mm    **T** ↗ 695 mm



Ausstattung

**Schrank mit Frontblenden für NC-Lagerung**

3 oder 4 Auszüge à 4 Werkzeugrahmen für LISTA NC-Werkzeughalter (vgl. Seite 102),  
Nutzmasse: B 291/210 × T 554 mm,  
Aufnahmelänge für NC-Werkzeughalter = 554 mm

Auszüge	🔒	🔑	Art.-Nr.
3	200	KEY Lock	<b>82.979.XXX</b>
4	200	KEY Lock	<b>82.980.XXX</b>



**Schrank mit Frontblenden und Verstellböden**

3 oder 4 Auszüge à 4 Verstellböden glatt,  
Nutzmasse: B 291/210 × T 584 × H 25 mm

3	200	KEY Lock	<b>85.792.XXX</b>
4	200	KEY Lock	<b>85.799.XXX</b>



**Schrank mit Frontblenden und Lochwänden**

3 oder 4 Auszüge mit Lochwänden,  
H 1700 × T 612 mm beidseitig nutzbar

3	200	KEY Lock	<b>85.798.XXX</b>
4	200	KEY Lock	<b>85.791.XXX</b>

**H** ↑ 1950 mm    **B** → 1000 mm    **T** ↗ 600 mm



Ausstattung

**Schrank mit 2 Flügeltüren und Lochwänden**

3 oder 4 Auszüge mit Lochwänden,  
H 1700 × T 560 mm beidseitig nutzbar,  
Türlagerung in Scharnieren, Öffnungswinkel 115 Grad

Auszüge	🔒	🔑	Art.-Nr.
3	200	KEY Lock	<b>85.789.XXX</b>
4	200	KEY Lock	<b>85.788.XXX</b>



**Verstellböden**

Die Verstellböden in zwei verfügbaren Breiten bieten eine optimale Stellfläche für das Lagergut.



**NC-Lagerung**

Die schonende und platzsparende Lagerung der Werkzeuge ist in Vertikalauszügen stehend in Wechselrahmen möglich.



**Lochwände**

Ausziehbare Lochwände dienen zur flexiblen Aufnahme des Lagerguts durch ein vielfältiges Hakensortiment.

- » NC-Werkzeughalter und Belegungsmuster vgl. S. 101
- » Lochwandhaken, Lagersichtbehälter vgl. S. 162

200 kg pro Auszug



**LISTA-Schwerlastschränke eignen sich zur Lagerung von schweren Materialien auf Verstellböden, Auszugböden und in Schubladen.** Dabei sind – von Einschwenktüren über Flügeltüren bis zu Vertikalrollläden – alle gängigen Zugriffsschutzlösungen möglich. Für mehr Transparenz im Lager erhalten Sie die Türen auf Wunsch auch mit Sichtfenstern.

## + Höchste Stabilität

durch eine Gehäusetragkraft bis 1500 kg

## + Hohe Traglasten

160 kg pro Verstellboden, 200 kg pro Schublade/Auszugboden

## + Überzeugende Sicherheit

durch Einzelschubladensperre gegen Kippgefahr bei Schwerlastschränken mit Einschwenktüren

## + Höchster Bedienkomfort

durch schnellen Zugriff auf das gesamte Lagergut insbesondere bei einschwenkbaren Türen oder leichtgängigen Rollläden mit bedienerfreundlichem Schiebegriff

## + Sichere Verschlussbarkeit

mit Einschwenktüren, Flügeltüren oder Rollläden und intelligenten Schliesssystemen wie CODE/RFID Lock

## + Exzellente Schutzeigenschaften

gegen Schmutz, Flüssigkeiten und mechanische Beanspruchung durch geschlossenes Gehäuse mit schlag- und abriebfester Oberfläche

## + Perfekte Übersicht

durch Sichtfenster aus UV-beständigem, bruchsicherem Acrylglas

## + Jederzeit anpassbar an neues Lagergut

durch den flexiblen Ein- und Umbau von Schubladen, Auszugböden und Verstellböden im 25-mm-Raster

## >> Volle Kompatibilität mit LISTA-Schubladen-schränken und Schubladenregalen durch einheitliches Mass

vgl. S. 38 bzw. 84



Art.-Nr. **59.542.010**  
Lichtblau, RAL 5012

Art.-Nr. **59.543.070**  
Rubinrot, RAL 3003  
(exkl. Einteilungsmaterial)



**Einschwenktüren**

- verschwinden beim Öffnen im Gehäuse für einen möglichst freien Zugriff (Überstand der Türen nur 85 mm)
- aus einem Stück gekantet
- wahlweise aus Vollblech oder mit Sichtfenstern
- in Scharnierbügel gelagert, Schwenkbereich 90 Grad
- Schliessung mit KEY Lock, CODE Lock oder RFID Lock

**Schwerlastschränke mit Einschwenktüren**

Die Schränke sind ausgestattet mit: Verstellböden verzinkt, 33 mm stark, Auszugböden und Schubladen lackiert generell Grau, NCS 4502-B. Einschwenktüren aus einem Stück gekantet, wahlweise aus Vollblech oder mit Sichtfenstern. In Scharnierbügel gelagert, Schwenkbereich 90 Grad, der Überstand der Türen im offenen Zustand beträgt 85 mm. Eine Kippsicherung wird durch die Einzelschubladensperre gewährleistet. Schliessungen KEY Lock, CODE Lock oder RFID Lock möglich.

**54 × 27 E**    **H** ↑ 1950 mm    **B** → 1146 mm    **T** ↗ 690 mm



Schubladen    Verstellböden    Auszugböden       Türlagerung       Art.-Nr.

**Schränke mit 2 Vollblech-Einschwenktüren**

-	4	-	160	Scharnierbügel	KEY Lock	<b>59.541.XXX</b>
2 × 75 / 1 × 150	2	2	160/200	Scharnierbügel	KEY Lock	<b>59.543.XXX</b>

**Schränke mit 2 Sichtfenster-Einschwenktüren**

-	4	-	160	Scharnierbügel	KEY Lock	<b>59.540.XXX</b>
2 × 75 / 1 × 150	2	2	160/200	Scharnierbügel	KEY Lock	<b>59.542.XXX</b>



**Schubladen und Auszugböden**

- mit Vollauszug
- Tragfähigkeit bis 200 kg



**Robustes Gehäuse**

- verschweisste Stahlblechkonstruktion mit integriertem Tragsäulensystem



**i** Bei der Bestellung eines Schrankes dieser Doppelseite mit **CODE** oder **RFID Lock** bitte die Endung **«C»** bzw. **«F»** zusätzlich zur Artikelnummer aus der Tabelle angeben (z. B. **98.081.XXX.C**).



» Einteilungsmaterial vgl. S. 248

» Beschriftungssystem LISTA Script vgl. S. 268







Art.-Nr. **98.091.100**  
Signalblau, RAL 5005



Art.-Nr. **98.086.050**  
Grau metallic, NCS S 6502-B

## Schwerlastschränke mit Flügeltüren

Die Schränke sind ausgestattet mit: Verstellböden verzinkt, 35 mm stark, Auszugböden und Schubladen lackiert generell Grau, NCS 4502-B. Flügeltüren aus einem Stück gekantet, wahlweise aus Vollblech oder mit Sichtfenstern. Schliessungen KEY Lock, CODE Lock oder RFID Lock möglich.

**54 × 27 E**      **H** ↑ 1950 mm      **B** → 1100 mm      **T** ↗ 641 mm



Schubladen	Verstellböden	Auszugböden		Tür-lagerung		Art.-Nr.
<b>Schränke mit 2 Vollblech-Flügeltüren</b>						
-	4	-	160	Drehbolzen	KEY Lock	<b>98.081.XXX</b>
1 × 100 / 1 × 150	3	-	160/200	Drehbolzen	KEY Lock	<b>98.085.XXX</b>
2 × 100 / 2 × 150	2	1	160/200	Drehbolzen	KEY Lock	<b>98.093.XXX</b>



Schubladen	Verstellböden	Auszugböden		Tür-lagerung		Art.-Nr.
<b>Schränke mit 2 Sichtfenster-Flügeltüren</b>						
-	4	-	160	Drehbolzen	KEY Lock	<b>98.082.XXX</b>
1 × 100 / 1 × 150	3	-	160/200	Drehbolzen	KEY Lock	<b>98.086.XXX</b>
2 × 100 / 2 × 150	2	1	160/200	Drehbolzen	KEY Lock	<b>98.094.XXX</b>



## Flügeltüren

- aus einem Stück gekantet
- wahlweise aus Vollblech oder mit Sichtfenstern
- mit Drehbolzenlagerung, Öffnungswinkel ca. 115 Grad
- Schliessung mit KEY Lock, CODE Lock oder RFID Lock

**i** Bei der Bestellung eines Schrankes dieser Doppelseite mit **CODE** oder **RFID Lock** bitte die Endung «**C**» bzw. «**F**» zusätzlich zur Artikelnummer aus der Tabelle angeben (z. B. **98.081.XXX.C**).

## Schwerlastschränke mit Rollläden

Die Schränke sind ausgestattet mit: Verstellböden verzinkt, 35 mm stark, Auszugböden und Schubladen lackiert generell Grau, NCS 4502-B. Der leichtgängige PVC-Rollladen bleibt in jeder Höhe ohne Arretierung stehen. Farbe: alufarben, die Schliessleiste ist farbvariabel mit Schliessung KEY Lock.

**54 × 27 E**      **H** ↑ 1950 mm      **B** → 1100 mm      **T** ↗ 641 mm



Schubladen	Verstellböden	Auszugböden		Tür-lagerung		Art.-Nr.
<b>Schränke mit Rollläden</b>						
-	4	-	160	-	KEY Lock	<b>98.083.XXX</b>
2 × 100	4	-	160/200	-	KEY Lock	<b>98.091.XXX</b>



## Rollläden

- gerade bei engen Raumverhältnissen geeignet
- bleibt ohne Arretierung auf jeder Höhe stehen
- Farbe alufarben, Schliessleiste farbvariabel
- Schliessung mit KEY Lock

**>>** Einteilungsmaterial-Sets und Beschriftungssystem vgl. S. 248.





Art.-Nr. **98.096.010**  
Lichtblau, RAL 5012

Art.-Nr.  
**59.544.010**  
**59.532.010**  
Lichtblau, RAL 5012

**i** Eine Kippsicherung wird durch die Mehrfachauszugsperre gewährleistet, gilt nur für Einschwenktüren.

**Schubladen**

Schubladen verschiedenster Fronthöhen lassen sich in beliebiger Reihenfolge in das gleiche Gehäuse einbauen. Die Schubladen-Wände sind innen allseitig mit einem Schlitzraster in Einheiten (E) von 17 mm versehen, was eine individuelle Unterteilung ermöglicht. Farbe: Grau, NCS 4502-B.

**Auszugböden**

Für die Lagerung von schweren Einzelteilen und Vorrichtungen. Passgenaue, variable Höhenmontage von 25 : 25 mm im Schrankgehäuse. Durch die eingelegten Lamellen kann das Lagergut flächenbündig mit der Griffleiste gelagert und herausgezogen werden. Ausführung: Stahlblech. Farbe: Grau, NCS 4502-B. Lamellen sind aus Stahlblechprofil, sendzimirverzinkt.

**Verstellböden geschlitzt oder glatt**

Verstellböden inklusive 4 Bodenträger. Verstellboden geschlitzt **mit hinterem Anschlag**. Ausführung: Stahlblech, verzinkt. Längsseiten um 4 x 90 Grad gekantet. Schlitzteilung: 50 mm. Tragfähigkeit: 160 kg.

**Trennwände für Verstellböden**

Zur Unterteilung von 2 übereinander eingehängten Verstellböden geschlitzt. Die Höhe der Trennwände ist vom Abstand der Verstellböden abhängig. Ausführung: Stahlblech. Farbe: Lichtgrau, RAL 7035.

**Untergestell**

Robuste Konstruktion aus Stahlrohr 40 x 40 mm, geschlossene Seitenwangen, inkl. Befestigungsmaterial (Verschraubung Schrank mit Sockel). Optional: Sockelblenden, als vorder- bzw. rückseitiger Abschluss aufsteckbar. Farbe: Anthrazitgrau, RAL 7016.

<b>54 x 27 E</b>	<b>B → × T ↗</b>	<b>1100 x 641</b>	<b>1146 x 690</b>
<b>H ↑ Schrankhöhe mm</b>		<b>1950</b>	<b>1950</b>
	Lichte Höhe (mm)	1790/ 1640	1830
	für Ausführung	<b>Flügel-türen</b> <b>Roll-laden</b>	<b>Einschwenk-türen</b>
		Art.-Nr.	Art.-Nr.
<b>Gehäuse</b>		<b>98.096.XXX</b>	<b>59.544.XXX</b>
<b>Flügel-türen exkl. Klapp-schloss</b>			
Vollblech		<b>62.031.XXX</b>	-
Sichtfenster		<b>62.032.XXX</b>	-
<b>Einschwenk-türen exkl. Klapp-schloss</b>			
Vollblech		-	<b>59.532.XXX</b>
Sichtfenster		-	<b>59.535.XXX</b>
<b>+ Klapp-schloss</b>			
KEY Lock verschiedenschliessend		<b>49.060.000</b>	<b>49.060.000</b>
CODE Lock		<b>49.085.000</b>	<b>49.085.000</b>
RFID Lock		<b>49.086.000</b>	<b>49.086.000</b>
<b>Roll-laden exkl. Zylinderschloss</b>		<b>98.097.XXX</b>	-
+ Schiebegriffzylinderschloss		<b>62.062.000</b>	-

<b>H ↑</b>	Nutzhöhe mm	Mantelhöhe mm	Art.-Nr.	Art.-Nr.
<b>Schub-laden</b>				
<b>75</b>	57.5	49	<b>85.700.080</b>	<b>85.700.080</b>
<b>100</b>	82.5	76	<b>85.701.080</b>	<b>85.701.080</b>
<b>150</b>	132.5	126	<b>85.702.080</b>	<b>85.702.080</b>
<b>200</b>	182.5	176	<b>85.703.080</b>	<b>85.703.080</b>
Nutzfläche B x T mm			918 x 459	918 x 459
Tragkraft kg			200	200

<b>Auszug-böden</b>	<b>85.704.080</b>	<b>85.704.080</b>
Nutzfläche B x T mm	918 x 459	918 x 459
Höhe mm	75	75
Tragkraft kg	200	200

<b>Verstell-böden</b>	<b>98.098.000</b>	<b>59.545.000</b>
Nutzfläche B x T mm	967 x 549	966 x 500
Höhe mm	35	33
Tragkraft kg	160	160
Ausführung	glatt	geschlitzt

	Nutzhöhe mm	Bodenabstand OK-OK* mm		
<b>Trenn-wände</b>	179	225	-	<b>59.415.000</b>
	329	375	-	<b>59.416.000</b>

\* Abstand Verstellböden Oberkante-Oberkante

<b>Untergestell, H 150 mm</b>	<b>97.588.000</b>	<b>59.412.000</b>
<b>Sockel-blende</b>	<b>98.246.000</b>	<b>62.888.000</b>

**Garderobenschränke von LISTA überzeugen durch ein Maximum an Funktionalität und ihre zahlreichen Ausstattungsmöglichkeiten.** Damit sind sie von der Werkstatt bis zur Turnhalle für die unterschiedlichsten Einsatzorte geeignet und dabei eine sichere, flexible und optimale Aufbewahrungsmöglichkeit gemäss DIN 4547.







### Höchste Stabilität

durch in Drehbolzen gelagerte, rechts angeschlagene Flügeltüren mit Verstärkungstasche für mehr Einbruchsicherheit (DIN 4547)



### Durchdachte Belüftung

mit Belüftungsschlitzen an Gehäusedeckel und -boden



### Optimale Hygiene

dank glatter Abteilböden ohne Aufkantung für eine gründliche Reinigung der Abteile



### Praxisorientierte Inneneinrichtung

mit Hutboden, Handtuchalter und Kleiderstange mit je drei verschiebbaren Kleiderhaken für jedes Abteil



### Individuelle Ausstattungsoptionen

wie Gehäuse mit schrägem Dach, Doppelabteilen, Sitzbänken oder Luftkanälen zur bauseitigen Zwangsentlüftung



### Sichere Verschlussbarkeit

mit Schliesssystem KEY Lock, Sicherheits-Drehknopfverschluss oder Verschlussvorrichtung für Vorhängeschloss (CODE/RFID Lock und weitere Schliesssysteme auf Anfrage)



### Schutz vor Verschmutzung und Korrosion

durch zusätzlich zur Pulverbeschichtung verzinkte Sockel oder Füße. Schützen vor Korrosion, der Abschluss durch einen Sockel schützt zusätzlich vor Verschmutzung



Art.-Nr. **94.424.080**  
Taubengrau, NCS S 4502-B

## Garderobenschränke

1-flügelig für 1 Abteil verschliessend

### Ausstattung je Abteil

- 1-flügelige Vollblech-Tür einschlagend,  
Oberfläche glatt oder mit Lochfeld zur zusätz-  
lichen Belüftung (1 Abteil verschliessend),
- 1 Hutboden
- 1 Kleiderstange mit je 3 verschiebbaren  
Kleiderhaken
- 1 Handtuchhalter

**Abteilbreite:** 300 oder 400 mm  
**Lichte Höhe:** 1280 mm / 300 mm (Hutboden)



ohne Unterbau  
(für Untergestelle)



mit Füßen



mit Sockel

			300 mm			400 mm	
<b>B</b> → Schrankbreite mm	Abteilbreite		600	900	1200	800	1200
<b>T</b> ↗ 500 mm	Anzahl Abteile		2	3	4	2	3
<b>H</b> ↑	Türausführung		Art. Nr.	Art. Nr.	Art. Nr.	Art. Nr.	Art. Nr.
<b>1700 mm</b>	KEY Lock glatt		<b>94.414.XXX</b>	<b>94.405.XXX</b>	<b>94.417.XXX</b>	<b>94.420.XXX</b>	<b>94.411.XXX</b>
ohne Unterbau	KEY Lock gelocht		<b>94.531.XXX</b>	<b>94.534.XXX</b>	<b>94.537.XXX</b>	<b>94.543.XXX</b>	<b>94.546.XXX</b>
<b>1800 mm</b>	KEY Lock glatt		<b>94.426.XXX</b>	<b>94.429.XXX</b>	<b>94.432.XXX</b>	<b>94.438.XXX</b>	<b>94.441.XXX</b>
mit Sockel, 100 mm	KEY Lock gelocht		<b>94.552.XXX</b>	<b>94.555.XXX</b>	<b>94.558.XXX</b>	<b>94.564.XXX</b>	<b>94.567.XXX</b>
<b>1850 mm</b>	KEY Lock glatt		<b>94.447.XXX</b>	<b>94.450.XXX</b>	<b>94.453.XXX</b>	<b>94.459.XXX</b>	<b>94.462.XXX</b>
mit Füßen, 150 mm	KEY Lock gelocht		<b>94.573.XXX</b>	<b>94.576.XXX</b>	<b>94.579.XXX</b>	<b>94.585.XXX</b>	<b>94.588.XXX</b>



Art.-Nr. **94.417.010**  
Lichtblau, RAL 5012



**i** Akkuladeschränke mit Garderoben finden Sie auf S. 210.



### Garderobenschränke

1-flügelig für 2 Abteile verschliessend

#### Ausstattung je Abteil

- 1-flügelige Vollblech-Tür einschlagend, Oberfläche glatt oder mit Lochfeld zur zusätzlichen Belüftung (2 Abteile verschliessend),
- 1 Hutboden
- 1 Kleiderstange mit je 3 verschiebbaren Kleiderhaken
- 1 Handtuchhalter

**Abteibreite:** 300 mm  
**Lichte Höhe:** 1280 mm / 300 mm (Hutboden)



		Abteibreite	300 mm	
<b>B</b> →	Schränkbreite mm		600	1200
<b>T</b> ↗	500 mm	Anzahl Abteile	2	4
<b>H</b> ↑	 Türausführung	Art. Nr.		Art. Nr.
1700 mm		KEY Lock	glatt	94.302.XXX
ohne Unterbau	KEY Lock	gelocht	94.320.XXX	94.323.XXX
1800 mm	KEY Lock	glatt	94.308.XXX	94.311.XXX
mit Sockel, 100 mm	KEY Lock	gelocht	94.326.XXX	94.329.XXX
1850 mm	KEY Lock	glatt	94.314.XXX	94.317.XXX
mit Füßen, 150 mm	KEY Lock	gelocht	94.332.XXX	94.335.XXX



### Durchdachtes Belüftungssystem

- Belüftungsschlitze am Gehäusedeckel stirnseitig sowie am Gehäuseboden zur permanenten Zirkulation der Luft im Schrank
- Türausführungen mit individuellem Lochbild auf Anfrage



### Luftkanal

Geruchsabminderung durch hohe Luftwechselrate und verbesserte Trocknung dank bauseitiger Zwangsbelüftung.  
 Luftkanal auf Anfrage.

### Garderobenschränke

2-flügelig für 2 Abteile verschliessend

#### Ausstattung je Abteil

- 2-flügelige Vollblech-Tür einschlagend, Oberfläche glatt oder mit Lochfeld zur zusätzlichen Belüftung (2 Abteile verschliessend),
- 1 Hutboden
- 1 Kleiderstange mit je 3 verschiebbaren Kleiderhaken
- 1 Handtuchhalter

**Abteibreite:** 300 oder 400 mm  
**Lichte Höhe:** 1280 mm / 300 mm (Hutboden)



		Abteibreite	300 mm		400 mm
<b>B</b> →	Schränkbreite mm		600	1200	800
<b>T</b> ↗	500 mm	Anzahl Abteile	2	4	2
<b>H</b> ↑	 Türausführung	Art. Nr.		Art. Nr.	Art. Nr.
1700 mm		KEY Lock	glatt	94.342.XXX	94.348.XXX
ohne Unterbau	KEY Lock	gelocht	94.369.XXX	94.375.XXX	94.372.XXX
1800 mm	KEY Lock	glatt	94.351.XXX	94.357.XXX	94.354.XXX
mit Sockel, 100 mm	KEY Lock	gelocht	94.378.XXX	94.384.XXX	94.381.XXX
1850 mm	KEY Lock	glatt	94.360.XXX	94.366.XXX	94.363.XXX
mit Füßen, 150 mm	KEY Lock	gelocht	94.387.XXX	94.393.XXX	94.390.XXX



### Schrägdach

Garderoben mit Schrägdach verhindern die ungewollte Benutzung des Schrägdachs als Ablagefläche.  
 Schrägdach auf Anfrage.



### Umfangreiches Zubehör

Zu unseren Garderobenschränken erhalten Sie auf Wunsch Sitzbänke, Schuhablagen, Namens- und Nummernschilder, Handtuchhalter und mehr.



### Einfache Reinigung durch Sockel

Der geschlossene Sockel bildet einen Abschluss zum Boden und ermöglicht eine einfache Reinigung der Umkleebereiche.



### Vielseitige Schliesssysteme

Zylinderschlösser, Zahlenkombinationsschlösser, Pfandschlösser, Schliesssysteme für Vorhängeschlösser und Schliessanlagen sowie CODE/RFID Locks sind auf Anfrage lieferbar.

**i** Bei der Bestellung eines Garderobenschranks dieser Doppelseite mit **Verschlussvorrichtung für Vorhängeschloss** bitte die Endung «V» bzw. für **Sicherheits-Drehknopfverschluss** die Endung «D» zusätzlich zur Artikelnummer aus der Tabelle angeben (z. B. 94.429.XXX.V)







Art.-Nr. 94.489.080  
Taubengrau, NCS S 4502-B

## Doppelstöckige Garderobenschränke

### Ausstattung je Abteil:

- 1-flügelige Vollblech-Tür einschlagend, Oberfläche glatt oder mit Lochfeld zur zusätzlichen Belüftung (1 Abteil verschliessend),
- 1 Kleiderstange mit je 3 verschiebbaren Kleiderhaken
- 1 Handtuchhalter

**Abteilbreite:** 300 oder 400 mm  
**Lichte Höhe:** 790 mm (für Fach oben und unten)



ohne Unterbau  
(für Untergestelle)



mit Füßen



mit Sockel

		300 mm			400 mm	
<b>B</b> → Schrankbreite mm	Abteilbreite	600	900	1200	800	1200
<b>T</b> ↗ 500 mm	Anzahl Abteile	2 × 2	3 × 2	4 × 2	2 × 2	3 × 2
<b>H</b> ↑	Türausführung	Art. Nr.	Art. Nr.	Art. Nr.	Art. Nr.	Art. Nr.
<b>1700 mm</b>	KEY Lock glatt	94.468.XXX	94.471.XXX	94.474.XXX	94.480.XXX	94.483.XXX
ohne Unterbau	KEY Lock gelocht	94.594.XXX	94.597.XXX	94.600.XXX	94.606.XXX	94.609.XXX
<b>1800 mm</b>	KEY Lock glatt	94.489.XXX	94.492.XXX	94.495.XXX	94.501.XXX	94.504.XXX
mit Sockel, 100 mm	KEY Lock gelocht	94.615.XXX	94.618.XXX	94.621.XXX	94.627.XXX	94.630.XXX
<b>1850 mm</b>	KEY Lock glatt	94.510.XXX	94.513.XXX	94.516.XXX	94.522.XXX	94.525.XXX
mit Füßen, 150 mm	KEY Lock gelocht	94.636.XXX	94.639.XXX	94.642.XXX	94.648.XXX	94.651.XXX



<b>B</b> → Schrankbreite mm	<b>600</b>	<b>800</b>	<b>900</b>	<b>1200</b>
-----------------------------	------------	------------	------------	-------------



### Untergestell einseitig oder doppelseitig, Höhe 150 mm

Verschweisste Stahlkonstruktion mit Winkelprofilen und verstellbaren Kunststoff-Füßen für Niveauegleich. Farbe: Anthrazitgrau, RAL 7016. **Hinweis:** doppelseitig (für 2 Schränke, Rücken an Rücken)

#### Untergestell, H 150 mm

T mm	Ausführung	Art. Nr.	Art. Nr.	Art. Nr.	Art. Nr.
500	einseitig	94.252.000	94.253.000	94.254.000	94.255.000
1000	doppelseitig	94.264.000	94.265.000	94.266.000	94.267.000

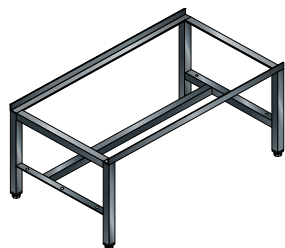

### Untergestell einseitig oder doppelseitig, Höhe 400 mm

Verschweisste Stahlkonstruktion und verstellbare Kunststoff-Füße für Niveauegleich. Ausführung: einseitig (für 1 Schrank) oder doppelseitig (für 2 Schränke, Rücken an Rücken). Zur Aufnahme von Schuhablagen (fest oder klappbar). Farbe: Anthrazitgrau, RAL 7016.

#### Untergestell, H 400 mm

T mm	Ausführung	Art. Nr.	Art. Nr.	Art. Nr.	Art. Nr.
500	einseitig	97.110.000	97.473.000	97.143.000	97.111.000
1000	doppelseitig	97.108.000	98.444.000	97.870.000	97.109.000

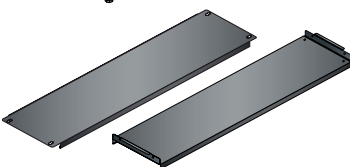

#### Schuhablage

T mm	Ausführung	Art. Nr.	Art. Nr.	Art. Nr.	Art. Nr.
230	fest	97.156.000	97.472.000	97.144.000	97.157.000
230	hochklappbar	98.230.000	98.683.000	98.617.000	98.231.000



### Sitzbankuntergestell einseitig oder doppelseitig für Einzelaufstellung

Stahlkonstruktion mit verstellbaren Kunststoff-Füßen für Niveauegleich. 2 Sitzlatten, 35 x 105 mm aus Kunststoff, WPC-Profil für bessere Feuchtreinigung, hohe Stabilität. Farbe: Anthrazitgrau, RAL 7016. **Hinweis:** doppelseitig (für 2 Schränke, Rücken an Rücken). Sitzbanktiefe: 300 mm.

#### Sitzbankuntergestell, H 435 mm

T mm	Ausführung	Art. Nr.	Art. Nr.	Art. Nr.	Art. Nr.
500	einseitig	94.946.000	94.947.000	94.948.000	94.949.000
1000	doppelseitig	94.950.000	94.951.000	94.952.000	94.953.000



### Schuhablage fest oder hochklappbar

Mit Einhängkonsolen werkzeuglos in die Untergestelle einhängbar. Erforderliche Anzahl: pro Garderobenschrank 1 Stück. Farbe: Einhängkonsolen Anthrazitgrau, RAL 7016; Schuhablagen galvanisiert und Anthrazitgrau, RAL 7016. Sitzbanktiefe: 300 mm.

#### Schuhablage

T mm	Ausführung	Art. Nr.	Art. Nr.	Art. Nr.	Art. Nr.
230	fest	94.954.000	94.955.000	94.956.000	94.957.000
	Ständerabstand mm	310	510	610	910
	Ablagelänge mm	336	536	636	936
230	hochklappbar	94.966.000	94.967.000	94.968.000	94.696.000
	Ständerabstand mm	310	510	610	910
	Ablagelänge mm	285	485	585	885



### Sitzbankuntergestell für Reihenaufstellung auf Anfrage

Bei der Übergabe eines Aufstellungsplans können die Untergestelle in Reihenkonstruktion ein- bzw. doppelseitig **preisgünstig** angeboten werden. Des Weiteren reduziert sich der Reinigungsaufwand durch eine geringe Anzahl an Fußstützen.



### Untergestell doppelseitig, Höhe 400 mm mit Schuhablagen

**LISTA-Fächerschränke, auch Pausenschränke genannt, eignen sich perfekt zur Aufbewahrung von persönlichen Gegenständen aller Art.** Ob Industrie, Handwerk, Büro und Verwaltung oder Freizeit und Sport: Durch verschiedene Schliesssysteme lassen sich die Schränke je nach Einsatzort optimal an die jeweiligen Sicherheitsanforderungen anpassen.

## + **Höchste Stabilität**

durch allseitig gerollte, rechts angeschlagene Flügeltüren mit gewölbter Oberfläche

## + **Durchdachte Belüftung**

durch oberes und unteres Lochfeld der Tür

## + **Sichere Verschlussbarkeit**

mit Schliesssystem KEY Lock oder Verschlussvorrichtung für Vorhängeschloss (CODE/RFID Lock und weitere Schliesssysteme auf Anfrage)

## + **Übersichtliche Beschriftung**

dank eingepprägtem Etikettenrahmen

## + **Schutz vor Verschmutzung**

durch Unterbau mit Sockel gegen Verschmutzungen unter dem Schrank





Art.-Nr. **11.527.050**  
Grau metallic, NCS S 6502-B



Art.-Nr. **11.529.010**  
Lichtblau, RAL 5012



### Fachtüren

Verschiedene Fachtüren, z. B. mit Sichtfenstern oder Briefeinwurfschlitz, auf Anfrage



### Schrägdach-Aufsatz

Mit einem schrägen Aufsatz wird verhindert, dass der Deckel als ungewollte Ablagefläche benutzt wird, zudem wird der Reinigungsaufwand reduziert.

### Lüftungsschlitze und Etikettenrahmen

Die hochwertigen Vollblech-Türen bieten eine sehr hohe Stabilität und sind ausserdem mit einem Etikettenrahmen ausgestattet. Für die optimale Belüftung sorgen ein oberes und ein unteres Lochfeld.



### Vielseitige Schliesssysteme

Zylinderschlösser, Zahlenkombinationsschlösser, Pfandschlösser, Schliesssysteme für Vorhängeschlösser und Schliessanlagen sind lieferbar. Weitere Schliessungen wie CODE/RFID Lock auf Anfrage.

### i Bestellhinweis



Bei der Bestellung eines Fächerschranks mit **Verschlussvorrichtung für Vorhängeschloss** bitte die Endung «**V**» bzw. für **Sicherheits-Drehknopfverschluss** die Endung «**D**» zusätzlich zur Artikelnummer aus der Tabelle angeben (z. B. **11.525.XXX.V**).

T ↗ 500 mm	B → Schrankbreite mm	Anzahl Fächer ↔	Fachbreite			400 mm		
			Lichte Fachbreite	300 mm	400 mm	415	810	1205
H ↑	H ↑		610	905	1200	415	810	1205
mit Sockel H 150 mm	Fach Lichte Fachhöhe	Anzahl Fächer	Art. Nr.	Art. Nr.	Art. Nr.	Art. Nr.	Art. Nr.	Art. Nr.
<b>1095 mm</b>	300 mm 280 mm	3	KEY Lock	<b>11.513.XXX</b>	-	-	-	-
<b>1395 mm</b>	300 mm 280 mm	4	KEY Lock	<b>11.507.XXX</b>	<b>11.515.XXX</b>	-	-	-
<b>1695 mm</b>	300 mm 280 mm	5	KEY Lock	<b>11.509.XXX</b>	<b>11.517.XXX</b>	<b>11.521.XXX</b>	-	-
<b>1795 mm</b>	400 mm 380 mm	4	KEY Lock	<b>11.501.XXX</b>	<b>11.503.XXX</b>	<b>11.505.XXX</b>	<b>11.525.XXX</b>	<b>11.527.XXX</b> <b>11.529.XXX</b>
<b>1995 mm</b>	300 mm 280 mm	6	KEY Lock	<b>11.511.XXX</b>	<b>11.519.XXX</b>	<b>11.523.XXX</b>	-	-
<b>Schrägdachaufsatz, H 50/200 mm</b>			<b>97.315.000</b>	<b>97.316.000</b>	<b>97.317.000</b>	<b>97.318.000</b>	<b>97.319.000</b>	<b>97.320.000</b>
für werksseitige Montage der Aufsätze			<b>97.558.000</b>	<b>97.558.000</b>	<b>97.558.000</b>	<b>97.558.000</b>	<b>97.558.000</b>	<b>97.558.000</b>

**FARBEN:** Bei vorkonfigurierten Schränken Gehäuse in Lichtgrau, RAL 7035.



**LISTA Akkuladeschränke mit Flügeltüren eignen sich optimal zur zentralen Versorgung von Akkus und Elektrogeräten.** Durch den flexiblen Einsatz von Schrankzubehör, Einteilungsmaterial und einer Elektrifizierung mittels Energieleisten lassen sich alle Schränke individuell konfigurieren und Ihrem speziellen Lagerbedarf anpassen.

## + Flexible Einsatzmöglichkeiten

mit Lademöglichkeiten für akkubetriebene Elektromaschinen, BDE-Geräte, Notebooks, Tablets und Smartphones

## + Perfektes Kabelmanagement

durch Kabelöffnungen für geschützte und geordnete Kabelführung

## + Überzeugende Sicherheit

CE-konform

## + Sichere Verschlussbarkeit

Geräte bleiben jederzeit unter Verschluss und sind vor unerlaubtem Zugriff geschützt und mit intelligenten Schliesssystemen wie CODE/RFID Lock.

## >> Allgemeine Vorteile der LISTA-Schranksysteme

vgl. S. 168

## Akkuladeschränke mit Flügeltüren

Die Schränke sind je nach Modell ausgestattet mit: **Verstellböden** verzinkt, 30 mm stark, Tragkraft 60 kg. **Schubladen** lackiert, Anthrazitgrau (RAL 7016), Tragkraft 50 kg. **Energieleisten** mit Ein-/Aus-Schalter und 4 bzw. 5 Steckdosen 230V.



Art.-Nr. **62.955.020**  
Vollblech-Flügeltüren,  
Lichtgrau (RAL 7035)

Art.-Nr. **62.976.020**  
Sichtfenster-Flügeltüren,  
Lichtgrau (RAL 7035)

Art.-Nr. **62.959.020**  
Vollblech-Flügeltüren,  
Lichtgrau (RAL 7035)



### Flügeltüren mit Sichtfenster

- für mehr Transparenz im Lager
- Erziehen zur Ordnung

**i** Bei der Bestellung eines Schrankes dieser Doppelseite mit **CODE** oder **RFID Lock** bitte die Endung «**C**» bzw. «**F**» zusätzlich zur Artikelnummer aus der Tabelle angeben (z. B. **62.955.XXX.C**).



		<b>B</b> → 1000 mm	<b>T</b> ↗ 580 mm	<b>H</b> ↑ 1950 mm				Vollblechtüren	Sichtfenstertüren
Anzahl Energieleisten	Montageposition Energieleisten	Verstellböden	Schubladen	kg	Tür-lagerung		Art. Nr.	Art. Nr.	
<b>Ausführung D / Schuko</b>									
1 × 5-fach (230V)	an Seitenwand	4	–	60	Scharnier	KEY Lock	<b>62.954.XXX</b>	<b>62.972.XXX</b>	
2 × 5-fach (230V)	an Seitenwand	4	–	60	Scharnier	KEY Lock	<b>62.955.XXX</b>	<b>62.973.XXX</b>	
1 × 5-fach (230V)	an Rückwand/Energiekanal	4	–	60	Scharnier	KEY Lock	<b>62.956.XXX</b>	<b>62.974.XXX</b>	
2 × 5-fach (230V)	an Rückwand/Energiekanal	4	–	60	Scharnier	KEY Lock	<b>62.957.XXX</b>	<b>62.975.XXX</b>	
2 × 5-fach (230V)	an Rückwand/Energiekanal	3	2 × 95	60/50	Scharnier	KEY Lock	<b>62.959.XXX</b>	<b>62.977.XXX</b>	
2 × 5-fach (230V), FI/LS**	an Rückwand/Energiekanal	4	–	60	Scharnier	KEY Lock	<b>62.958.XXX</b>	<b>62.976.XXX</b>	
<b>Ausführung CH</b>									
1 × 4-fach (230V)*	an Seitenwand	4	–	60	Scharnier	KEY Lock	<b>62.966.XXX</b>	<b>62.984.XXX</b>	
2 × 4-fach (230V)*	an Seitenwand	4	–	60	Scharnier	KEY Lock	<b>62.967.XXX</b>	<b>62.985.XXX</b>	
1 × 4-fach (230V)*	an Rückwand/Energiekanal	4	–	60	Scharnier	KEY Lock	<b>62.968.XXX</b>	<b>62.986.XXX</b>	
2 × 4-fach (230V)*	an Rückwand/Energiekanal	4	–	60	Scharnier	KEY Lock	<b>62.969.XXX</b>	<b>62.987.XXX</b>	
2 × 4-fach (230V)*	an Rückwand/Energiekanal	3	2 × 95	60/50	Scharnier	KEY Lock	<b>62.971.XXX</b>	<b>62.989.XXX</b>	
2 × 4-fach (230V)*, FI/LS**	an Rückwand/Energiekanal	4	–	60	Scharnier	KEY Lock	<b>62.970.XXX</b>	<b>62.988.XXX</b>	
<b>Ausführung F</b>									
1 × 5-fach (230V)	an Seitenwand	4	–	60	Scharnier	KEY Lock	<b>62.960.XXX</b>	<b>62.978.XXX</b>	
2 × 5-fach (230V)	an Seitenwand	4	–	60	Scharnier	KEY Lock	<b>62.961.XXX</b>	<b>62.979.XXX</b>	
1 × 5-fach (230V)	an Rückwand/Energiekanal	4	–	60	Scharnier	KEY Lock	<b>62.962.XXX</b>	<b>62.980.XXX</b>	
2 × 5-fach (230V)	an Rückwand/Energiekanal	4	–	60	Scharnier	KEY Lock	<b>62.963.XXX</b>	<b>62.981.XXX</b>	
2 × 5-fach (230V)	an Rückwand/Energiekanal	3	2 × 95	60/50	Scharnier	KEY Lock	<b>62.965.XXX</b>	<b>62.983.XXX</b>	
2 × 5-fach (230V), FI/LS**	an Rückwand/Energiekanal	4	–	60	Scharnier	KEY Lock	<b>62.964.XXX</b>	<b>62.982.XXX</b>	
<b>Ausführung GB</b>									
1 × 5-fach (230V)	an Seitenwand	4	–	60	Scharnier	KEY Lock	<b>57.145.XXX</b>	<b>57.151.XXX</b>	
2 × 5-fach (230V)	an Seitenwand	4	–	60	Scharnier	KEY Lock	<b>57.146.XXX</b>	<b>57.152.XXX</b>	
1 × 5-fach (230V)	an Rückwand/Energiekanal	4	–	60	Scharnier	KEY Lock	<b>57.147.XXX</b>	<b>57.153.XXX</b>	
2 × 5-fach (230V)	an Rückwand/Energiekanal	4	–	60	Scharnier	KEY Lock	<b>57.148.XXX</b>	<b>57.154.XXX</b>	
2 × 5-fach (230V)	an Rückwand/Energiekanal	3	2 × 95	60/50	Scharnier	KEY Lock	<b>57.150.XXX</b>	<b>57.156.XXX</b>	
2 × 5-fach (230V), FI/LS**	an Rückwand/Energiekanal	4	–	60	Scharnier	KEY Lock	<b>57.149.XXX</b>	<b>57.155.XXX</b>	

\* mit 1-fach Thermosicherung

\*\* FI = Fehlerstrom-Schutzschalter (16A/30mA), LS = Leitungsschutzschalter (CH = 10A, D/F = 16A)

50 Schubladen/Auszugböden

60 Verstellböden



## B → Schrankbreite mm

750

1000

1250



### Schrankschrankgehäuse

inkl. Gummitülle für geschützte Kabeldurchführung und perforierte Gehäuse-Rückwand (Punch-Out) für den optionalen Lüfter-Einbau.

T	H	Türlagerung	Art.-Nr.	Art.-Nr.	Art.-Nr.
500 mm	1000 mm	Scharnier	-	62.779.XXX	-
500 mm	1950 mm	Scharnier	62.792.XXX	62.780.XXX	62.794.XXX
580 mm	1000 mm	Scharnier	-	62.777.XXX	-
580 mm	1950 mm	Scharnier	62.793.XXX	62.778.XXX	62.795.XXX



### Flügeltüren

2 Türen exkl. Klappschloss (muss separat bestellt werden)

	H	Türlagerung	Art.-Nr.	Art.-Nr.	Art.-Nr.
Vollblech	1000 mm	Scharnier	-	62.009.XXX	-
Vollblech	1950 mm	Scharnier	62.006.XXX	62.011.XXX	62.016.XXX
Sichtfenster	1000 mm	Scharnier	-	62.137.XXX	-
Sichtfenster	1950 mm	Scharnier	-	62.012.XXX	62.017.XXX

### Verstellboden

inkl. 4 Bodenträger. Ausführung: Stahlblech, verzinkt, geschlitz. Längsseiten um 4 × 90 Grad gekantet. 30 mm stark, bei Tragfähigkeiten 60 oder 100 kg.

T	kg	Art.-Nr.	Art.-Nr.	Art.-Nr.
500 mm	60	58.104.000	58.107.000	58.110.000
500 mm	100	-	60.407.000	60.408.000
580 mm	60	58.105.000	58.108.000	58.111.000
580 mm	100	-	60.409.000	60.434.000
Nutzmasse (B × T mm)		730 × 425/506	980 × 425/506	1230 × 425/506



### Trennwand für Verstellboden

zur Unterteilung von Verstellböden. Ausführung: Stahlblech, lackiert. Farbe: Lichtgrau, RAL 7035.

T	B	H	Art.-Nr.	Art.-Nr.	Art.-Nr.
500 mm	B 411 × H 150 mm		58.145.000	58.145.000	58.145.000
580 mm	B 490 × H 150 mm		58.146.000	58.146.000	58.146.000



### Schubladen und Auszugböden

Vollauszug mit Kugellager, inklusive Führungsschienen. Tragkraft 50 kg. Ausführung: Stahlblech. Farbe: Anthrazitgrau, RAL 7016. **Nur kompatibel zu Schränken mit Scharnierlagerung und Tiefe 580 mm.**

	Art.-Nr.	Art.-Nr.	Art.-Nr.
Schublade, FH 95 mm	62.308.000	58.113.000	57.481.000
580 mm Nutzmasse (B × T × H mm)	617 × 459 × 72	867 × 459 × 72	1117 × 459 × 72
Schublade, FH 145 mm	-	57.471.000	57.482.000
580 mm Nutzmasse (B × T × H mm)	-	867 × 459 × 122	1117 × 459 × 122
Auszugboden, FH 53 mm	-	58.115.000	-
580 mm Nutzmasse (B × T × H mm)	-	867 × 459 × 43	-



### Untergestell

Robuste Konstruktion aus Stahlrohr 40x40 mm, geschlossenen Seitenwangen. Inklusive Befestigungsmaterial (Verschraubung Schrank mit Sockel). Optional: Sockelblenden, als vorder- bzw. rückseitiger Abschluss aufsteckbar. Farbe: Anthrazitgrau, RAL 7016.

	Art.-Nr.	Art.-Nr.	Art.-Nr.
Untergestell*, FH 150 mm			
500 mm	97.844.000	98.518.000	98.253.000
580 mm	98.657.000	98.216.000	97.835.000
Sockelblende, H 150 mm	57.238.000	97.986.000	62.806.000

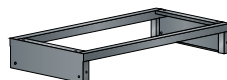

### Punch-out

perforierte Gehäuserückwand für den optionalen Einbau eines Lüfters



### Scharnierlagerung

- für den Einbau von Schubladen und Auszugböden sind Türen mit Scharnierlagerung Voraussetzung
- Türen schliessen bündig mit dem Schrankgehäuse ab
- Öffnungswinkel ca. 115 Grad



### KEY Lock

Art.-Nr. 49.060.000  
verschiedenschliessend



### CODE Lock

Art.-Nr. 49.085.000



### RFID Lock

Art.-Nr. 49.086.000

### Energieleisten

Mit Ein-/Aus-Schalter und Steckdosen 230 V exkl. Befestigungsset, Anschluss- und Verbindungskabel

T  für Schranktiefe	Typ	Ausführung	Art.-Nr.
500 mm	D / Schuko	4-fach (230V)	82.474.000
500 mm	CH	3-fach (230V)*	82.475.000
500 mm	F	4-fach (230V)	82.476.000
500 mm	GB	4-fach (230V)	62.902.000
580 mm	D / Schuko	5-fach (230V)	62.763.000
580 mm	CH	4-fach (230V)*	62.782.000
580 mm	F	5-fach (230V)	62.739.000
580 mm	GB	5-fach (230V)	62.903.000

\* inkl. Thermosicherung 10A



Seitenwand-Montage

### Befestigungsset für Energieleisten

#### Seitenwand-Montage

inkl. Befestigungsmaterial zur Verschraubung der Energieleisten an die Schrank-Seitenwand

T  für Schranktiefe	Art.-Nr.
500 mm	62.771.000
580 mm	62.772.000

#### Rückwand-Montage

Energiekanal für die Aufnahme der Energieleisten (4-fach für CH und 5-fach für D, F und GB). Inkl. Befestigungsmaterial. Ausführung: Stahlblech. Farbe: Anthrazitgrau RAL 7016.

B  für Schrankbreite	Art.-Nr.
1000 mm	62.992.000
1250 mm	62.996.000



Rückwand-Montage

### Kabelbefestigung

Kabelbinder- und Montagesockelset für je 2 m Kabellänge

Anzahl	Art.-Nr.
5 Stück	390.024.000

### Lüfter

Inkl. Netzteil mit integriertem Eurostecker. Für GB ist ein Adapter erforderlich, Art. Nr. 61.160.000.

Typ	Art.-Nr.
12V DC 106	57.467.000



### FI / LS-Schalter

FI = Fehlerstrom-Schutzschalter (16 A)  
LS = Leitungsschutzschalter (CH = 10 A, D/F = 16 A)

Anzahl	Art.-Nr.
1 Stück	57.101.000



### Anschlusskabel Systembuchse

Einfach und schnelle Elektroinstallation durch Steckverbindingssystem 3-polig

Typ	Länge (m)	Art.-Nr.
D / Schuko	3.0	89.545.000
CH	3.0	89.544.000
F	3.0	89.545.000
GB	3.0	89.546.000



### Verbindungskabel

Steckverbindingssystem 3-polig mit Buchse und Stecker

Länge (m)	Art.-Nr.
1.0	89.548.000
1.5	390.036.000
2.0	89.549.000
3.0	89.550.000

**i** **Zwischenkupplung**  
für die Verbindung FI-Schalter mit Energieleiste erforderlich, Art. Nr. 89.552.000.

### LED Schrankbeleuchtung

12V-LED-Beleuchtung für Schrankhöhe 1950 mm. Vorne rechts im Schrank verbaut. Bestehend aus je 1 LED-Leuchte, Länge: 800 mm (9W) und 500 mm (5W), integrierter Bewegungsmelder erfordert 1 freien Steckplatz einer Energieleiste.

Art.-Nr. 57.463.000



## + Flexible Einsatzmöglichkeiten

mit Lademöglichkeiten für akkubetriebene Elektromaschinen, BDE-Geräte, Notebooks, Tablets, Smartphones oder E-Bikes

## + Durchdachte Belüftung

optimale Luftzirkulation durch front- und rückseitig angebrachte Belüftungslochungen

## + Hohe Ausführungsvielfalt

mit Steckdosen, Netzwerkdosen RJ45 und USB Schnittstellen

## + Überzeugende Sicherheit

CE-konform

## + Sichere Verschlussbarkeit

Geräte bleiben jederzeit unter Verschluss und sind vor unerlaubtem Zugriff geschützt und auch mit intelligenten Schliesssystemen wie CODE/RFID Lock möglich

## >> Allgemeine Vorteile der LISTA-Schranksysteme

vgl. S. 168

### **LISTA Fächerschränke mit Stromanschluss eignen sich perfekt zur personenbezogenen Aufbewahrung von akkubetriebenen Geräten aller Art.**

Ob in Industrie, Handwerk, Büro, Schulen, Universitäten oder öffentlichen Gebäuden. Dank der eingebauten Steckdosen können Akkus während der Aufbewahrung geladen werden und sind daher sofort wieder einsatzbereit.





Art.-Nr. **98.409.020**  
Lichtgrau, RAL 7035



Art.-Nr. **98.416.070**  
Rubinrot, RAL 3003

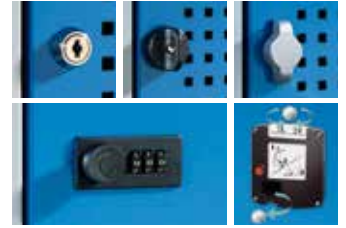

**Vielseitige Schliesssysteme**

▪ Zylinderschlösser, Zahlenkombinationsschlösser, Pfandschlösser, Schliesssysteme für Vorhängeschlösser und Schliessanlagen sind lieferbar

**i** Bei der Bestellung eines Schrankes dieser Seite mit **RFID Lock** bitte die Endung «F» zusätzlich zur Artikelnummer aus der Tabelle angeben (z. B. **98.409.XXX.F**).

**H** **1795 mm, mit Sockel 150 mm hoch**



<b>B</b>	<b>T</b>	Anzahl Fächer	Fachmass (B x H mm)	Typ	Modul pro Fach	Art.-Nr.
<b>Schränke mit 8 Fächern und KEY Lock</b>						
810 mm	585 mm	2 x 4	400 x 400	D / Schuko	2 x 230V	<b>98.409.XXX</b>
810 mm	585 mm	2 x 4	400 x 400	D / Schuko	1 x 230V, 2 x USB	<b>98.415.XXX</b>
810 mm	585 mm	2 x 4	400 x 400	D / Schuko	1 x 230V, 1 x RJ45	<b>98.419.XXX</b>
810 mm	585 mm	2 x 4	400 x 400	CH	2 x 230V	<b>98.411.XXX</b>
810 mm	585 mm	2 x 4	400 x 400	CH	1 x 230V, 2 x USB	<b>98.629.XXX</b>
810 mm	585 mm	2 x 4	400 x 400	CH	1 x 230V, 1 x RJ45	<b>98.631.XXX</b>
810 mm	585 mm	2 x 4	400 x 400	F	2 x 230V	<b>98.413.XXX</b>
810 mm	585 mm	2 x 4	400 x 400	F	1 x 230V, 2 x USB	<b>98.417.XXX</b>
810 mm	585 mm	2 x 4	400 x 400	F	1 x 230V, 1 x RJ45	<b>98.421.XXX</b>
810 mm	585 mm	2 x 4	400 x 400	GB	2 x 230V	<b>98.455.XXX</b>
810 mm	585 mm	2 x 4	400 x 400	GB	1 x 230V, 2 x USB	<b>98.457.XXX</b>
810 mm	585 mm	2 x 4	400 x 400	GB	1 x 230V, 1 x RJ45	<b>98.459.XXX</b>



**2 x Steckdose 230V**



**Steckdose 230V/RJ45, ohne Netzwerkkabel, Plug+Play, Cat6**



**Steckdose 230V/Power USB**

**>>** Energiemodule siehe. S. 145

<b>B</b>	<b>T</b>	Anzahl Fächer	Fachmass (B x H mm)	Typ	Modul pro Fach	Art.-Nr.
<b>Schränke mit 12 Fächern und KEY Lock</b>						
1205 mm	585 mm	3 x 4	400 x 400	D / Schuko	2 x 230V	<b>98.410.XXX</b>
1205 mm	585 mm	3 x 4	400 x 400	D / Schuko	1 x 230V, 2 x USB	<b>98.416.XXX</b>
1205 mm	585 mm	3 x 4	400 x 400	D / Schuko	1 x 230V, 1 x RJ45	<b>98.420.XXX</b>
1205 mm	585 mm	3 x 4	400 x 400	CH	2 x 230V	<b>98.412.XXX</b>
1205 mm	585 mm	3 x 4	400 x 400	CH	1 x 230V, 2 x USB	<b>98.630.XXX</b>
1205 mm	585 mm	3 x 4	400 x 400	CH	1 x 230V, 1 x RJ45	<b>98.632.XXX</b>
1205 mm	585 mm	3 x 4	400 x 400	F	2 x 230V	<b>98.414.XXX</b>
1205 mm	585 mm	3 x 4	400 x 400	F	1 x 230V, 2 x USB	<b>98.418.XXX</b>
1205 mm	585 mm	3 x 4	400 x 400	F	1 x 230V, 1 x RJ45	<b>98.422.XXX</b>
1205 mm	585 mm	3 x 4	400 x 400	GB	2 x 230V	<b>98.456.XXX</b>
1205 mm	585 mm	3 x 4	400 x 400	GB	1 x 230V, 2 x USB	<b>98.458.XXX</b>
1205 mm	585 mm	3 x 4	400 x 400	GB	1 x 230V, 1 x RJ45	<b>98.460.XXX</b>

**i** **Auf Anfrage**  
Türen mit Sichtfenstern



**LISTA Garderobenschränke mit Stromanschluss eignen sich perfekt zur personenbezogenen Aufbewahrung von akkubetriebenen Geräten aller Art.** Ob in Industrie, Handwerk, Büro, Schulen, Universitäten oder öffentlichen Gebäuden. Dank der eingebauten Steckdosen können Akkus während der Aufbewahrung geladen werden und sind daher sofort wieder einsatzbereit.

## + **Höchste Stabilität**

durch in Drehbolzen gelagerte, rechts angeschlagene Flügeltüren mit Verstärkungstasche für mehr Einbruchsicherheit (DIN 4547)

## + **Durchdachte Belüftung**

mit Belüftungsschlitzen an Gehäusedeckel und -boden

## + **Optimale Hygiene**

dank glatter Abteilböden ohne Aufkantung für eine gründliche Reinigung der Abteile

## + **Praxisorientierte Inneneinrichtung**

mit Hutboden, Handtuchhalter und Kleiderstange mit je drei verschiebbaren Kleiderhaken für jedes Abteil

## + **Sichere Verschlussbarkeit**

mit Schliesssystem KEY Lock (CODE/RFID Lock und weitere Schliesssysteme auf Anfrage)

## + **Schutz vor Korrosion**

durch zusätzlich zur Pulverbeschichtung verzinkte Sockel

## + **Flexible Einsatzmöglichkeiten**

mit Lademöglichkeiten für akkubetriebene BDE-Geräte, Notebooks, Tablets oder Smartphones

## + **Akkuladeschrank für E-Roller**

mit zusätzlicher Auffahrrampe vor dem Sockel

## + **Überzeugende Sicherheit**

CE-konform

Art.-Nr. **98.160.010**  
Lichtblau, RAL 5012



Art.-Nr. **98.166.010**  
Lichtblau, RAL 5012

**Garderobenschränke**

Die Garderobenschränke sind je Abteil ausgestattet mit: 1-flügeliger Vollblech-Tür einschlagend, Oberfläche glatt (1 Abteil verschliessend), 1 Hutboden, 1 Kleiderstange mit je 3 verschiebbaren Kleiderhaken, 1 Handtuchhalter, 2 x 230 V Steckdosen.



	B → Schrankbreite mm	T ↗ 500 mm	H ↑	Ausführung	Modul pro Abteil	Anzahl Abteile Türausführung	Abteilbreite		300 mm	
							600	900	2 glatt	3 glatt
1800 mm mit Sockel, 100 mm				D/Schuko	2 x 230V	KEY Lock	Art. Nr.	Art. Nr.	<b>98.156.XXX</b>	<b>98.158.XXX</b>
				CH	2 x 230V	KEY Lock			<b>98.155.XXX</b>	<b>98.157.XXX</b>
				F	2 x 230V	KEY Lock			<b>98.161.XXX</b>	<b>98.159.XXX</b>
				GB	2 x 230V	KEY Lock			<b>98.162.XXX</b>	<b>98.160.XXX</b>

**E-Rollerschränke**

Die E-Rollerschränke sind je Abteil ausgestattet mit: 1-flügeliger Vollblech-Tür einschlagend, Lochfeld zur zusätzlichen Belüftung (1 Abteil verschliessend), 1 Hutboden, 1 Kleiderstange mit je 3 verschiebbaren Kleiderhaken, 1 Klettverschluss-Halterung, 2 x 230 V Steckdosen.



B →	T ↗	H ↑	Ausführung	Anzahl Abteile x Abteillbreite (mm)	Modul pro Abteil	Art. Nr.
1000	500	1700	D/Schuko	2 x 500	2 x 230V	KEY Lock <b>98.166.XXX</b>
1000	500	1700	CH	2 x 500	2 x 230V	KEY Lock <b>98.167.XXX</b>
1000	500	1700	F	2 x 500	2 x 230V	KEY Lock <b>98.168.XXX</b>
1000	500	1700	GB	2 x 500	2 x 230V	KEY Lock <b>98.169.XXX</b>

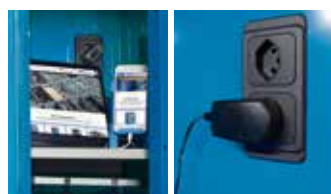

**Energiemodule für Garderoben  
und E-Rollerschrank**



**Anschlusskabel**



**Kleiderstange**



**Klettverschlusshalterung  
für E-Rollerschrank**



**Flache, horizontal angeordnete Fächer machen den LISTA Laptopschrank zur optimalen Aufbewahrungslösung für Notebook und Co.** Sie ermöglichen zugleich eine besonders platzsparende Bauweise und können mit Energiemodulen, Schliesslösungen und mehr flexibel auf Ihre Anforderungen zugeschnitten werden.

**+ Flexible Einsatzmöglichkeiten**  
mit Lademöglichkeiten für Notebooks, Tablets und Smartphones

**+ Durchdachte Belüftung**  
optimale Luftzirkulation durch rückseitig angebrachte Belüftungslochungen

**+ Sichere Verschlussbarkeit**  
Geräte bleiben jederzeit unter Verschluss und sind vor unerlaubtem Zugriff geschützt und auch mit intelligenten Schliesssystemen wie CODE/RFID Lock möglich

**+ Schutz vor Verschmutzung**  
durch Unterbau mit Sockel gegen Verschmutzungen unter dem Schrank

**+ Überzeugende Sicherheit**  
CE-konform



Art.-Nr. **98.416.070**  
Rubinrot, RAL 3003

B mm	T mm	H mm	Anzahl Fächer	Fachmass (B × H mm)	Typ	Modul pro Fach	Art.-Nr.
<b>Laptopschränke mit 10 Fächern und Zylinderschloss</b>							
415	500	1790	1 × 10	330 × 140	D/Schuko	1 × 230V	<b>98.600.XXX</b>
415	500	1790	1 × 10	330 × 140	D/Schuko	2 × 230V	<b>98.582.XXX</b>
415	500	1790	1 × 10	330 × 140	CH	1 × 230V	<b>98.597.XXX</b>
415	500	1790	1 × 10	330 × 140	CH	2 × 230V	<b>98.583.XXX</b>
415	500	1790	1 × 10	330 × 140	F	1 × 230V	<b>98.598.XXX</b>
415	500	1790	1 × 10	330 × 140	F	2 × 230V	<b>98.584.XXX</b>
415	500	1790	1 × 10	330 × 140	GB	1 × 230V	<b>98.599.XXX</b>
415	500	1790	1 × 10	330 × 140	GB	2 × 230V	<b>98.585.XXX</b>



**Energiemodule für Laptopschränke**

Steckdosenleiste kann wahlweise mit einer oder zwei 230-V-Steckdosen pro Fach bestellt werden.



**USB-Adapter für Steckdosen**

1 × USB-C-Anschluss, 3 × USB-A Anschluss  
Überlade-, Tiefentlade-, Überlast- und Kurzschlusschutz  
Farbe: Schwarz

Art. Nr. **61.257.000**



Bei der Bestellung eines Laptopschranks dieser Seite mit **CODE/RFID Lock** bitte die Endung **«F»** zusätzlich zur Artikelnummer aus der Tabelle angeben (z. B. **98.600.XXX.F**)





Die LISTA E-Bike-Ladestation eignet sich dank seiner hohen Licht- und Witterungsbeständigkeit optimal zur zentralen Versorgung von Akkus im Ausseneinsatz. Jedes Fach besitzt ein Energiemodul mit zwei gesicherten Steckdosen. Neben Unternehmen und Verwaltungen können auch Schulen, Universitäten, Flughäfen, Gastronomie & Hotellerie sowie andere öffentliche Gebäude mit der E-Bike-Ladestation für den Outdoor-Bereich ausgerüstet werden.

## + Höchste Stabilität und Komfort

durch verschweisstes Stahlblechgehäuse aus elektrolytisch verzinktem Stahlblech und doppelwandigen Türen mit Türöffnungsbegrenzer und Selbstschliessung

## + Exzellente Schutzigenschaften

Hochwertiger Polyesterharz-Pulverlack mit hoher Licht- und Witterungsbeständigkeit, Schrankgehäuse und Elektrokomponenten spritzwassergeschützt – IP44 gemäss DIN EN 60529, Schrägdach mit vorderem Überstand als Regenschutz

## + Perfektes Kabelmanagement

durch Steckdose 230V mit Abdeckung, FI/LS-Schalter je Fach, Stromspeisung bauseits über Erdkabel, Zugang im Sockel in strahlwassergeschützte Verteilerbox (IP65), Dach und linke Seitenwand als Revisionsöffnung abnehmbar (verschraubt), Revisionsöffnung im unteren Abteil inkl. Verteilerbox im Sockelbereich

## + Durchdachte Belüftung

dank integriertem Wärmelüftungskanal und passiver Entlüftung pro Fach

## + Überzeugende Sicherheit

CE-konform

## + Sichere Verschlussbarkeit

mit Sicherheits-Zylinderschloss, Münzpfandschloss oder Kassierschloss (weitere Schliesssysteme auf Anfrage)





Art.-Nr. **61.200.495**  
Lichtgrau, RAL 7035

Art.-Nr. **61.217.498**  
Lichtgrau, RAL 7035  
Lichtblau, RAL 5012

Art.-Nr. **61.218.499**  
Lichtgrau, RAL 7035  
Grau metallic, NCS S 6502-B



**Steckdose**  
230V/16A mit Deckel,  
FI/LS Schalter je Fach

**B** → 600 mm    **T** ↗ 500 mm    **H** ↑ 2059/2000 mm, mit Sockel 200 mm

Anzahl Fächer	Fachmass (B × H mm)	🔒	Art.-Nr. D/Schuko	Art.-Nr. CH	Art.-Nr. F	Art.-Nr. GB
<b>Akkuladeschränke als E-Bike-Ladestation</b>						
1 × 4	370 × 370	Zylinderschloss	61.200.XXX	61.217.XXX	61.218.XXX	auf Anfrage
		Münzpfandschloss	61.219.XXX	61.220.XXX	61.221.XXX	auf Anfrage
		Kassierschloss	61.222.XXX	61.223.XXX	61.224.XXX	auf Anfrage

**Zubehör für Münzpfandschloss und Kassierschloss**

	Verkaufseinheit	Art. Nr.
<b>Armband</b> , Nylon, Farbe: blau	10 Stück	97.608.000
<b>Nummern-Set</b> , Nr. variabel	50 Plättchen	11.696.000
<b>Promax-Entnahmeschlüssel</b> , neue Anlage	1 Schlüssel	96.340.000
<b>Geldkassettenschlüssel</b> für Kassierschloss zur Leerung des Münzauffangbehälters	1 Schlüssel	98.179.000



**Zylinderschloss**  
mit 3 Schlüsseln und Sicherungskarte



**Münzpfandschloss**  
mit Türschild (ohne IP × 4-Schutz)

**i Farbwahl**

Der LISTA Akkuladeschrank für den Aussenbereich ist in folgenden drei Farben (hochwertiger Polyesterharz-Pulverlack) erhältlich. Bei der Bestellung bitte den gewünschten dreistelligen Farbcode (anstelle von XXX) einsetzen.



**.495** Lichtgrau  
RAL 7035

**.498** Lichtgrau  
RAL 7035  
Lichtblau  
RAL 5012

**.499** Lichtgrau  
RAL 7035  
Grau metallic  
NCS S 6502-B

» Für weitere Informationen fragen Sie uns bitte an



**Kassierschloss**  
mechanisch (ohne IP × 4-Schutz)

**LISTA Umwelt- und Flüssigkeitsschränke eignen sich zur sicheren und vorschriftsmässigen Lagerung von wassergefährdenden Stoffen mit den Wassergefährdungsklassen WGK 1–3.** Flüssigkeiten, die im täglichen Arbeitsablauf gebraucht werden, sind in den LISTA Flüssigkeitsschränken gut verwahrt. Kannenböden nehmen die Flüssigkeitskanister auf. Flüssigkeitstropfen werden von einer Auffangwanne aufgefangen.

- + Höchste Stabilität**  
durch Gehäusetragkraft bis 500 kg
- + Hohe Traglasten**  
Auffangwannen bis 100 kg und Kannenböden bis 200 kg belastbar
- + Jederzeit anpassbar an neues Lagergut**  
durch den flexiblen Ein- und Umbau von Auffangwannen und Kannenböden im 25-mm-Raster
- + Individuelle Ausstattungsoptionen**  
mit Auffangwannen, Kannenböden, Unterbauwannen, Kanistern und Schubladen
- + Sichere und saubere Lagerung**  
durch flüssigkeitsdicht verschweisste Auffangwannen gemäss Wasserhaushaltsgesetz § 19/StawaR
- + Sichere Verschlussbarkeit**  
mit Vollblechtüren (einschlagend, aus einem Stück gekantet) und wählbaren Schliesssystemen
- + Durchdachte Belüftung**  
durch oberes und unteres Lochfeld der Türen bei Umweltschränken



Flüssigkeitsschrank  
Art.-Nr. **71.461.010**  
Lichtblau, RAL 5012



Umweltschrank  
Art.-Nr. **60.474.030**  
Resedagrün, RAL 6011

### Flüssigkeitsschränke

Die Schränke sind ausgestattet mit: Auffangwannen Chromstahl, 2 mm stark, flüssigkeitsdicht verschweisst gemäss Wasserhaushaltsgesetz § 19/StawaR, Fassungsvermögen 40 Liter, Kannenböden lackiert Grau, NCS 4502-B, Kanister aus HDPE-Kunststoff mit Ausgussahn glanzverchromt. Vollblech-Flügeltüren aus einem Stück gekantet, mit Drehbolzen, Öffnungswinkel 235 Grad.

**B** → 717 mm    **T** ↗ 753 mm    **H** ↑ 1450 mm



#### Schränke mit 2 Vollblechtüren

Ausstattung	kg	Türlagerung	KEY Lock	Art. Nr.
2 Kannenböden 8 Kanister à 25 Liter 1 Auffangwanne Wannenmass: 651 × 620 × 100 mm (B × T × H)	200	Drehbolzen	KEY Lock	<b>71.460.XXX</b>
3 Kannenböden 10 Kanister à 10 Liter 4 Kanister à 25 Liter 1 Auffangwanne Wannenmass: 651 × 620 × 100 mm (B × T × H)	200	Drehbolzen	KEY Lock	<b>71.461.XXX</b>



#### **i** Kanister mit Ausgussahn

Ausgerüstet mit Schraubdeckel. Sieb im Einfüllstutzen. Ausgussahn glanzverchromt mit Dichtung. Ausführung: HDPE-Kunststoff, transparent.

Breite	Tiefe	Höhe	Fassungsvermögen	Art. Nr.
120 mm	440 mm	270 mm	10 l	<b>14.990.000</b>
150 mm	440 mm	490 mm	25 l	<b>14.991.000</b>

### Umweltschränke

Die Schränke sind ausgestattet mit: Auffangwannen verzinkt, 3 mm stark, flüssigkeitsdicht verschweisst gemäss Wasserhaushaltsgesetz § 19/StawaR, Fassungsvermögen 20 Liter. Vollblech-Flügeltüren aus einem Stück gekantet, mit Scharnier, Öffnungswinkel 115 Grad.

**B** → 1000 mm    **T** ↗ 500 mm    **H** ↑ 1950 mm



#### Schrank mit 2 Vollblechtüren

Ausstattung	kg	Türlagerung	KEY Lock	Art. Nr.
4 Auffangwannen Wannenmass: 982 × 445 × 70 mm (B × T × H)	100	Scharnier	KEY Lock	<b>60.474.XXX</b>



#### **i** Gesetzliche Vorschriften und Verordnungen beachten!

In die Kanister dürfen nur säure- und laugenfreie Flüssigkeiten (keine abrasiven Medien), Öle und Fette mit einem Flammpunkt über 55 Grad Celsius eingefüllt werden. Max. Umgebungstemperatur 40 Grad Celsius. Für spezielle Anwendungen und weitere Angaben rufen Sie uns bitte an.

**i** **Hinweis:**  
Nicht zur Lagerung brennbarer Gefahrstoffe geeignet



#### Kannenboden

Der Kannenboden besitzt eine Griffpartie links und rechts und eine mittige Anschlagleiste. Er ist nur 27 E (451 mm) tief, damit im vorderen Bereich Platz für den Kanisterhahn bleibt.



#### Unterbauwanne Flüssigkeitsschrank

Die Unterbauwanne des Flüssigkeitsschranks ist nach Wasserhaushaltsgesetz § 19/StawaR dicht verschweisst und besitzt ein Prüfzeugnis. Das Fassungsvermögen beträgt 40l.

Art. Nr. **14.995.000**



#### Auffangwannen

Die Auffangwannen sind nach StawaR dicht geschweisst und besitzen ein Prüfzeugnis.





# VIELSEITIG BELASTBAR

**Ob Akten, Flüssigkeiten, Geräte oder Werkzeuge: Regalsysteme von LISTA bieten massgeschneiderte Lagerlösungen für praktisch jeden Bedarf.** Hohe Traglasten und die ausgesprochen stabile Bauweise sorgen dabei für eine optimale Raumnutzung bei grosser Lagerkapazität. Viele Regale sind jetzt auch in verzinkter Ausführung lieferbar. Die noch grössere Neuheit ist das umfassend aktualisierte Universalregalsystem, das ab sofort noch flexiblere Lösungen für die unterschiedlichsten Arbeitsumgebungen erlaubt.



Für jeden Bedarf die passende Lösung



**Universalregal L1006**  
vgl. S. 220



**Schwerlast-Auszugregale**  
vgl. S. 238



**Schubladenregale**  
vgl. S. 84



**Schieberegale\***



**Schrägboden und Bereitstellregale\***



**Weitspannregale\***



**Palettenregale\***



**Kragarmregale\***



**Rollregale**  
vgl. S. 246

» \* Für weitere Informationen fragen Sie uns an.



**Das Universalregal von LISTA überzeugt durch ein Maximum an Modularität.** In zwei Ausstattungsvarianten – wahlweise mit Regalstützen oder geschlossener Seitenwand – und verschiedenen Höhen, Tiefen und Feldbreiten lieferbar, passt sich das schnell und einfach aufzubauende Stecksystem den unterschiedlichsten Anforderungen an. Individuelle Konfigurationsmöglichkeiten mit Fachböden, Trennwänden, Schubladeneinbauten und mehr ermöglichen eine übersichtliche, platzsparende und jederzeit griffbereite Aufbewahrung. Ob Kleinteile, Schüttgut, Werkzeug oder Archivmaterial: Das LISTA Universalregal ist die optimale Lagerlösung – gerade auch im Lean-Bereich.

## ! IMMER BEI LISTA

### Freie Farbwahl

12 Standardfarben, jede weitere Farbe lieferbar; vgl. S. 22. Viele Regale sind auch in verzinkter Ausführung erhältlich.

### Intelligente Schliesssysteme

Wechselzylinder zur Anpassung an bestehende Schliesssysteme, elektronische Schliessungen via CODE und RFID Lock für perfekte Sicherheit nach Mass; vgl. S. 28.

### Individuelle Konfigurationsmöglichkeiten

in Grösse, Ausstattung, Schliessung, Farbe und Schubladeneinteilung; vgl. S. 10.

### Volle Kombinierbarkeit

Standardisierte Abmessungen für alle LISTA Universalregale unterschiedlichster Bauweise.





**+ Höchste Stabilität**

durch stabile Regalstützen oder Seitenwände mit einer Belastbarkeit von 1000 kg bis 2800 kg pro Regalfeld

**+ Hohe Traglasten**

80 kg bis 350 kg pro Fachboden

**+ Hohe Lagerkapazität auf wenig Raum**

auf Wunsch auch zweigeschossige Bauweise möglich

**+ Schnelle und einfache Montage**

durch schraubenlose Steckmontage aller Grundbauteile und Fachböden

**+ Flexible Ausstattungsmöglichkeiten**

mit Schubladen, Kleiderstangen, Organisationsschienen, Hängemappenauszügen, Schüttleisten, Auffangwannen, Gitterwänden etc.

**+ Volle Modularität**

durch standardisierte Abmessungen für alle LISTA Universalregale und individuelle Konfigurationsmöglichkeiten

**+ Jederzeit anpassbar an neues Lagergut**

durch den flexiblen Ein- und Umbau von Fachböden, Schubladen und Einzelteilen im 25-mm-Raster

**+ Sichere Verschlussbarkeit**

wahlweise mit Flügeltüren oder platzsparenden Schiebetüren in Kombination mit Rückwänden

**+ Optimal geeignet für Lean-Umgebungen**

durch gelochte Rück- und Abschlusseitenwände sowie Schrägfachböden für die schnelle, ergonomische Werkzeug- und Materialbereitstellung

**+ Maximale Regalausnutzung**

dank einer Kantonshöhe der Fachböden von nur 25 mm für volle Ordnerhöhe

## + Volle Modularität und enorme Ausführungsvielfalt

Sämtliche Einzel- und Zubehörteile des Universalregalsystems können nach dem Baukastenprinzip frei positioniert und miteinander kombiniert werden – und das in beiden Ausstattungsvarianten (mit Regalstützen oder Seitenwand).

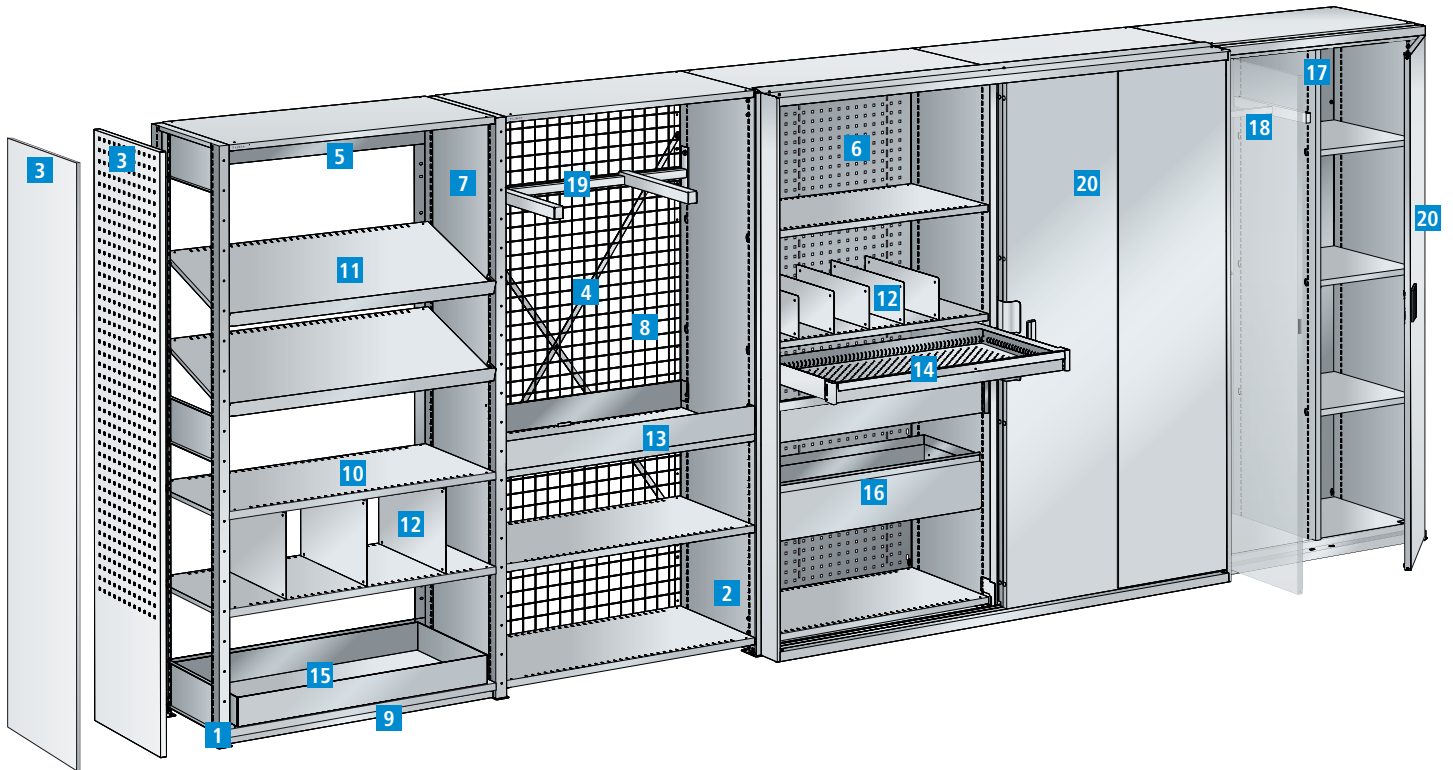

➤ Abmessungen und Tragkräfte siehe Seite 226.

### 1 Regalstützen

robuste offene Bauweise mit einer max. Feldlast von 2800 kg, optionale Aufstockvorrichtung für Regalhöhen bis 5 m

### 2 Seitenwand

formschöne geschlossene Bauweise mit max. Feldlast von 1000 kg, verhindert zudem das Herausfallen des Lagergutes

### 3 Abschlussseitenwand, glatt oder gelocht

für das Abdecken der offenen Regalstützen oder der Schlitzreihen der Seitenwände, gelochte Ausführung für Werkzeughaken

### 4 Diagonalkreuz

zur Längsstabilisierung der Regale

### 5 Längsverbände

anstelle der Diagonalkreuze für beidseitige Bedienbarkeit

### 6 Rückwand, glatt oder gelocht

für das rückseitige Abdecken der Regalfelder, wirkt gleichzeitig auch als Längsstabilisierung der Regale, gelochte Ausführung für Werkzeughaken

### 7 Zwischenwand

wird zwischen die Regalstützen gestellt

### 8 Gitterwand

als Abschlussseiten-, Rück- und Zwischenwand einsetzbar, verwehrt den Zugriff und gewährleistet dennoch Transparenz und Durchlüftung

### 9 Sockelblende

zum Schutz vor Staub und Schmutz, verhindert zudem ein Unterrutschen von Gegenständen

### 10 Fachboden

hohe Fachlasten von 80 bis 350 kg (Kantenhöhe 25 mm) für optimale Ausnutzung, wahlweise glatt oder geschlitzt

### 11 Schrägfachboden LEAN

nachrüstbare Anschlagleisten für das schräge Einhängen der Fachböden, für ergonomische Material- und Teilbereitstellung

### 12 Trenn- und Fachtrennwände

zur Unterteilung der geschlitzten Fachböden, ideal für die Lagerung von Kleinteilen und kleinen Kartonagen

### 13 Schüttleiste

für die saubere und übersichtliche Lagerung von Schüttgut

### 14 Schublade

Vollauszug mit Tragkraft 50 kg für die platzsparende Kleinteillagerung, umfangreiches Einteilungsmaterial

### 15 Auffangwanne

für die Lagerung von Flüssigkeiten und für den Einsatz als Tropfwanne

### 16 Hängemappenauszug

passend für Hängemappen A4, Tragkraft 50 kg, für übersichtliche, leicht zugängliche Hängemappen

### 17 Mitteltrennwand

zur vertikalen Unterteilung kompletter Regalfelder

### 18 Kleiderstange

ideal für die Lagerung von Kleidung und Arbeitsschutz

### 19 Organisationsschiene

für die Senkrechtlagerung, Fachteilung und zur Lagerung ringförmiger Materialien (Kabel, Keilriemen und Schläuche)

### 20 Flügel- und Schiebetüren

sicherer Zugriffs- und Staubschutz mit Flügeltüren oder platzsparenden Schiebetüren, abschliessbar



## + Flexible Einsatzmöglichkeiten

Das Universalregal bietet Lagerlösungen für die unterschiedlichsten Anforderungen in Werkstatt und Büro. Durch die Berücksichtigung ergonomischer Aspekte und einer Umsetzung der 5S-Prinzipien ist es gerade auch für lean-gerechte Arbeitsumgebungen optimal geeignet.



### Lagerung von Werkzeugen und Ersatzteilen

- höchste Ordnung und Sauberkeit nach der 5S-Methode



### Lagerung von Kästen und Behälter

- zur ergonomischen Materialbereitstellung am Arbeitsplatz nach Lean-Kriterien



### Lagerung von Schüttgut

- strukturierte und effiziente Lagerung von losem Schüttgut



### Regale mit Schrägfachböden

- ergonomische Materialbereitstellung am Arbeitsplatz



### Regal-Schrank-System mit abschliessbaren Türen und Schubladen

- sichere Aufbewahrung von Kleinteilen und Werkzeugen



### Lagerung von Akten, Ordnern/Hängemappen

- übersichtlich und griffbereit



### Garderobenregale

- Lagerung von Kleidung und Arbeitsschutz



### Zweigeschossige Regalanlagen

- optimale Raumausnutzung



## + Individuelle Konfigurationsmöglichkeiten

### Beispielhafte Konfigurationen



#### Universalregal L1006 für die Werkstatt

- gelochte Rückwand für die Aufnahme von Werkzeughaken
- Schubladen für die sichere Aufbewahrung von Kleinteilen
- Schüttleisten für eine saubere Lagerung von losem Schüttgut
- Organisationsschiene zur Lagerung von Kabeln und Schläuchen
- Reifenfachebenen für die Lagerung von schmalen und breiten Rädern



## Universalregal L1006 individuell konfigurieren und bestellen



#### Regal-Grundfläche

- Wahl der Fachbodenmasse  $B \times T$  (z.B.:  $1000 \times 500$  mm)
- die Berechnung der Aussenmasse entnehmen Sie aus dem Planungshinweis S. 226/227



#### 1. Bauweise und Regalhöhe

- Wahl der Bauweise «Regalstützen» oder «Seitenwand»
- **Kombinationen auf Anfrage möglich!**
- Wahl der Regalhöhe H
- optional: Regalstützenabdeckung, Aufstockvorrichtungen, Abschluss- und Zwischenwände, Bodenverankerung, Nivellierplatten

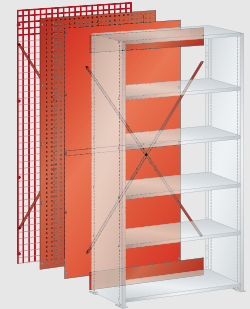

#### 2. Stabilisierungselemente

- Wahl der Stabilisierungselemente: Diagonalkreuz, Rückwände oder Längsverbände



### Universalregal L1006 für das Büro

- formschöne, geschlossene Seitenwand
- Hängemappenauszug für übersichtliche, leicht zugängliche Hängemappen
- Trennwände für eine übersichtliche und griffbereite Lagerung von Akten und Ordnern
- Fachböden mit einer Kantungshöhe von nur 25 mm für volle Ordnerhöhe

**! NEU!**  
Regalhöhen 1100 mm,  
1450 mm und 1800 mm für  
3, 4 bzw. 5 Ordnerhöhen

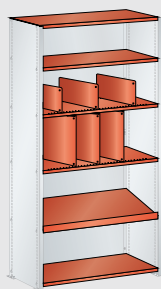

#### 3. Fachböden

- Wahl der Fachböden (glatt, geschlitzt und der Fachlast)
- optional: Anschlagleisten für Schrägfachböden, Fachbodenbeschriftung, Trenn-, Fachtrennwände

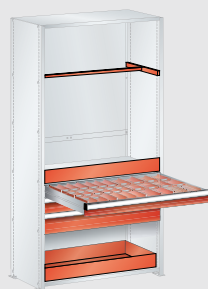

#### 4. Zubehör

- optional: Wahl des Zubehörs Schüttleisten, Schubladen, Einteilungsmaterial, Auffangwannen, Kleiderstangen, Abdeckplatten etc.
- Wahl an Reifenfachebenenpaar für Reifenlagerung, vgl. S. 235



#### 5. Vorbauten

- optional: Flügel-, und Schiebetüren

#### 6. Zusatzelemente «Büro»

- optional: Sideboard

## Abmessungen und Tragkräfte

**kg** Max. Feldlast 2800 kg bei einem Fachbodenabstand von max. 750 mm

**kg** Max. Fachbodenlast: 80, 160, 220, 280, 350 kg

Verstellraster: 25 mm

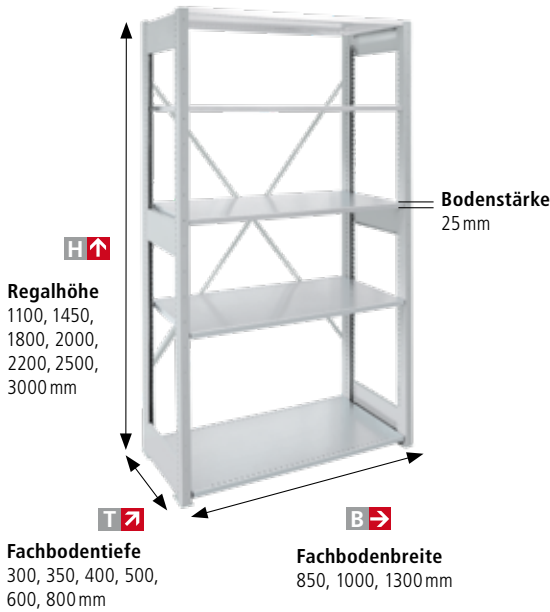

## Planungshinweis

### Berechnung der Aussenmasse

Regal-Gesamtbreite: Summe Fachbodenbreiten + Regalstützenanzahl × 40 mm + 10 mm (Fussplatten aussen)

Regal-Gesamttiefe: Fachbodentiefe + 4 mm

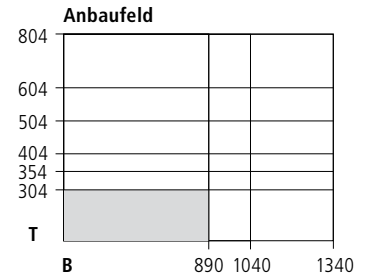
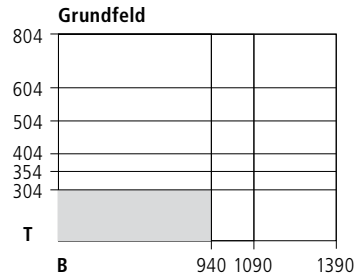

### Sicherheitshinweis

**Verankerungsvorschrift** Regale, bei denen das Verhältnis Regaltiefe zu Regalhöhe grösser ist als 1:5 (Regale mit Flügeltüren und Einzelregale mit Schubladen 1:4) müssen verankert werden. Bodenverankerung: Art.-Nr. **130.555.000** (pro Stk.).

**Anordnung der Diagonalkreuze** Bei jedem Grundregal und für jedes 3. Anbauregal ist ein zusätzliches Diagonalkreuz nötig. Anstatt Diagonalkreuze können auch Rückwände oder Längsverbände für beidseitige Bedienbarkeit eingesetzt werden. Diagonalkreuz: Art.-Nr. **50.026.000**.

## Grund- und Anbauregale

### Grundfeld

2 Regalstützenpaare inkl. 6 Tiefenstreben  
1 Diagonalkreuz verzinkt  
5–6 Fachböden geschlitzt (Stärke 25 mm)

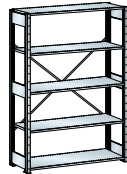

### Anbaufeld

1 Regalstützenpaar inkl. 3 Tiefenstreben  
5–6 Fachböden geschlitzt (Stärke 25 mm)

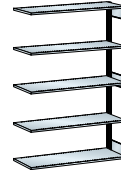

				T 400 mm		500 mm		600 mm	
H ↑	B →	Anzahl Böden	Fachlast kg	Grundfeld Art.-Nr.	Anbaufeld Art.-Nr.	Grundfeld Art.-Nr.	Anbaufeld Art.-Nr.	Grundfeld Art.-Nr.	Anbaufeld Art.-Nr.
			160	50.200.XXX	50.201.XXX	50.202.XXX	50.203.XXX	50.204.XXX	50.205.XXX
	1000	5	220	50.236.XXX	50.237.XXX	50.238.XXX	50.239.XXX	50.240.XXX	50.241.XXX
<b>2000</b>			160	50.206.XXX	50.207.XXX	50.208.XXX	50.209.XXX	50.210.XXX	50.211.XXX
	1300	5	220	50.242.XXX	50.243.XXX	50.244.XXX	50.245.XXX	50.246.XXX	50.247.XXX
			160	50.212.XXX	50.213.XXX	50.214.XXX	50.215.XXX	50.216.XXX	50.217.XXX
	1000	5	220	50.248.XXX	50.249.XXX	50.250.XXX	50.251.XXX	50.252.XXX	50.253.XXX
<b>2200</b>			160	50.218.XXX	50.219.XXX	50.220.XXX	50.221.XXX	50.222.XXX	50.223.XXX
	1300	5	220	50.254.XXX	50.255.XXX	50.256.XXX	50.257.XXX	50.258.XXX	50.259.XXX
			160	50.224.XXX	50.225.XXX	50.226.XXX	50.227.XXX	50.228.XXX	50.229.XXX
	1000	6	220	50.260.XXX	50.261.XXX	50.262.XXX	50.263.XXX	50.264.XXX	50.265.XXX
<b>2500</b>			160	50.230.XXX	50.231.XXX	50.232.XXX	50.233.XXX	50.234.XXX	50.235.XXX
	1300	6	220	50.272.XXX	50.273.XXX	50.280.XXX	50.281.XXX	50.288.XXX	50.289.XXX





## Abmessungen und Tragkräfte

- Max. Feldlast 1000 kg
- Max. Fachbodenlast: 80, 160, 220, 280 kg
- Verstellraster: 25 mm



## Planungshinweis

### Berechnung der Aussenmasse

Regal-Gesamtbreite: Summe Fachbodenbreiten +50 mm (Fussplatten aussen)  
 Regal-Gesamttiefe: Fachbodentiefe +36 mm

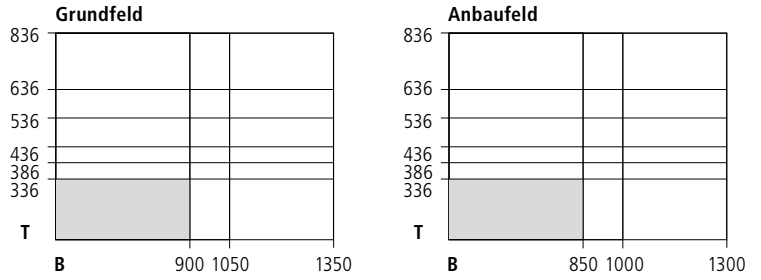

### Max. Tragfähigkeiten pro Regalfeld

Fachbodenabstand in mm	150	300	450	600	max. 750
Feldlast mit Diagonalen oder Längsverbänden in kg	max. 800	max. 770	max. 750	max. 710	max. 680
Feldlast mit Rückwänden in kg	max. 1050	max. 1000	max. 950	max. 900	max. 850

**!** Die Tragfähigkeiten gelten nur bei gleichmässig verteilter Last. Bitte beachten Sie die Sicherheitshinweise auf der Seite 226.

## Grund- und Anbauregale

### Fachlast 80 bzw. 160 kg, verzinkt oder lackiert







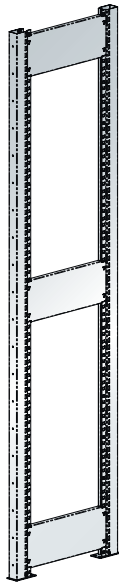

		<p><b>Grundfeld*</b></p> <p>2 Vollblech-Seitenwände 1 Diagonalkreuz, verzinkt 4-7 Fachböden, glatt (Stärke 25 mm)</p> <p><b>Anbaufeld*</b></p> <p>1 Vollblech-Seitenwand 4-7 Fachböden, glatt (Stärke 25 mm)</p>
		<p><b>Grundfeld*</b></p> <p>2 Vollblech-Seitenwände 1 Rückwand, glatt (2-teilig) 4-7 Fachböden, glatt (Stärke 25 mm)</p> <p><b>Anbaufeld*</b></p> <p>1 Vollblech-Seitenwand 1 Rückwand, glatt (2-teilig) 4-7 Fachböden, glatt (Stärke 25 mm)</p>
		<p><b>Grundfeld**</b></p> <p>2 Vollblech-Seitenwände 1 Rückwand, glatt (2-teilig) 1 Flügeltür abschliessbar 6-7 Fachböden, glatt (Stärke 25 mm)</p> <p><b>Anbaufeld**</b></p> <p>1 Vollblech-Seitenwand 1 Rückwand, glatt (2-teilig) 1 Flügeltür abschliessbar 6-7 Fachböden, glatt (Stärke 25 mm)</p>
		<p><b>Grundfeld**</b></p> <p>2 Vollblech-Seitenwände 1 Rückwand, glatt (2-teilig) 7 Schubladen (3 x 100, 4 x 150 mm) 4 Fachböden, glatt (Stärke 25 mm)</p> <p><b>Anbaufeld**</b></p> <p>1 Vollblech-Seitenwand 1 Rückwand, glatt (2-teilig) 7 Schubladen (3 x 100, 4 x 150 mm) 4 Fachböden, glatt (Stärke 25 mm)</p>

H ↑ mm	Anzahl Böden	1000 x 350 mm Fachlast 80 kg		1000 x 500 mm Fachlast 160 kg	
		Grundfeld	Anbaufeld	Grundfeld	Anbaufeld
1100	4	45.919.XXX	45.928.XXX	-	-
1450	5	45.922.XXX	45.931.XXX	-	-
1800	6	45.925.XXX	45.934.XXX	-	-
2000	6	50.300.XXX	50.301.XXX	50.302.XXX	50.303.XXX
2200	7	50.304.XXX	50.305.XXX	50.306.XXX	50.307.XXX
1100	4	45.955.XXX	45.964.XXX	-	-
1450	5	45.958.XXX	45.967.XXX	-	-
1800	6	45.961.XXX	45.970.XXX	-	-
2000	6	50.308.XXX	50.309.XXX	50.405.XXX	50.406.XXX
2200	7	50.407.XXX	50.408.XXX	50.409.XXX	50.410.XXX
2000	6	50.411.XXX	50.412.XXX	50.413.XXX	50.414.XXX
2200	7	50.415.XXX	50.416.XXX	50.417.XXX	50.418.XXX
2000	4	-	-	50.419.XXX	50.420.XXX
2200	4	-	-	50.421.XXX	50.422.XXX

## 1a. Regalstützenpaar Max. Feldlast 2800 kg

Bestehend aus 2 Regalstützen, 2 Fussplatten und 3 Tiefenstreben (4 Tiefenstreben für Höhe 3000 mm). Schlitzteilung 25 mm zum Einhängen der Bodenträger in jeder beliebigen Höhe, inklusive Verschraubungen. Ausführung: Regalstützen aus kaltgewalztem C-Profil, 40 x 75 mm, für höchste Stabilität 6-fach gekantet. Fussplatte verzinkt. Exkl. Bodenverankerung. Farbe: gemäss Farbkarte oder verzinkt.



	300	350	400	500	600	800
	Art.-Nr. 	Art.-Nr. 	Art.-Nr. 	Art.-Nr. 	Art.-Nr. 	Art.-Nr. 
1100	45.680.XXX	45.681.XXX	45.682.XXX	46.380.XXX	46.381.XXX	46.382.XXX
1450	45.683.XXX	45.684.XXX	45.685.XXX	46.383.XXX	46.384.XXX	46.385.XXX
1800	45.686.XXX	45.687.XXX	45.688.XXX	45.689.XXX	45.690.XXX	45.691.XXX
2000	50.000.XXX	50.001.XXX	50.002.XXX	50.003.XXX	50.004.XXX	50.005.XXX
2200	50.516.XXX	50.517.XXX	50.518.XXX	50.519.XXX	50.520.XXX	50.521.XXX
2500	50.006.XXX	50.007.XXX	50.008.XXX	50.009.XXX	50.010.XXX	50.011.XXX
3000	45.692.XXX	45.693.XXX	45.694.XXX	45.695.XXX	45.696.XXX	45.697.XXX
Masse (B x T) mm	40 x 304	40 x 354	40 x 404	40 x 504	40 x 604	40 x 804

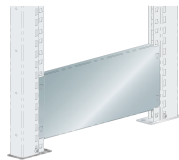

### Zusätzliche Tiefenstreben

Ausführung: Stahlblech. Farbe: gemäss Farbkarte oder verzinkt.

Art.-Nr. 	Art.-Nr. 	Art.-Nr. 	Art.-Nr. 	Art.-Nr. 	Art.-Nr. 
45.510.XXX	45.511.XXX	45.512.XXX	45.513.XXX	45.514.XXX	45.515.XXX

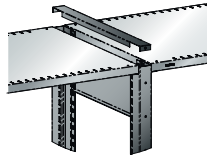

### Regalstützenabdeckung

Für den oberen Abschluss der Regalstützen. Ausführung: Stahlblech. Farbe: gemäss Farbkarte oder verzinkt.

Art.-Nr. 	Art.-Nr. 	Art.-Nr. 	Art.-Nr. 	Art.-Nr. 	Art.-Nr. 
50.510.XXX	50.511.XXX	50.512.XXX	50.513.XXX	50.514.XXX	50.515.XXX



### Einlegesteg

Zum Schliessen der Zwischenräume, wenn Böden auf gleicher Höhe eingestellt sind. Nicht einsetzbar bei Verwendung von Zwischenwänden. Ausführung: Stahlblech. Farbe: gemäss Farbkarte oder verzinkt.

Art.-Nr. 	Art.-Nr. 	Art.-Nr. 	Art.-Nr. 	Art.-Nr. 	Art.-Nr. 
45.810.XXX	45.811.XXX	45.812.XXX	45.813.XXX	45.814.XXX	45.815.XXX

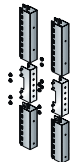

### Aufstockvorrichtung, pro Regalstützenpaar

Für Regalerhöhen bis zu 5 m, inkl. Verschraubungsmaterial. Die statischen Berechnungen der Aufstockungen übernehmen die LISTA Spezialisten. Ausführung: verzinkt.

Art.-Nr.  
50.484.000

 **Nivellierplatten und Bodenverankerung auf der Seite 229.**



### 1b. Vollblech-Seitenwand Max. Feldlast 1000 kg

Standard mit Dreieck-Abkantung vorne. Schlitzteilung 25 mm, zum Einhängen der Bodenträger. Inklusive Fussplatten-Set, verzinkt. Ausführung: Stahlblech. Exkl. Bodenverankerung. Farbe: gemäss Farbkarte oder verzinkt.



**! NEU!**  
Regalhöhen 1100 mm, 1450 mm und 1800 mm für 3, 4 bzw. 5 Ordnerhöhen

**! Seitenwand mit T-Abkantung** für Anbauregale mit Rückwänden.

		300	350	400	500	600	800
<b>1100</b>	Standard	Art.-Nr.  45.607.XXX	Art.-Nr.  45.608.XXX	Art.-Nr.  45.609.XXX	Art.-Nr.  46.386.XXX	Art.-Nr.  46.387.XXX	Art.-Nr.  46.388.XXX
	T-Abkantung	45.637.XXX	45.638.XXX	45.639.XXX	46.395.XXX	46.396.XXX	46.397.XXX
<b>1450</b>	Standard	45.610.XXX	45.611.XXX	45.612.XXX	46.389.XXX	46.390.XXX	46.391.XXX
	T-Abkantung	45.640.XXX	45.641.XXX	45.642.XXX	46.398.XXX	46.399.XXX	46.400.XXX
<b>1800</b>	Standard	45.613.XXX	45.614.XXX	45.615.XXX	46.392.XXX	46.393.XXX	46.394.XXX
	T-Abkantung	45.643.XXX	45.644.XXX	45.645.XXX	46.401.XXX	46.402.XXX	46.403.XXX
<b>2000</b>	Standard	50.193.XXX	50.194.XXX	50.195.XXX	50.196.XXX	50.197.XXX	50.198.XXX
	T-Abkantung	50.534.XXX	50.535.XXX	50.536.XXX	50.537.XXX	50.538.XXX	50.539.XXX
<b>2200</b>	Standard	50.522.XXX	50.523.XXX	50.524.XXX	50.525.XXX	50.526.XXX	50.527.XXX
	T-Abkantung	50.540.XXX	50.541.XXX	50.542.XXX	50.543.XXX	50.544.XXX	50.545.XXX
<b>2500</b>	Standard	50.528.XXX	50.529.XXX	50.530.XXX	50.531.XXX	50.532.XXX	50.533.XXX
	T-Abkantung	50.546.XXX	50.547.XXX	50.548.XXX	50.549.XXX	50.550.XXX	50.024.XXX
	Masse (B x T) mm	30 x 336	30 x 386	30 x 436	30 x 536	30 x 636	30 x 836

**! Adapterseitenwand mit T-Abkantung** für die Kombination der Tiefe 350 mit 500 mm inkl. 2 Bodenträger

	500
<b>2000</b>	Art.-Nr.  50.032.XXX
<b>2200</b>	50.033.XXX
<b>2500</b>	50.034.XXX
	Masse (B x T) mm 30 x 536

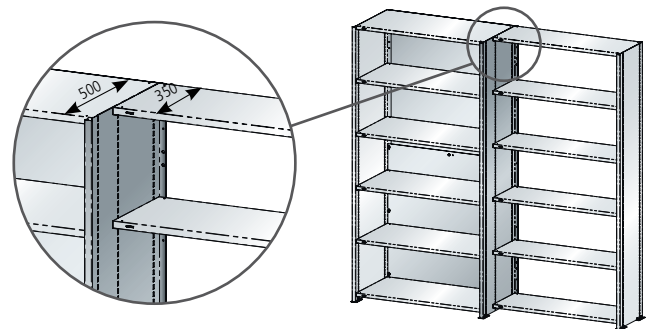

#### Bodenträger für zusätzliche Fachböden

Für die Adapterseitenwand mit T-Abkantung sind spezielle Bodenträger erforderlich, wenn Böden auf gleicher Höhe nebeneinander eingesetzt sind. Pro Boden sind 2 Stück erforderlich.

Art.-Nr. 45.739.000  
10 Stück

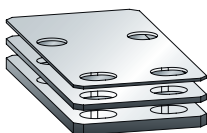

#### Nivellierplatten, 50 x 100 mm

Für Höhenausgleich. Ermöglichen das präzise Ausrichten auch auf unebenen Böden. Ausführung: PVC. Farbe: Grau.

Art.-Nr.	Stärke 1 mm	Stärke 2 mm	Stärke 4 mm
	50.481.000	50.482.000	50.483.000

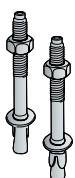

#### Bodenverankerung

Bitte die mitgelieferte Montageanleitung beachten. Bei Einfachregalen 2 pro Seitenwand bzw. 2 pro Regalstützenpaar.

Segmentanker Art.-Nr. 50.299.000  
M8 x 80, pro Stück

**! Bitte beachten Sie die Sicherheitsvorschriften auf der Seite 226.**





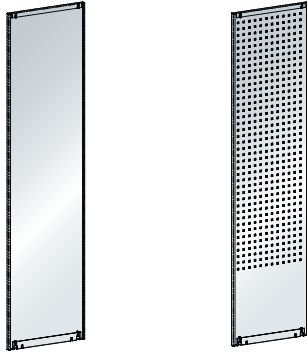

## Abschlussseitenwand, glatt oder gelocht

Zusatzwand zum Abdecken der Regalstützen oder der Schlitzreihen der Vollblech-Seitenwände. Links und rechts einhängbar. Bei Abschlusswand gelocht: 4-kant Lochung, 10 x 10 mm und Teilung 38 mm, für die Aufnahme von Lochplattenhaken  
Ausführung: Stahlblech, 2-teilig für Höhe 3000 mm (1000 + 2000 mm). Farbe: gemäss Farbkarte oder verzinkt.

		300	350	400	500	600	800
		Art.-Nr.	Art.-Nr.	Art.-Nr.	Art.-Nr.	Art.-Nr.	Art.-Nr.
1100	glatt	45.616.XXX	45.617.XXX	45.618.XXX	46.404.XXX	46.405.XXX	46.406.XXX
	glatt, pro Paar*	-	45.890.XXX	45.894.XXX	-	-	-
1450	glatt	45.619.XXX	45.620.XXX	45.621.XXX	46.407.XXX	46.408.XXX	46.409.XXX
	glatt, pro Paar*	-	45.891.XXX	45.895.XXX	-	-	-
1800	glatt	45.622.XXX	45.623.XXX	45.624.XXX	45.646.XXX	45.647.XXX	45.648.XXX
	glatt, pro Paar*	-	45.892.XXX	45.896.XXX	-	-	-
2000	glatt	50.012.XXX	50.013.XXX	50.014.XXX	50.015.XXX	50.016.XXX	50.017.XXX
	glatt, pro Paar*	-	45.893.XXX	45.897.XXX	-	-	-
	gelocht	50.337.XXX	50.338.XXX	50.339.XXX	50.340.XXX	50.341.XXX	50.342.XXX
2200	glatt	50.331.XXX	50.332.XXX	50.333.XXX	50.334.XXX	50.335.XXX	50.336.XXX
	gelocht	50.343.XXX	50.344.XXX	50.345.XXX	50.346.XXX	50.347.XXX	50.348.XXX
2500	glatt	50.018.XXX	50.019.XXX	50.020.XXX	50.021.XXX	50.022.XXX	50.023.XXX
	gelocht	50.349.XXX	50.350.XXX	50.351.XXX	50.352.XXX	50.353.XXX	50.354.XXX
3000	glatt	45.820.XXX	45.821.XXX	45.822.XXX	45.823.XXX	45.824.XXX	45.825.XXX
	gelocht	45.826.XXX	45.827.XXX	45.828.XXX	45.829.XXX	45.830.XXX	45.831.XXX
Masse (B) mm		21	21	21	21	21	21

\*Zusatzwände (links und rechts) zum Abdecken der Schlitzreihen der Seitenwände und für einen bündigen Abschluss mit der vorderen Dreieck-Abkantung der Seitenwände.

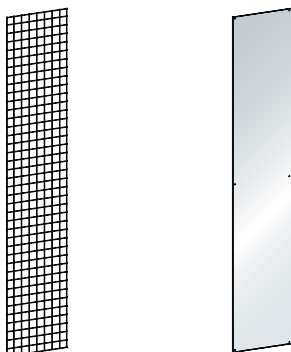

## Gitter-Abschlusswand oder Zwischenwand (glatt) für Regalstützen

Seitliche Gitter-Abschlusswand: Die Gitter werden durch die Regalstützen und Fachböden geklemmt. Kann auch als Zwischenwand eingesetzt werden. Ausführung: Stahldraht 3.0 mm, Maschenweite 50 x 50 mm, galvanisch verzinkt, blau chromatiert nach DIN 50961.  
Zwischenwand (glatt): Wird zwischen die Regalstützen gestellt und durch die Fachböden gehalten. Ausführung: Stahlblech, 2-teilig für Höhe 3000 mm (1000 + 2000 mm). Farbe: gemäss Farbkarte oder verzinkt.

		300	350	400	500	600	800
		Art.-Nr.	Art.-Nr.	Art.-Nr.	Art.-Nr.	Art.-Nr.	Art.-Nr.
2000	Gitter	50.387.000	50.388.000	50.389.000	50.390.000	50.391.000	50.392.000
	glatt	50.375.XXX	50.376.XXX	50.310.XXX	50.311.XXX	50.312.XXX	50.377.XXX
2200	Gitter	50.393.000	50.394.000	50.395.000	50.396.000	50.397.000	50.398.000
	glatt	50.378.XXX	50.379.XXX	50.380.XXX	50.381.XXX	50.382.XXX	50.383.XXX
2500	Gitter	50.399.000	50.400.000	50.401.000	50.402.000	50.403.000	50.404.000
	glatt	50.384.XXX	50.385.XXX	50.313.XXX	50.314.XXX	50.315.XXX	50.386.XXX
3000	Gitter	45.832.000	45.833.000	45.834.000	45.835.000	45.836.000	45.837.000
	glatt	45.838.XXX	45.839.XXX	45.840.XXX	45.841.XXX	45.842.XXX	45.843.XXX
Masse (B) mm		3	3	3	3	3	3

## Sockelblenden

Zum Schutz vor Staub und Schmutz. Die Sockelblenden liegen auf den Fussplatten auf und werden mit den Regalstützen oder Seitenwänden durch Bodenträger eingehängt. Inkl. Befestigungsmaterial.  
Ausführung: Stahlblech. Farbe: gemäss Farbkarte, **verzinkt nicht erhältlich**.

		850	1000	1300
		Art.-Nr.	Art.-Nr.	Art.-Nr.
25 mm		50.432.XXX	50.433.XXX	50.434.XXX



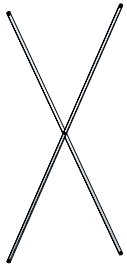

## 2. Diagonalkreuz

Zur Längsstabilisierung der Regale. Inklusive Verschraubungsmaterial. Ausführung: Stahl, verzinkt.

### Anordnung der Diagonalkreuze:

Bei jedem Grundregal und für jedes 3. Anbauregal ist ein zusätzliches Diagonalkreuz nötig.

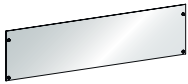

## Längsverbände

Anstelle der Diagonalkreuze können Längsverbände (oben und unten) für beidseitige Bedienbarkeit eingesetzt werden.

Inkl. Verschraubungsmaterial.

Ausführung: Stahlblech.

Farbe: gemäss Farbkarte oder verzinkt.

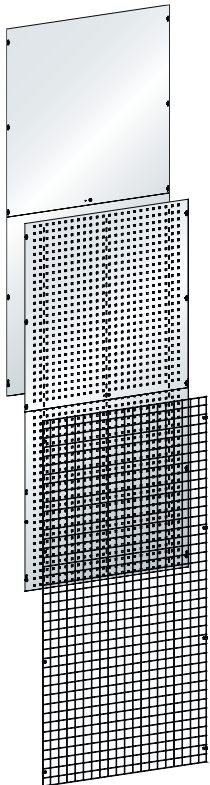

## Rückwände, glatt oder gelocht

Die rückseitige Abdeckung der Regalfelder wirkt gleichzeitig auch als Längsstabilisierung der Regale und wird mit den Regalstützen oder Seitenwänden verschraubt.

Bei Rückwand gelocht: Ausführung: 4-kant Lochung, 10 x 10 mm und Teilung 38 mm, für die Aufnahme von Lochplattenhaken (siehe Seite 163). Inklusive Befestigungsmaterial.

Ausführung: 2-teilig, Stahlblech.

Farbe: gemäss Farbkarte oder verzinkt.

## Gitter-Rückwand

Rückseitige Gitter-Füllung der Regalfelder. Die Gitter-Rückwände werden mit den Regalstützen oder Seitenwänden verschraubt.

Inklusive Befestigungsmaterial.

Ausführung: Stahldraht 3.0 mm.

Maschenweite 50 x 50 mm, galvanisch verzinkt, blau chromatiert nach DIN 50961.

**!** Zur Längsstabilisierung der Regale müssen zusätzlich zur Gitter-Rückwand Diagonalkreuze oder Längsverbände eingesetzt werden.

**!** **Rückwandkoppler** zwingend erforderlich für alle Rückwände in Kombination mit Regalstützen. Grundfeld: 2 x Breite 80 mm und für jedes Anbaufeld je 1 x Breite 120 mm. Ausführung: Stahlblech. Farbe: gemäss Farbkarte oder verzinkt.



H ↑	B →	Ausführung	Art.-Nr.
1100–1450	850–1000	für Regalstützen und Vollblech-Seitenwand	<b>45.655.000</b>
1100–1450	1300	für Regalstützen	<b>327.795.000</b>
1100–1450	1300	für Vollblech-Seitenwand	<b>344.289.000</b>
1800–2500	850–1300	für Regalstützen und Vollblech-Seitenwand	<b>50.026.000</b>
3000	850–1300	für Regalstützen und Vollblech-Seitenwand	<b>45.844.000</b>

B →	850	1000	1300
Ausführung	Art.-Nr.	Art.-Nr.	Art.-Nr.
für Regalstützen pro Paar, Höhe 185 mm	<b>50.319.XXX</b>	<b>50.320.XXX</b>	<b>50.321.XXX</b>
für Vollblech-Seitenwand pro Paar, Höhe 185 mm	<b>50.322.XXX</b>	<b>50.323.XXX</b>	<b>50.324.XXX</b>

B →	850	1000	1300
H ↑	Art.-Nr.	Art.-Nr.	Art.-Nr.
1100 glatt	<b>45.600.XXX</b>	<b>45.601.XXX</b>	<b>46.410.XXX</b>
1450 glatt	<b>45.602.XXX</b>	<b>45.603.XXX</b>	<b>46.411.XXX</b>
1800 glatt	<b>45.604.XXX</b>	<b>45.605.XXX</b>	<b>45.606.XXX</b>
2000 glatt	<b>50.355.XXX</b>	<b>50.027.XXX</b>	<b>50.029.XXX</b>
gelocht	<b>50.360.XXX</b>	<b>50.361.XXX</b>	<b>50.362.XXX</b>
Gitter	<b>50.423.000</b>	<b>50.424.000</b>	<b>50.425.000</b>
2200 glatt	<b>50.356.XXX</b>	<b>50.357.XXX</b>	<b>50.358.XXX</b>
gelocht	<b>50.363.XXX</b>	<b>50.364.XXX</b>	<b>50.365.XXX</b>
Gitter	<b>50.426.000</b>	<b>50.427.000</b>	<b>50.428.000</b>
2500 glatt	<b>50.359.XXX</b>	<b>50.028.XXX</b>	<b>50.030.XXX</b>
gelocht	<b>50.366.XXX</b>	<b>50.367.XXX</b>	<b>50.368.XXX</b>
Gitter	<b>50.429.000</b>	<b>50.430.000</b>	<b>50.431.000</b>
3000 glatt	<b>45.845.XXX</b>	<b>45.846.XXX</b>	<b>45.847.XXX</b>
gelocht	<b>45.848.XXX</b>	<b>45.849.XXX</b>	<b>45.850.XXX</b>
Gitter	<b>45.851.000</b>	<b>45.852.000</b>	<b>45.853.000</b>







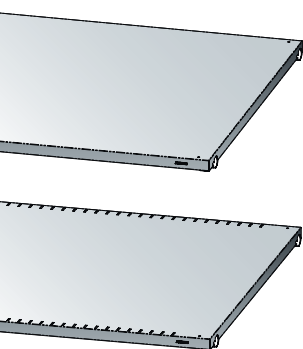

B →	80	120
H ↑	Art.-Nr.	Art.-Nr.
1100	<b>45.649.XXX</b>	<b>45.650.XXX</b>
1450	<b>45.651.XXX</b>	<b>45.652.XXX</b>
1800	<b>45.653.XXX</b>	<b>45.654.XXX</b>
2000	<b>50.369.XXX</b>	<b>50.370.XXX</b>
2200	<b>50.371.XXX</b>	<b>50.372.XXX</b>
2500	<b>50.373.XXX</b>	<b>50.374.XXX</b>
3000	<b>45.854.XXX</b>	<b>45.855.XXX</b>



## 3. Fachböden glatt oder geschlitzt Max. Fachlast 80, 160, 220, 280 und 350 kg

Inklusive Bodenträger. Bodenstärke 25 mm. Ausführung: Stahlblech. Farbe: gemäss Farbkarte oder verzinkt.



		<b>T</b> 	<b>300</b>	<b>350</b>	<b>400</b>	<b>500</b>	<b>600</b>	<b>800</b>	
<b>B</b> 	Fachlast 	Art.-Nr. 	Art.-Nr. 	Art.-Nr. 	Art.-Nr. 	Art.-Nr. 	Art.-Nr. 		
<b>850</b>	80	glatt	50.035.XXX	50.036.XXX	50.038.XXX	-	-	-	
		geschlitzt	50.080.XXX	50.081.XXX	50.083.XXX	-	-	-	
	160	glatt	55.737.XXX	50.037.XXX	50.039.XXX	50.041.XXX	50.044.XXX	50.047.XXX	
		geschlitzt	55.738.XXX	50.082.XXX	50.084.XXX	50.086.XXX	50.089.XXX	50.092.XXX	
	220	glatt	-	-	50.040.XXX	50.042.XXX	50.045.XXX	50.048.XXX	
		geschlitzt	-	-	50.085.XXX	50.087.XXX	50.090.XXX	50.096.XXX	
280	glatt	-	-	-	50.043.XXX	50.046.XXX	50.049.XXX		
	geschlitzt	-	-	-	50.088.XXX	50.091.XXX	50.097.XXX		
<b>1000</b>	80	glatt	50.050.XXX	50.051.XXX	50.053.XXX	-	-	-	
		geschlitzt	50.098.XXX	50.164.XXX	50.166.XXX	-	-	-	
	160	glatt	55.739.XXX	50.052.XXX	50.054.XXX	50.056.XXX	50.059.XXX	50.062.XXX	
		geschlitzt	55.741.XXX	50.165.XXX	50.167.XXX	50.169.XXX	50.172.XXX	50.175.XXX	
	220	glatt	-	-	50.055.XXX	50.057.XXX	50.060.XXX	50.063.XXX	
		geschlitzt	-	-	50.168.XXX	50.170.XXX	50.173.XXX	50.176.XXX	
	280	glatt	-	-	-	50.058.XXX	50.061.XXX	50.064.XXX	
		geschlitzt	-	-	-	50.171.XXX	50.174.XXX	50.177.XXX	
	350	glatt	-	-	-	45.550.XXX	45.551.XXX	45.552.XXX	
		geschlitzt	-	-	-	45.556.XXX	45.557.XXX	45.558.XXX	
	<b>1300</b>	80	glatt	50.065.XXX	50.066.XXX	50.068.XXX	-	-	-
			geschlitzt	50.178.XXX	50.179.XXX	50.181.XXX	-	-	-
160		glatt	55.746.XXX	50.067.XXX	50.069.XXX	50.071.XXX	50.074.XXX	50.077.XXX	
		geschlitzt	55.747.XXX	50.180.XXX	50.182.XXX	50.184.XXX	50.187.XXX	50.190.XXX	
220		glatt	-	-	50.070.XXX	50.072.XXX	50.075.XXX	50.078.XXX	
		geschlitzt	-	-	50.183.XXX	50.185.XXX	50.188.XXX	50.191.XXX	
280		glatt	-	-	-	50.073.XXX	50.076.XXX	50.079.XXX	
		geschlitzt	-	-	-	50.186.XXX	50.189.XXX	50.192.XXX	





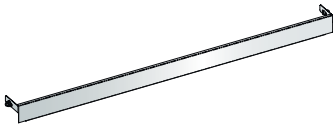

### Anschlagleisten für Schrägfachböden

Die Anschlagleisten können vorne und hinten mit den Regalstützen oder Seitenwänden verschraubt werden. Die Fachböden und Anschlagleisten können auch schräg eingehängt werden. Ideal für Material- und Teile-Bereitstellung nach dem FIFO Prinzip.  
Ausführung: Stahlblech. Farbe: gemäss Farbkarte oder verzinkt.

B →	850	1000	1300
Art.-Nr.	Art.-Nr.	Art.-Nr.	Art.-Nr.
	50.316.XXX	50.317.XXX	50.318.XXX

#### max. Neigungswinkel der Fachböden:

Tiefe 300 = 33°, 350 = 29°, 400 = 28°, 500 = 25°, 600 = 23°, 800 = 20°



### Fachbodenbeschriftung

Selbstklebende Kunststoff-Beschriftungsleisten mit aufklappbarem Sichtfenster inklusive Etiketten. Breite x Höhe, 210 x 22 mm.

Verkaufseinheiten	Art.-Nr.
10 Stück	18.931.000

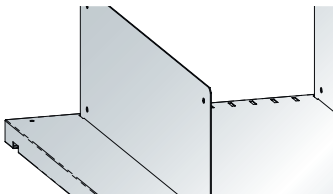

### Trennwände

Zur Unterteilung von geschlitzten Fachböden. Ausführung: Stahlblech. Farbe: gemäss Farbkarte oder verzinkt. **Verkaufseinheit: 10 Stk.**

H ↑	T ↗	300	350	400	500	600	800
100	Art.-Nr.	Art.-Nr.	Art.-Nr.	Art.-Nr.	Art.-Nr.	Art.-Nr.	Art.-Nr.
		50.103.XXX	50.106.XXX	50.109.XXX	50.112.XXX	50.115.XXX	50.118.XXX
150		50.104.XXX	50.107.XXX	50.110.XXX	50.113.XXX	50.116.XXX	50.119.XXX
200		50.105.XXX	50.108.XXX	50.111.XXX	50.114.XXX	50.117.XXX	50.120.XXX

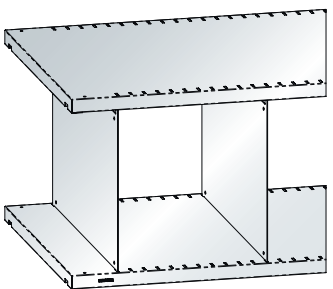

### Fachtrennwände

Zur Unterteilung von geschlitzten Fachböden. Die Höhe der Fachtrennwände, oben und unten gesteckt, ist von der Fachbodendistanz abhängig. Fachbodenabstand im Licht = Höhe der Fachtrennwände.

Ausführung: Stahlblech. Farbe: gemäss Farbkarte oder verzinkt. **Verkaufseinheit: 10 Stk.**

H ↑	T ↗	300	350	400	500	600	800
250	Art.-Nr.	Art.-Nr.	Art.-Nr.	Art.-Nr.	Art.-Nr.	Art.-Nr.	Art.-Nr.
		50.121.XXX	50.126.XXX	50.131.XXX	50.136.XXX	50.141.XXX	50.146.XXX
300		50.122.XXX	50.127.XXX	50.132.XXX	50.137.XXX	50.142.XXX	50.147.XXX
325		50.123.XXX	50.128.XXX	50.133.XXX	50.138.XXX	50.143.XXX	50.148.XXX
350		50.124.XXX	50.129.XXX	50.134.XXX	50.139.XXX	50.144.XXX	50.149.XXX
400		50.125.XXX	50.130.XXX	50.135.XXX	50.140.XXX	50.145.XXX	50.150.XXX



## 4. Schüttleiste

Zur Lagerung von Schüttgut und Kleinteilen. Wird mit den Regalstützen oder Seitenwänden verschraubt. Inklusive Befestigungsmaterial. Ausführung: Stahlblech. Farbe: gemäss Farbkarte oder verzinkt.



	<b>B</b> →	850	1000	1300
<b>H</b> ↑		Art.-Nr. 🌈	Art.-Nr. 🌈	Art.-Nr. 🌈
75		50.435.XXX	50.436.XXX	50.437.XXX



## Schubladen

Leichtgängige Schubladen mit Vollauszug für die optimale Lagerung von Kleinteilen und Werkzeugen. Tragkraft 50 kg. Ausführung: Stahlblech. Farbe: gemäss Farbkarte, **verzinkt nicht erhältlich**.

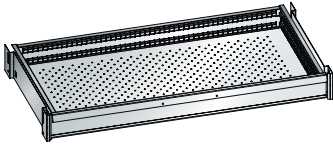

	<b>B</b> →	<b>T</b> ↗	1000 × 350	1000 × 500
<b>H</b> ↑			Art.-Nr. 🌈	Art.-Nr. 🌈
75			55.165.XXX	55.172.XXX
100			55.166.XXX	55.173.XXX
150			55.167.XXX	55.174.XXX
LISTA Einheiten			54 × 18 E	54 × 27 E
Schubladennutzgrösse (B × T mm)			918 × 306	918 × 459



## Auffangwannen

Kann lose auf die Fachböden mit der Fachbodenbreite 1000 mm gestellt werden. Auch herausnehmbar beim Einsatz von Flügeltüren. Ausführung: Höhe 100 mm, Chromstahl. Materialstärke: 2 mm. Flüssigkeitsdicht verschweisst. Ausführung nach WHG § 19/StawaR. Die Auffangwanne ist dichtungsgeprüft mit entsprechendem Typenschild sowie mit Prüfbescheinigung.



	<b>B</b> →	300	350	400	500	600	800
<b>T</b> ↗		Art.-Nr.	Art.-Nr.	Art.-Nr.	Art.-Nr.	Art.-Nr.	Art.-Nr.
1000		53.823.000	53.828.000	53.824.000	53.825.000	53.826.000	53.827.000
Fassungsvolumen Liter		26	32	36	45	54	72

## Auszugboden

Tragkraft 50 kg. Ausführung: Stahlblech. Farbe: gemäss Farbkarte, **verzinkt nicht erhältlich**.

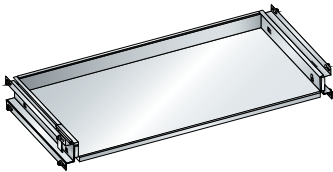

	<b>B</b> →	850	1000	1300
Nutzbreite mm		757	907	1207
<b>T</b> ↗		Art.-Nr. 🌈	Art.-Nr. 🌈	Art.-Nr. 🌈
Nutztiefe mm		Art.-Nr. 🌈	Art.-Nr. 🌈	Art.-Nr. 🌈
350	332	46.370.XXX	46.371.XXX	46.372.XXX
400	382	46.373.XXX	46.374.XXX	46.375.XXX
500	482	46.376.XXX	46.377.XXX	46.378.XXX



## Hängemappenauszug

Passend für Hängemappen A4. Max. Tragkraft 50 kg. Ausführung: Stahlblech. Farbe: gemäss Farbkarte, **verzinkt nicht erhältlich**.

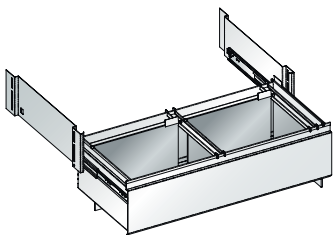

	<b>B</b> →	850	1000	1300
<b>T</b> ↗		Art.-Nr. 🌈	Art.-Nr. 🌈	Art.-Nr. 🌈
350		50.441.XXX	50.444.XXX	50.446.XXX
400		50.442.XXX	50.445.XXX	50.447.XXX
500		50.443.XXX	50.156.XXX	50.448.XXX



## Lateral-Profile

**C700.16** Für Ablagesystem: Vetro-Lateral-Mappe A4 quer (985 × 450 A4 quer und Folio)

**C700.17** Für Ablagesystem: Dattox-EDV Matten, Monopendexmappen, ELBA-Pendeltaschen 91460, Leitz-Hängemappen, Eichner-Hängemappen. Ausführung: Stahlblech. Farbe: Grau, NCS S 2502-R. Inkl. Befestigungsmaterial.

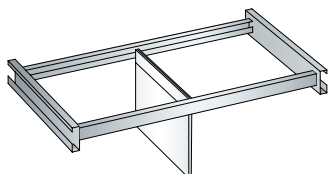

	<b>B</b> →	850	1000	1300
<b>T</b> ↗		Art.-Nr.	Art.-Nr.	Art.-Nr.
Ausführung		Art.-Nr.	Art.-Nr.	Art.-Nr.
350	C700.16	35.143.000	32.559.000	50.154.000
	C700.17	35.149.000	32.581.000	50.157.000
500	C700.16	35.147.000	32.578.000	50.155.000
	C700.17	35.153.000	32.599.000	50.158.000

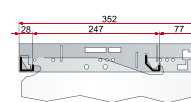

C700.16

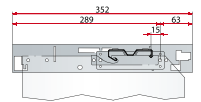

C700.17





### Mitteltrennwand

Zur vertikalen Unterteilung kompletter Regalfelder der Tiefe 500 mm. Die Mitteltrennwand wird durch die Fachböden fixiert. Breite 30 mm. Höhe Mitteltrennwand = Regalhöhe - 25 mm. Ausführung: Stahlblech. Farbe: gemäss Farbkarte oder verzinkt.

	H ↑	2000	2200	2500
T ↗		Art.-Nr.	Art.-Nr.	Art.-Nr.
500		50.328.XXX	50.329.XXX	50.330.XXX

**!** Der oberste Fachboden ist durchgehend über die komplette Regalfeldbreite zu wählen. Die weitere Bestückung der Regalfelder erfolgt mit Fachböden für Mitteltrennwand.

### Fachböden glatt für Mitteltrennwand

Inklusive Bodenträger. Bodenstärke 25 mm. Fachlast 80 kg. Ausführung: Stahlblech. Farbe: gemäss Farbkarte oder verzinkt.

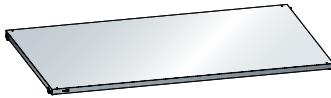

	B →	425	500	650
T ↗		Art.-Nr.	Art.-Nr.	Art.-Nr.
500		50.325.XXX	50.326.XXX	50.327.XXX

### Kleiderstange für Mitteltrennwand

Das Einhängen der Kleiderstange erfolgt mittels Traversenblechen und Bodenträgern. Ausführung: Stange aus Aluminium eloxiert, Ø 27 mm, Traversen aus Stahlblech. Tragkraft 50 kg. Farbe der Traversen: gemäss Farbkarte oder verzinkt.

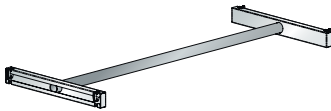

	B →	425	500	650
T ↗		Art.-Nr.	Art.-Nr.	Art.-Nr.
500		50.495.XXX	50.496.XXX	50.497.XXX

### Kleiderstange

Das Einhängen der Kleiderstange erfolgt mittels Traversenblechen und Bodenträgern. Ausführung: Stange aus Aluminium eloxiert, Ø 27 mm, Traversen aus Stahlblech. Tragkraft 50 kg. Farbe der Traversen: gemäss Farbkarte oder verzinkt.

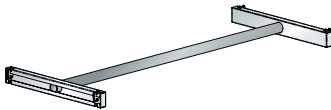

	B →	850	1000	1300
T ↗		Art.-Nr.	Art.-Nr.	Art.-Nr.
400		50.498.XXX	50.502.XXX	50.506.XXX
500		50.499.XXX	50.503.XXX	50.507.XXX
600		50.500.XXX	50.504.XXX	50.508.XXX
800		50.501.XXX	50.505.XXX	50.509.XXX

### Organisationsschiene

Für die Senkrechtlagerung, Fächerteilung und zur Lagerung diverser Materialien in Ringform (Kabel, Keilriemen, Schläuche). Die Quertraverse wird mit den Regalstützen oder Seitenwänden verschraubt. Tragkraft 50 kg. Die Konsole wird mit der Traverse verschraubt. Inkl. Befestigungsmaterial. Ausführung: Stahlblech. Farbe: gemäss Farbkarte, **verzinkt nicht erhältlich**.

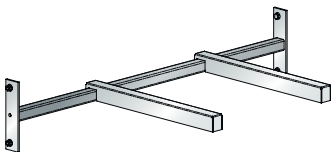

### Quertraversen

	B →	850	1000	1300
		Art.-Nr.	Art.-Nr.	Art.-Nr.
		50.486.XXX	50.487.XXX	50.488.XXX



### Konsolen

	T ↗	300	350	400	500	600	800
		Art.-Nr.	Art.-Nr.	Art.-Nr.	Art.-Nr.	Art.-Nr.	Art.-Nr.
		50.489.XXX	50.490.XXX	50.491.XXX	50.492.XXX	50.493.XXX	50.494.XXX

### Reifenfachebenenpaar

Wird mit den Regalstützen verschraubt. Ausführung: Stahlblech, verzinkt.



	B →	Fachlast kg	Ausführung	Art.-Nr.	
		1000	160	pro Paar	46.028.222
		1300	160	pro Paar	46.029.222





## 5. Flügeltüren

Zweiflügelig mit 2-Punkt-Stangen-Verschluss mit Aussparung für Klappschloss (muss separat bestellt werden). Die Flügeltüren können auch nachträglich an jedes Regal montiert werden. Ausführung: Stahlblech. Farbe: gemäss Farbkarte, **verzinkt nicht erhältlich**. **Regaltiefe mit Flügeltür = Regaltiefe Seitenwand / Regalstützenpaar +30 mm**



H ↑	Regalstützen			Seitenwand		
	B → 850	1000	1300	850	1000	1300
1100	Art.-Nr.  46.412.XXX	Art.-Nr.  46.413.XXX	Art.-Nr.  46.414.XXX	Art.-Nr.  45.631.XXX	Art.-Nr.  45.632.XXX	Art.-Nr.  46.421.XXX
1450	46.415.XXX	46.416.XXX	46.417.XXX	45.633.XXX	45.634.XXX	46.422.XXX
1800	46.418.XXX	46.419.XXX	46.420.XXX	45.635.XXX	45.636.XXX	46.423.XXX
2000	50.472.XXX	50.473.XXX	50.474.XXX	50.467.XXX	50.160.XXX	50.162.XXX
2200	50.475.XXX	50.476.XXX	50.477.XXX	50.468.XXX	50.469.XXX	50.470.XXX
2500	50.478.XXX	50.479.XXX	50.480.XXX	50.471.XXX	50.161.XXX	50.163.XXX



### Abdeckprofil für Flügeltüren mit Stützen

Grundfeld: 2 x Abdeckprofil und für jedes Anbaufeld je 1 x Abdeckprofil. Ausführung: Stahlblech. Farbe: gemäss Farbkarte, **verzinkt nicht erhältlich**.

**!** Abdeckprofil zu Flügeltüren zwingend erforderlich für alle Flügeltüren in Kombination mit Regalstützen.

H ↑	1100	1450	1800	2000	2200	2500
Art.-Nr.	46.424.XXX	46.425.XXX	46.426.XXX	45.740.XXX	45.741.XXX	45.742.XXX

### + Klappschloss

<b>KEY Lock</b> verschiedenschliessend	49.060.000
<b>CODE Lock</b>	49.085.000
<b>RFID Lock</b>	49.086.000



### + Klappschlossabdeckung (optional)

Hintere Abdeckung des Klappschlusses für verbesserte Optik. **45.868.XXX**  
Ausführung: Stahlblech. Farbe: gemäss Farbkarte.

### Schiebetüren

Mit einem Schiebetürvorbau werden jeweils 2 Regalfelder verschlossen. Auf Rollen leicht und geräuscharm laufend: In Lauf- und Führungsschiene, die unten bzw. oben an den Regalstützen bzw. Seitenwänden befestigt werden. Abschlüssbar mit Drehdruck-Zylinderschloss.

**Das Schloss muss separat bestellt werden.** Die Türen lassen sich soweit öffnen, dass jeweils ein ganzes Regalfeld frei wird. Die Schiebetüren können auch nachträglich angebaut werden. Ausführung: Stahlblech. Farbe: gemäss Farbkarte, **verzinkt nicht erhältlich**. **Regaltiefe mit Schiebetür = Regaltiefe Seitenwand / Regalstützenpaar +105 mm**



H ↑	Regalstützen			Seitenwand		
	B → 2 x 850	2 x 1000	2 x 1300	2 x 850	2 x 1000	2 x 1300
2000	Art.-Nr.  50.458.XXX	Art.-Nr.  50.459.XXX	Art.-Nr.  50.460.XXX	Art.-Nr.  50.449.XXX	Art.-Nr.  50.450.XXX	Art.-Nr.  50.451.XXX
2200	50.461.XXX	50.462.XXX	50.463.XXX	50.452.XXX	50.453.XXX	50.454.XXX
2500	50.464.XXX	50.465.XXX	50.466.XXX	50.455.XXX	50.456.XXX	50.457.XXX

### + Drehdruck-Zylinderschloss

<b>KEY Lock</b> verschiedenschliessend	55.438.000
---	------------



## 6. Zusatzelemente für «Büro»

### Sideboard

Ausstattung: Wahlweise mit Multiplex oder Kunstharz Abdeckplatte. Inkl. Bohrungen und Befestigungsmaterial. Seitenwände, Abschlussseitenwände (rechts und links) für die Abdeckung der Schlitzreihen und für einen bündigen Abschluss mit der vorderen Dreieck-Abkantung, Rückwand für die hintere Abdeckung der Regalfelder und als Längsstabilisierung. Pro Regalfeld 3–4 Fachböden geschlitzt (Stärke 25 mm). Ausführung: Stahlblech. Farbe: gemäss Farbkarte oder verzinkt.



T ↗ mm	Ist-Tiefe mm	H ↑ mm	Anzahl Böden	Ist-Höhe mm	 Multiplex Kunstharz	 Ist-Breite mm		
						1000	2 × 1000	
350	395	1100	3	1132	Multiplex	1047	Art.-Nr.  45.975.XXX	Art.-Nr.  45.976.XXX
				1124	Kunstharz	2047	Art.-Nr.  45.977.XXX	Art.-Nr.  45.978.XXX
		1450	4	1482	Multiplex	1047	Art.-Nr.  45.979.XXX	Art.-Nr.  45.980.XXX
				1474	Kunstharz	2047	Art.-Nr.  45.981.XXX	Art.-Nr.  45.982.XXX
400	445	1100	3	1132	Multiplex	1047	Art.-Nr.  45.983.XXX	Art.-Nr.  45.984.XXX
				1124	Kunstharz	2047	Art.-Nr.  45.985.XXX	Art.-Nr.  45.986.XXX
		1450	4	1482	Multiplex	1047	Art.-Nr.  45.987.XXX	Art.-Nr.  45.988.XXX
				1474	Kunstharz	2047	Art.-Nr.  45.989.XXX	Art.-Nr.  45.990.XXX
Fachlast (kg)						80	80	



### Abdeckplatte kunstharzbeschichtet, Stärke 22 mm

Oberfläche und Kanten Lichtgrau, NCS S 1500-N, Dekor-Spanplatte (Güteklasse E1), mit beidseitiger Melamin-Beschichtung (gefertigt nach Norm EN 14322). Allseitig mit 2 mm starken Kunststoffkanten. Inkl. Bohrungen und Befestigungsmaterial.



### Abdeckplatte Multiplex, Stärke 30 mm

Aus gedämpften Buchenfurnieren mehrschichtig wasserfest verleimt (DIN 68 705), Kanten gebrochen, Oberfläche geschliffen, geölt und gewachst. Die Platte ist spritzwasserfest, schmutzabweisend und weitgehend unempfindlich gegen Öl und Fett. Inkl. Bohrungen und Befestigungsmaterial.





**Schwerlast-Auszugregale sind ideal für die sichere und komfortable Lagerung schwerer Güter wie Spritzgussformen, Stanzwerkzeuge, Motoren oder Palettenware.** Durch die Möglichkeit einer Beschickung mit Hebezeug können sie besonders platzsparend aufgestellt werden – und lassen sich dabei dank Feldbelastungen bis 9000 kg, unterschiedlichen Regalhöhen, Regaltiefen und Feldbreiten sowie ihren vielfältigen Ausstattungsoptionen jederzeit perfekt an Ihr Lagergut anpassen.







**+ Höchste Stabilität**

durch robuste, massive Bauweise mit sehr hoher Belastbarkeit bis zu 9 t pro Regalfeld

**+ Optimale Raumausnutzung**

dank Regalhöhen bis zu 2,50 m für die perfekte Stauraumorganisation bei schwerstem Lagergut

**+ Hohe Traglasten**

bis zu 200 kg pro Kopfboden, bis zu 1000 kg pro Fest- und Auszugrahmen

**+ Sichere Verschlussbarkeit**

mit leichtgängigen Rollladen in Kombination mit Seiten- und Rückwänden

**+ Jederzeit anpassbar an neues Lagergut**

durch den flexiblen Ein- und Umbau von Fest- und Auszugrahmen im 100-mm-Raster

**+ Hervorragende Laufruhe**

durch leichtgängige Auszüge mit Arretierung in eingeschobener sowie ausgezogener Stellung

**+ Optimale Ordnung und Organisation**

Paletten-Längs- und Querlagerung in Fest- und Auszugrahmen

**+ Sichere und saubere Lagerung**

flächenbündige Lagerung durch aufgelegte Blechabdeckungen oder eingelegte Spanplatten

## Abmessungen und Tragkräfte

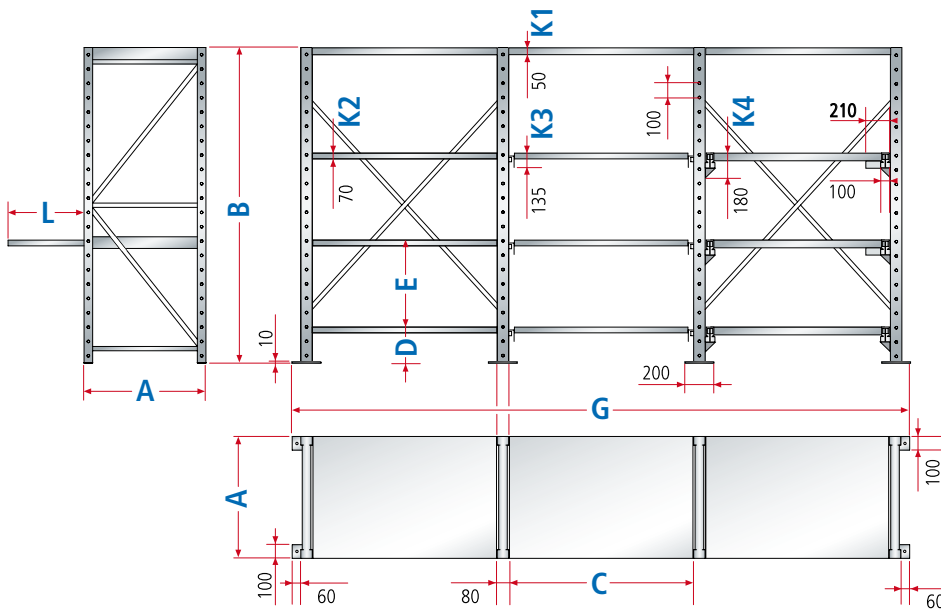

**A** = Regaltiefe  
**B** = Regalhöhe  
**C** = Regalbreite

**D** = Bodenabstand minimal  
**E** = Abstand minimal  
 Oberkante zu Oberkante

**G** = Anzahl Einbaubreite + Anzahl Ständerrahmen 80 mm + Fussplattenbreiten 60 mm  
 Beispiel:  $G = 3 \times 1090 \text{ mm} + 4 \times 80 \text{ mm} + 2 \times 60 \text{ mm} = 3710 \text{ mm}$   
**K1...K4** = Einbauhöhen

### Paletten-Längslagerung

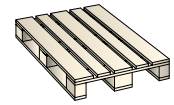

Palettentyp	Breite mm	Tiefe mm	Höhe mm
I	800	1200	150

### Paletten-Querlagerung

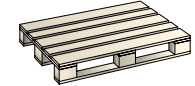

Palettentyp	Breite mm	Tiefe mm	Höhe mm
I	800	1200	150
II	1200	800	150
III	1200	1000	150
III	1000	800	150

### Regaltiefen (A)

T  Istmasse mm	860	1060	1260
<b>Auszugstiefen (L) mm</b>			
Einfachauszug, 65 % ausziehbar	510	650	810
Vollauszug, ~ 100 % ausziehbar	790	990	1190

### Regalbreiten (C)

B  Istmasse mm	890	1090	1290
Breite Ständerrahmen	80	80	80
Breite Fussplatten	200	200	200

### Tragkräfte

T  Istmasse mm	860	1060	1260
Anzahl Auszugrahmen			
Anzahl Festrahmen			
	Max. Tragkraft pro Auszug- oder Festrahmen		
1 bis 5	-	1000	900
1 bis 6	-	900	900
1 bis 7	-	800	800
1 bis 8	-	700	700
1 bis 9	-	600	600
-	1 bis 9	1000	900
1 bis 3	1 bis 6	1000	900
1 bis 5	1 bis 4	800	800
Max. Tragkraft pro Kopfboden	200	150	100

Die angegebenen maximalen Tragfähigkeiten dürfen nicht überschritten werden. Die Tragfähigkeiten gelten nur bei gleichmässig verteilter Last. Die maximale Tragfähigkeit pro Regalfeld liegt bei 9000 kg. **Pro Regalfeld darf jeweils nur ein Auszugrahmen ausgezogen werden.**

### Regalhöhen (B)

H  Nennmasse mm	1500	2000	2200	2500
-----------------	------	------	------	------

### Einbauhöhen (K)

Kopfboden	<b>K1</b>	50 mm
Festrahmen	<b>K2</b>	70 mm
Einfachauszugrahmen	<b>K3</b>	135 mm
Vollauszugrahmen	<b>K4</b>	180 mm

### Einbauabstände vertikal

Bodenabstand (D) minimal	105 mm für Festrahmen
	165 mm für Einfachauszugrahmen
	215 mm für Vollauszugrahmen
Abstand (E) minimal Oberkante zu Oberkante	100 mm für Festrahmen
	200 mm für Vollauszug- und Einfachauszugrahmen
	300 mm für Vollauszugrahmen mit Blechabdeckung
Lochteilungen	alle 100 mm

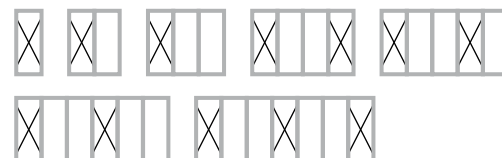

### Anordnung der Diagonalkreuze

Die Tragkräfte haben nur Gültigkeit, wenn ab 6 Regalfeldern 2 Regalfelder oder mindestens jedes 5. Regalfeld mit Rückwänden oder pro 3 Regalfelder mit 1 Diagonalkreuz versehen ist.



### Verankerungs-Vorschrift

Schwerlast-Auszugregale müssen immer verankert werden.



**+** Optimale Raumausnutzung bei schwerstem Lagergut



**Palettenlagerung**

- platzsparender Palettenplatz mit einer Tragfähigkeit von bis zu 1000 kg im Festrahmen möglich

**Schwerlast-Auszugregale 9000, zerlegt**

Mit 2 Auszugrahmen für Einfachauszug (EA, 65 % ausziehbar) sowie 1 Festrahmen als Kopfboden, jeweils inklusive Spanplatteneinlagen, 40 mm stark. Beliebig mit Seitenwänden, weiteren Auszug- und Festrahmen, Abdeckungen, Schiebetüren, Rollläden und Anfahrerschutz ausstattbar. Grundfeld inklusive 1 Diagonalkreuz zur Längsstabilisierung, 2 Ständerahmen, Bodenverankerung und Nivellierplatten-Set. Anbaufeld inklusive 1 Ständerahmen, Bodenverankerung und Nivellierplatten-Set. Lochteilung im Ständerahmen alle 100 mm. Ausführung: Stahlblech. Farbe: gemäss Farbkarte.

**Hinweis:** Ab dem 3. Anbaufeld wird ein **zusätzliches Diagonalkreuz** benötigt (vgl. S. 242).

**H** **2000 mm**

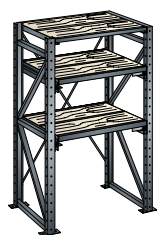

<b>T</b>	<b>B</b>	Auszug- rahmen	Fest- rahmen	Fachlast 	Max. Feldlast 	Grundfeld Art.-Nr.	Anbaufeld Art.-Nr.
860	890	2	1	1000	9000	71.530.XXX	71.534.XXX
860	1290	2	1	1000	9000	71.532.XXX	71.536.XXX

1260	890	2	1	800	9000	71.531.XXX	71.535.XXX
1260	1290	2	1	800	9000	71.533.XXX	71.537.XXX



**Schwerlast-Auszüge bis 1000 kg**

- zur Lagerung von grossen, schweren Einzelteilen und Vorrichtungen
- flächenbündige Lagerung durch aufgelegte Blechabdeckungen oder eingelegte Spanplatten







## ! Ständerrahmen

Ständerrahmen gelocht mit Lochteilung von 100 mm zur Aufnahme der Kopfböden, Fest- und Auszugrahmen. Die hintere und vordere Säule sind mit Horizontal- und Diagonalstreben zu einem festen Rahmen verschweisst. Ausführung: Stahlblech-Pressprofile. Farbe: gemäss Farbkarte.

**Achtung:** Pro Ständerrahmen werden 4 Bodenverankerungen benötigt.

## Ständerrahmen-Abdeckung

Für den oberen Abschluss der Ständerrahmen. Ausführung: Stahlblech. Farbe: gemäss Farbkarte.



## Seitenwände

Die Seitenwände werden mit den Säulen der Ständerrahmen verschraubt. Für den Rollladenaufbau werden die Standard-Seitenwände verwendet. Inklusive Verschraubungsmaterial. Ausführung: Stahlblech 1,5 mm. Farbe: gemäss Farbkarte.



## ! Ständerrahmen-Verbindungen

Werden vorne und hinten mit den Ständerrahmen verschraubt. Inklusive Verschraubungsmaterial. Ausführung: Flachstahl. Farbe: gemäss Farbkarte.



## ! Diagonalkreuze

Zur Längsstabilisierung der Regale anstelle von Rückwänden. Inklusive Verschraubungsmaterial. Ausführung: Stahl, verzinkt. Anzahl Diagonalkreuze: vgl. Planungshinweise S. 240.

oder...

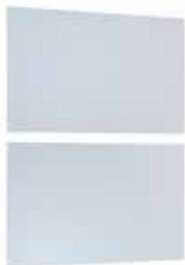

## ! Rückwände

Die rückseitige Abdeckung der Regalfelder wirkt gleichzeitig auch als Längsstabilisierung und wird mit den Ständern der Ständerrahmen verschraubt. Inklusive Befestigungsmaterial. Ausführung: Stahlblech. Farbe: gemäss Farbkarte.

Einbaumasse mm	T ↗	860	1060	1260
<b>Ständerrahmen</b>				
H ↑	B →	Art.-Nr. 🌈	Art.-Nr. 🌈	Art.-Nr. 🌈
1500	80	73.000.XXX	73.010.XXX	73.020.XXX
2000	80	73.001.XXX	73.011.XXX	73.021.XXX
2200	80	73.002.XXX	73.012.XXX	73.022.XXX
2500	80	73.003.XXX	73.013.XXX	73.023.XXX

für Regaltiefe mm	T ↗	860	1060	1260
<b>Ständerrahmen-Abdeckung</b>		Art.-Nr. 🌈	Art.-Nr. 🌈	Art.-Nr. 🌈
		73.590.XXX	73.591.XXX	73.592.XXX

für Regaltiefe mm	T ↗	860	1060	1260
<b>Seitenwände</b>		Art.-Nr. 🌈	Art.-Nr. 🌈	Art.-Nr. 🌈
H ↑				
1500		73.500.XXX	73.510.XXX	73.520.XXX
2000		73.501.XXX	73.511.XXX	73.521.XXX
2200		73.502.XXX	73.512.XXX	73.522.XXX
2500		73.503.XXX	73.513.XXX	73.523.XXX

Einbaumasse mm	B →	890	1090	1290
<b>Ständerrahmen-Verbindungen</b>		Art.-Nr. 🌈	Art.-Nr. 🌈	Art.-Nr. 🌈
pro Paar		73.060.XXX	73.061.XXX	73.062.XXX

Diagonalkreuze	H ↑	Art.-Nr.	Art.-Nr.	Art.-Nr.
1500		73.100.000	73.110.000	73.120.000
2000		73.101.000	73.111.000	73.121.000
2200		73.102.000	73.112.000	73.122.000
2500		73.103.000	73.113.000	73.123.000

Rückwände	H ↑	Art.-Nr. 🌈	Art.-Nr. 🌈	Art.-Nr. 🌈
1500		73.530.XXX	73.540.XXX	73.550.XXX
Anzahl Teile/Masse mm		1 × 1000, 1 × 500	1 × 1000, 1 × 500	1 × 1000, 1 × 500
2000		73.531.XXX	73.541.XXX	73.551.XXX
Anzahl Teile/Masse mm		2 × 1000	2 × 1000	2 × 1000
2200		73.532.XXX	73.542.XXX	73.552.XXX
Anzahl Teile/Masse mm		1 × 1000, 2 × 600	1 × 1000, 2 × 600	1 × 1000, 2 × 600
2500		73.533.XXX	73.543.XXX	73.553.XXX
Anzahl Teile/Masse mm		2 × 1000, 1 × 500	2 × 1000, 1 × 500	2 × 1000, 1 × 500
Ist-Breite mm		1000	1200	1400





### Nivellierplatten

Für Höhenausgleich. Ermöglichen das präzise Ausrichten auch auf unebenen Böden.  
Ausführung: PVC. Farbe: Grau.

### Nivellierplatten

Stärke 1 mm	73.005.000
Stärke 2 mm	73.006.000
Stärke 4 mm	73.007.000
Masse (B × T mm)	100 × 200



### ! Bodenverankerung

Schwerlast-Auszugregale müssen immer verankert werden.

### Segmentanker

M10 × 130, pro Stück	112.991.000
----------------------	-------------



### Anfahrerschutz PC6

Sicherheitsvorrichtung zu exponierten Ständer-  
rahmen. Mit 4 Löchern für die Bodenverankerung.  
Inklusive 4 Segmentanker M12 × 140 mm  
(Bohrlochtiefe 140 mm).  
Ausführung: Stahlblech, St 37-2.  
Farbe: Gelb/Schwarz.

### Anfahrerschutz PC6

B 166 × T 166 × H 322	43.537.000
-----------------------	------------

**! Aus Vorschrifts- und Sicherheitsgründen müssen Schwerlast-Auszugregale aus mindestens diesen Elementen montiert sein**





## ! Festrahmen

Anstelle der Kopfböden können auch Festrahmen eingesetzt werden. Die Festrahmen werden mit dem Ständerahmen verschraubt. Inklusive Verschraubungsmaterial. Ausführung: Pressprofile, geschweisst. Farbe: gemäss Farbkarte.



## Blechabdeckungen für Festrahmen

Lose aufgelegt. Arretierung mit vorderem und hinterem Abbug und aufgeschweissten Arretierungswinkeln. Ausführung: Stahlblech, 2 mm stark. Farbe: gemäss Farbkarte.



## Spanplatteneinlagen für Festrahmen

2-teilig, in die Festrahmen einzulegen. Ausführung: Spanplatten, 40 mm stark.

oder...



## Auszugrahmen für Einfachauszug

Einfachauszug (EA), 65 % ausziehbar. Die Auszugsarretierung sichert den Auszugrahmen in eingeschobener wie auch in ausgezogener Stellung. Die Laufschiene werden mit dem Ständerahmen verschraubt. Inklusive Verschraubungsmaterial. Ausführung: Pressprofile, geschweisst. Farbe: gemäss Farbkarte.



## Blechabdeckungen für Auszugrahmen (Einfachauszug)

Mit 3-seitigem Abrollrand, 30 mm hoch, lose aufgelegt. Arretierung mit vorderem Abbug und aufgeschweissten Arretierungswinkeln. Ausführung: Stahlblech, 2 mm stark. Farbe: gemäss Farbkarte.



## Spanplatteneinlagen für Auszugrahmen (Einfachauszug)

2-teilig, in die Auszugrahmen für Einfachauszug einzulegen. Ausführung: Spanplatten, 40 mm stark.

Einbaumasse mm	T ↗			
	860	1060	1260	
Nutztiefe mm	840	1040	1240	
<b>Festrahmen</b>				
B ↘	Nutzbreite mm	Art.-Nr.	Art.-Nr.	Art.-Nr.
890	860	73.030.XXX	73.031.XXX	73.032.XXX
1090	1060	73.040.XXX	73.041.XXX	73.042.XXX
1290	1260	73.050.XXX	73.051.XXX	73.052.XXX
Tragkraft kg		1000	900	800

## Blechabdeckungen für Festrahmen

B ↘	Nutzbreite mm	Art.-Nr.	Art.-Nr.	Art.-Nr.
890	860	73.130.XXX	73.131.XXX	73.132.XXX
1090	1060	73.140.XXX	73.141.XXX	73.142.XXX
1290	1260	73.150.XXX	73.151.XXX	73.152.XXX

## Spanplatteneinlagen für Festrahmen

B ↘	Nutz-/Ist-Breite mm	Art.-Nr.	Art.-Nr.	Art.-Nr.
890	860 / 869	73.430.000	73.431.000	73.432.000
1090	1060 / 1069	73.440.000	73.441.000	73.442.000
1290	1260 / 1269	73.450.000	73.451.000	73.452.000
Ist-Tiefe mm (2-teilig)		345	445	545

Einbaumasse mm	T ↗			
	860	1060	1260	
Nutztiefe mm	810	1010	1210	
<b>Auszugrahmen für Einfachauszug</b>				
B ↘	Nutzbreite mm	Art.-Nr.	Art.-Nr.	Art.-Nr.
890	800	73.070.XXX	73.071.XXX	73.072.XXX
1090	1000	73.080.XXX	73.081.XXX	73.082.XXX
1290	1200	73.090.XXX	73.091.XXX	73.092.XXX
Tragkraft kg		1000	900	800

## Blechabdeckungen für Auszugrahmen (Einfachauszug)

B ↘	Nutzbreite mm	Art.-Nr.	Art.-Nr.	Art.-Nr.
890	800	73.270.XXX	73.271.XXX	73.272.XXX
1090	1000	73.280.XXX	73.281.XXX	73.282.XXX
1290	1200	73.290.XXX	73.291.XXX	73.292.XXX

## Spanplatteneinlagen für Auszugrahmen (Einfachauszug)

B ↘	Nutz-/Ist-Breite mm	Art.-Nr.	Art.-Nr.	Art.-Nr.
890	800 / 772	73.470.000	73.471.000	73.472.000
1090	1000 / 972	73.480.000	73.481.000	73.482.000
1290	1200 / 1172	73.490.000	73.491.000	73.492.000
Ist-Tiefe mm (2-teilig)		330	430	530

! Aus Vorschrifts- und Sicherheitsgründen müssen Schwerlast-Auszugregale aus mindestens diesen Elementen montiert sein



oder...



### Auszugrahmen für Vollauszug

Vollauszug (VA), 100 % ausziehbar. Die Auszugsarretierung sichert den Auszugrahmen in eingeschobener wie auch in ausgezogener Stellung. Die Laufschienen werden mit dem Ständerahmen verschraubt. Inklusive Verschraubungsmaterial. Ausführung: Pressprofile, geschweisst. Farbe: gemäss Farbkarte.



### Blechabdeckungen für Auszugrahmen (Vollauszug)

Mit 3-seitigem Abrollrand, 30 mm hoch, lose aufgelegt. Arretierung mit vorderem Abbug und aufgeschweissten Arretierungswinkeln. Ausführung: Stahlblech, 2 mm stark. Farbe: gemäss Farbkarte.



### Spanplatteneinlagen für Auszugrahmen (Vollauszug)

2-teilig, in die Auszugrahmen für Vollauszug einzulegen. Ausführung: Spanplatten, 40 mm stark.



### Kopfböden

Dienen als oberer Abschluss der Ständerahmen und als Staubschutz. Inklusive Verschraubungsmaterial. Ausführung: Stahlblech. Farbe: gemäss Farbkarte.

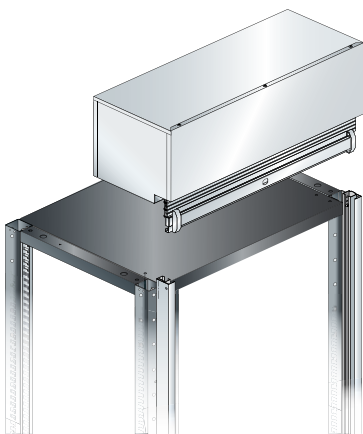

### Rollladen inklusive Kopfboden

Vormontiertes Rollladengehäuse. Rollladenführung in vertikalen Profilen, an Ständerahmen vorgebaut. Mit Aussparung für Hebelzylinderschloss. Für Erstaufbau, inklusive oberem Kopfboden, vorgebohrt, zum Aufschrauben des Rollladengehäuses. Ausführung: Rollladengehäuse und Führungsprofile aus Stahlblech. Farben: gemäss Farbkarte. Rollladen aus Kunststoff-Lamellen. Farbe: Lichtgrau, RAL 7035. **Achtung:** Durch den Aufbau erhöht sich das Regal um 323 mm.

Einbaumasse mm		860	1060	1260
Nutztiefe mm		810	1010	1210

### Auszugrahmen für Vollauszug

	Nutzbreite mm	Art.-Nr.	Art.-Nr.	Art.-Nr.
890	800	73.210.XXX	73.211.XXX	45.008.XXX
1090	1000	73.212.XXX	73.213.XXX	73.214.XXX
1290	1200	45.009.XXX	73.215.XXX	73.216.XXX
Tragkraft kg		1000	900	800

### Blechabdeckungen für Auszugrahmen (Vollauszug)

	Nutzbreite mm	Art.-Nr.	Art.-Nr.	Art.-Nr.
890	800	73.217.XXX	73.218.XXX	45.250.XXX
1090	1000	73.219.XXX	73.220.XXX	73.221.XXX
1290	1200	45.251.XXX	73.222.XXX	73.223.XXX

### Spanplatteneinlagen für Auszugrahmen (Vollauszug)

	Nutz- / Ist-Breite mm	Art.-Nr.	Art.-Nr.	Art.-Nr.
890	800 / 680	73.224.000	73.225.000	45.252.000
1090	1000 / 880	73.226.000	73.227.000	73.228.000
1290	1200 / 1080	45.253.000	73.229.000	73.230.000
Ist-Tiefe mm (2-teilig)		330	430	530

Einbaumasse mm		860	1060	1260
Nutztiefe mm		840	1040	1240

### Kopfböden

	Nutzbreite mm	Art.-Nr.	Art.-Nr.	Art.-Nr.
890	890	73.650.XXX	73.651.XXX	73.652.XXX
1090	1090	73.660.XXX	73.661.XXX	73.662.XXX
1290	1290	73.670.XXX	73.671.XXX	73.672.XXX
Tragkraft kg		200	150	100

Einbaumasse mm		860	1060	1260
----------------	--	-----	------	------

### Rollladen inklusive Kopfboden

		Art.-Nr.	Art.-Nr.	Art.-Nr.
2000	890	73.231.XXX	73.232.XXX	73.233.XXX
	1090	73.240.XXX	73.241.XXX	73.242.XXX
	1290	73.249.XXX	73.250.XXX	73.251.XXX
2200	890	73.234.XXX	73.235.XXX	73.236.XXX
	1090	73.243.XXX	73.244.XXX	73.245.XXX
	1290	73.252.XXX	73.253.XXX	73.254.XXX
2500	890	73.237.XXX	73.238.XXX	73.239.XXX
	1090	73.246.XXX	73.247.XXX	73.248.XXX
	1290	73.255.XXX	73.256.XXX	73.257.XXX

### \* Hebelzylinderschloss

KEY Lock, verschiedenschliessend	49.090.000
----------------------------------	------------



**Wer viel Lagerraum auf begrenzter Fläche schaffen will, liegt mit einer LISTA Rollregalanlage garantiert richtig.** Wenn sich bei bestehenden Räumlichkeiten der erhöhte Platzbedarf erst später herausstellt, bietet LISTA die Lösung: Raumgewinn ohne Ausbau. Festregale sind nur nötig, wenn ständig alle gelagerten Güter gleichzeitig erreichbar sein müssen, ansonsten sind die vielen freien Gänge zwischen den Regalen unwirtschaftlich. Statt vieler Bedienungsgänge zwischen den Festregalen, die Raum kosten, wird nur noch ein einziger freier Gang benötigt um alle Regale mühelos zu erreichen.



### **Variable Ausstattungsmöglichkeiten**

mit unterschiedlichen Antriebsarten und Schienensystemen



### **Schutz vor Verschmutzung**

durch horizontale und vertikale Staubdichtungen



### **Sichere Verschlussbarkeit**

Zentral,- und Gangverschluss schützt vor unerwünschtem Zugriff



### **Überzeugende Sicherheit**

Gangsicherung verhindert ein Verschieben der Anlage während der Bedienungszeit

## + Vorteile der LISTA-Rollregale

### Konventionelle Lagerung

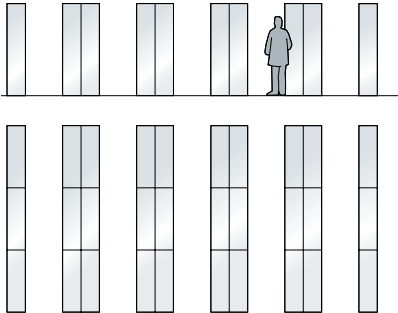

30 Regalfelder à 6 Fachboden-Laufmeter =  
**180 Fachboden-Laufmeter.**

### Lagerung mit Rollregalen

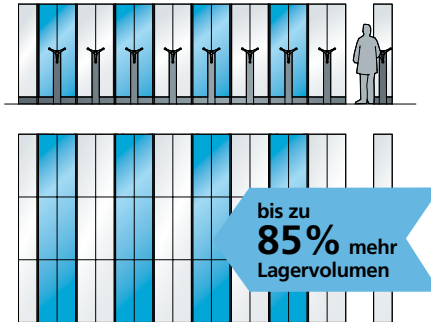

54 Regalfelder à 6 Fachboden-Laufmeter =  
**324 Fachboden-Laufmeter.**

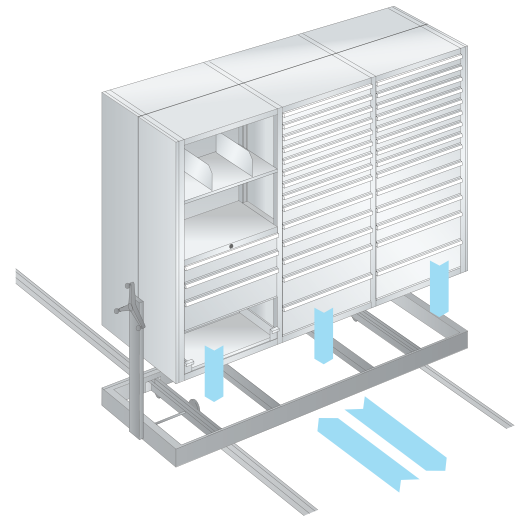

## + Flexible Einsatzmöglichkeiten

LISTA bietet für jedes Lagergut die passende Lagerlösung. Universal- und Schubladenregale eignen sich zudem perfekt für die Nutzung mit fahrbaren Unterbauten. Die Planungsspezialisten von LISTA nutzen für Sie die vielen Möglichkeiten des Rollregal-Systems. Jedes Organisationsdetail wird nach Ihren Wünschen gelöst – von der Zeichnung bis zur schlüsselfertigen Montage.



### Universalregale L1006 R Bauweise «Vollblech-Seitenwand»

Diagonalkreuze oder Rückwände sichern die Stabilität. Die Fachböden sind, je nach Abmessung und Ausführung, zwischen 80 und 280 kg belastbar. Die maximale Belastbarkeit eines Regalfeldes liegt bei 500 kg.

Weitere Informationen zu Universalregalen siehe Seite 220.



### Universalregale L1006 Bauweise «Regalstützen»

Eignen sich besonders für sperriges oder schweres Lagergut. Sie bieten durch ihre offene Konstruktion eine optimale Luftzirkulation. Die Sicherung der Stabilität erfolgt mit Diagonalkreuzen oder Rückwänden. Die Fachböden sind je nach Abmessung zwischen 80 und 280 kg belastbar. Maximale Tragkraft pro Regalfeld bis 1000 kg.

Weitere Informationen zu Universalregalen siehe Seite 220.



### Schubladenregale

Der Schubladisierung sind im Kleinteile- oder Werkzeugbereich kaum Grenzen gesetzt. Die vielen Schubladengrößen zusammen mit dem grossen Sortiment an Einteilungskomponenten bilden die flexible und anpassbare Basis für eine optimale und materialschonende Lagerung.

Weitere Informationen zu Schubladenregalen siehe Seite 84.



# ORDNUNG MIT SYSTEM

Das LISTA-Schubladen-Einteilungsmaterial schafft systematisch Ordnung für alle Branchen und jeden Anspruch. Vom Kleinteil bis zum NC-Werkzeug bieten unsere Einsatzkästen, Mulden, Trennbleche und mehr flexible Lösungen für praktisch jedes Lagergut. Das Resultat kann sich sehen lassen: Denn systematische Ordnung reduziert Suchzeiten, vereinfacht Arbeitsprozesse und sichert so effiziente Arbeitsergebnisse.

### + Grosse Ausführungsvielfalt und Modularität

durch vorkonfigurierte Sets und frei kombinierbare Einzelteile wie Schlitzwände, Trennbleche, Einsatzkästen, Mulden etc.

### + Volle Kombinierbarkeit

mit dem kompletten LISTA-Sortiment durch einheitliches Masssystem

### + Schnelle und einfache Montage

dank umlaufendem Schubladenschlitzraster und gelochter Schubladenböden für die Aufnahme und Befestigung von Schlitzwänden, Trennblechen, Fräserhaltern und Haltestiften

### + Professionelle Beschriftung

mit Beschriftungssoftware LISTA Script für Etiketten, Beschriftungsreiter und Barcode-Träger

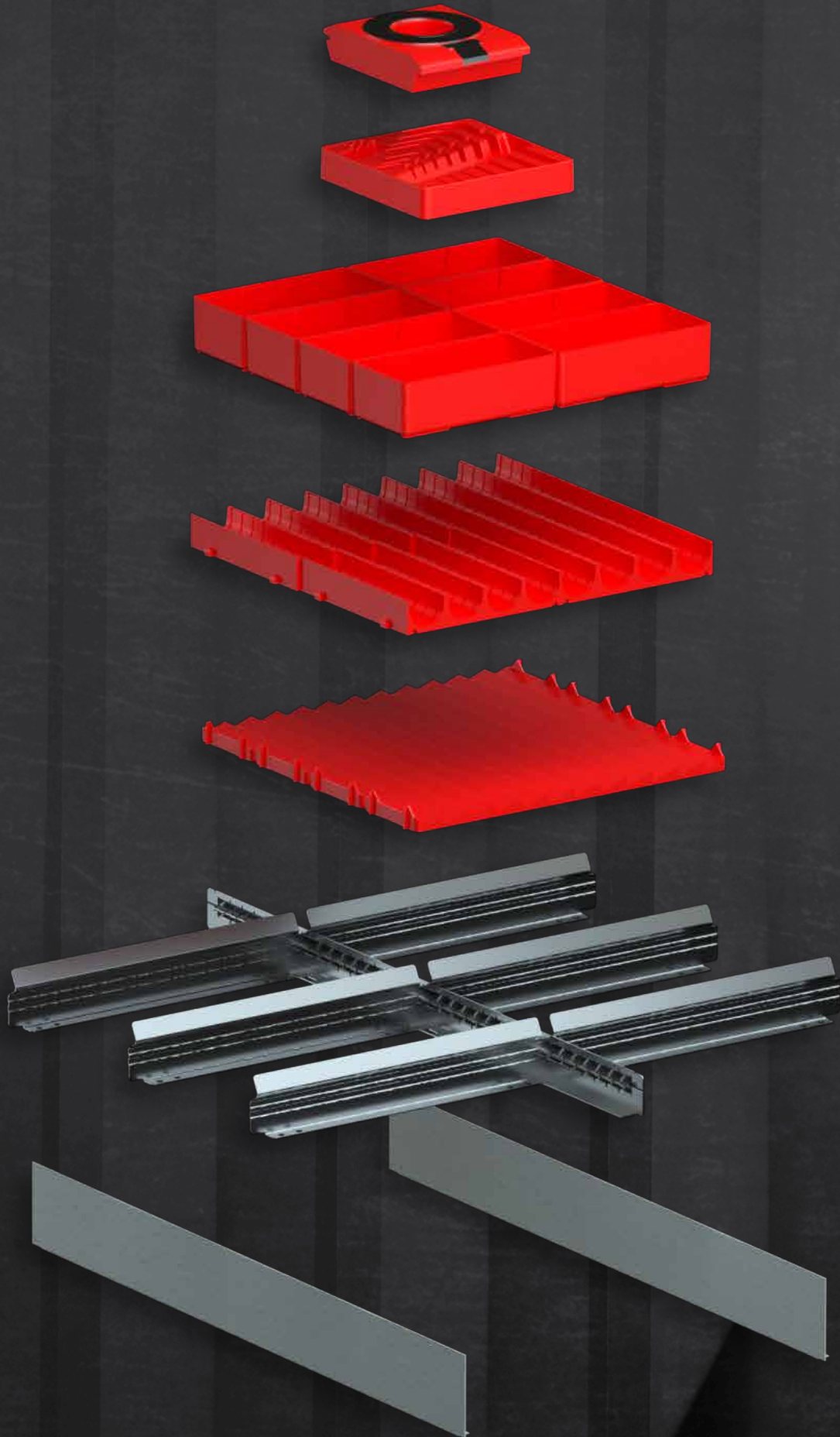

## + Ein System, vielfältige Möglichkeiten

Durch das LISTA-Masssystem ist unser Einteilungsmaterial frei kombinierbar und mit dem kompletten LISTA-Sortiment kompatibel. So erhalten Sie für jedes Lagergut die optimale Aufbewahrung – wahlweise als Einzelteile oder im vorkonfigurierten Set.

## + Die LISTA-Einheiten (E) – das clevere Masssystem

Als praktisches Rastermass sorgen die LISTA-Einheiten (E) für eine klare Zugehörigkeit von Gehäuse, Schublade und Einteilungsmaterial. **Eine LISTA-Einheit (E) beträgt 17 mm** und beruht auf dem Einteilungsraster für die Schubladeneinteilung. Schubladenschrank-Gehäuse und die in dieses Gehäuse passenden Schubladen weisen identische LISTA-Einheiten auf, obwohl sie verschiedene Abmessungen haben.

### Bestimmung des passenden Einteilungsmaterials:

1. Ermittlung der Schubladengröße in LISTA-Einheiten (E)
2. Ermittlung der Abmessungen des Sets oder der Einzelteile in LISTA-Einheiten (E)
3. Die Summe der Einheiten der Einzelteile darf die Summe der Schubladen-Einheiten nicht überschreiten. Je nach Lagergut Nutzhöhe der Schublade beachten.

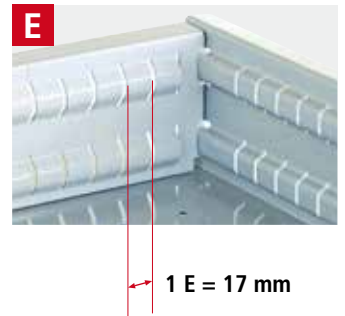

» Weitere Informationen vgl. Ausklappseite





## + Hohe Ausführungsvielfalt und Modularität



### Einsatzkästen

- ideal für Kleinteile in unterschiedlichen Grössen
- auch in ESD-Ausführung erhältlich

### Mulden

- für zylindrisches Lagergut
- in der Länge beliebig unterteilbar
- auch in ESD-Ausführung erhältlich

### Schlitzwände und Trennbleche

- zur flexiblen Unterteilung
- für Teile unterschiedlicher Grösse

### Haltestifte und Antirutschmatte

- ideal für grössere Gegenstände

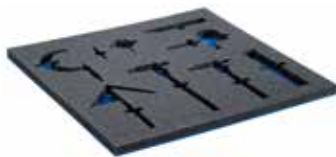

### Schaumstoffeinlagen mit blauen Unterlagen

- zur schonenden und ordentlichen Lagerung von Werkzeugen etc.
- geben sicheren Halt in der Schublade

### NC-Werkzeughalter

- zur geordneten und übersichtlichen NC-Lagerung

### LISTA Script

- Beschriftungsreiter für Einsatzkästen, Mulden und Trennbleche
- für mehr Übersichtlichkeit und ein leichteres Einlesen mit Barcode-Scannern

» NC-Lager- und Transportsysteme  
vgl. S. 100

» LISTA Script  
vgl. S. 268

Das gesamte LISTA Sortiment finden Sie online unter [www.lista.com](http://www.lista.com).

Unsere Beschriftungs-Software LISTA Script erhalten Sie auf unserer [Website](#) unter **Produkte** > **Zubehör** > **LISTA Script**



**18x27 E**

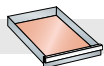

306 x 459 mm

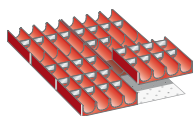

### Mulden

Für Fronthöhe mm	Art.-Nr.
50	80.377.000
6 Muldentteile:	4-teilig, Ø 33 mm*
30 Muldenwände:	4-teilig, Ø 33 mm*

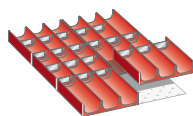

### Mulden

Für Fronthöhe mm	Art.-Nr.
50	80.378.000
6 Muldentteile:	3-teilig, Ø 45 mm*
20 Muldenwände:	3-teilig, Ø 45 mm*

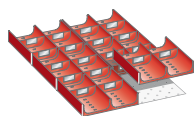

### Mulden

Für Fronthöhe mm	Art.-Nr.
50	80.379.000
6 Muldentteile:	2-teilig, Ø 70 mm*
20 Muldenwände:	2-teilig, Ø 70 mm*

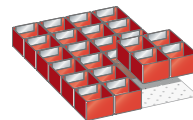

### Einsatzkästen

Für Fronthöhe mm	Art.-Nr.
50	80.372.000
75	80.414.000
24 Einsatzkästen:	75 x 75 mm

\* Je nach Lagergut Nutzhöhe der Schublade beachten.

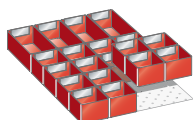

### Einsatzkästen

Für Fronthöhe mm	Art.-Nr.
50	80.368.000
75	80.412.000
16 Einsatzkästen:	75 x 75 mm
4 Einsatzkästen:	75 x 150 mm

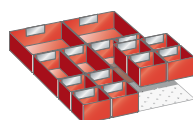

### Einsatzkästen

Für Fronthöhe mm	Art.-Nr.
50	80.370.000
75	80.413.000
8 Einsatzkästen:	75 x 75 mm
4 Einsatzkästen:	75 x 150 mm
2 Einsatzkästen:	150 x 150 mm

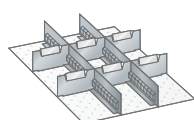

### Schlitzwände und Trennbleche

Für Fronthöhe mm	Art.-Nr.
50	80.639.000
75	80.640.000
100	80.641.000
150	80.642.000
2 Schlitzwände:	27 E
6 Trennbleche:	6 E

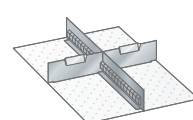

### Schlitzwände und Trennbleche

Für Fronthöhe mm	Art.-Nr.
50	80.643.000
75	80.644.000
100	80.645.000
150	80.646.000
200	80.647.000
300	80.648.000
1 Schlitzwand:	27 E
2 Trennbleche:	9 E



**27 × 27 E**

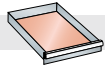

459 × 459 mm

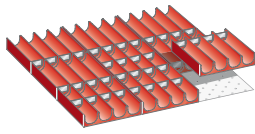

**Mulden**

Für Fronthöhe mm	Art.-Nr.
50	80.656.000
9 Muldenteile:	4-teilig, Ø 33 mm*
40 Muldenwände:	4-teilig, Ø 33 mm*

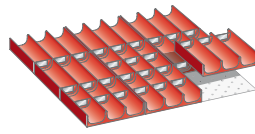

**Mulden**

Für Fronthöhe mm	Art.-Nr.
50	80.657.000
9 Muldenteile:	3-teilig, Ø 45 mm*
30 Muldenwände:	3-teilig, Ø 45 mm*

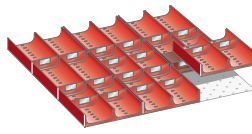

**Mulden**

Für Fronthöhe mm	Art.-Nr.
50	80.658.000
9 Muldenteile:	2-teilig, Ø 70 mm*
20 Muldenwände:	2-teilig, Ø 70 mm*

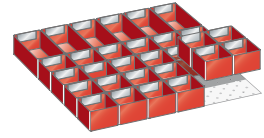

**Einsatzkästen**

Für Fronthöhe mm	Art.-Nr.
50	80.659.000
75	80.660.000
24 Einsatzkästen:	75 × 75 mm
6 Einsatzkästen:	150 × 75 mm

\* Je nach Lagergut Nutzhöhe der Schublade beachten.

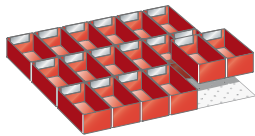

**Einsatzkästen**

Für Fronthöhe mm	Art.-Nr.
50	80.661.000
75	80.662.000
100, 125	80.663.000
18 Einsatzkästen:	150 × 75 mm

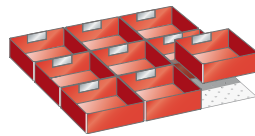

**Einsatzkästen**

Für Fronthöhe mm	Art.-Nr.
50	80.664.000
75	80.665.000
100, 125	80.666.000
9 Einsatzkästen:	150 × 150 mm

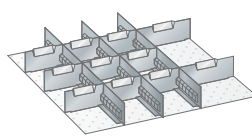

**Schlitzwände und Trennbleche**

Für Fronthöhe mm	Art.-Nr.
50	80.667.000
75	80.668.000
100, 125	80.669.000
150	80.670.000
3 Schlitzwände:	27 E
9 Trennbleche:	6 E
2 Trennbleche:	9 E

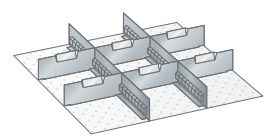

**Schlitzwände und Trennbleche**

Für Fronthöhe mm	Art.-Nr.
50	80.671.000
75	80.672.000
100, 125	80.673.000
150	80.674.000
200	80.675.000
250	80.676.000
300	80.677.000
2 Schlitzwände:	27 E
6 Trennbleche:	9 E

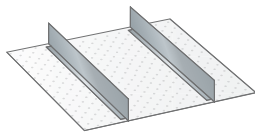

**Trennwände**

Für Fronthöhe mm	Art.-Nr.
75	100.315.000
100, 125	100.130.000
150	100.131.000
200	100.132.000
250	100.133.000
2 Trennwände:	27 E

**Hinweis**

Fronthöhe gleich Höhe der Schubladenfront. Tatsächliche Höhe des Einteilungsmaterials vgl. S. 262–265.

Einteilungsmaterial-Sets exklusive Beschriftungsreiter.

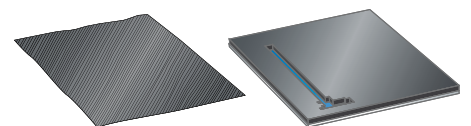

» Antirutschmatten und PE-Schaumstoffeinlagen vgl. S. 267





**36 × 27 E**

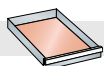

612 × 459 mm

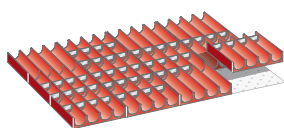

## Mulden

Für Fronthöhe  
mm

Art.-Nr.

**50**      **100.283.000**

12 Muldentteile: 4-teilig, Ø 33 mm\*  
50 Muldenwände: 4-teilig, Ø 33 mm\*

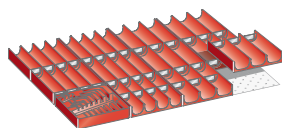

## Mulden und Inbusschlüssel-Einsatz

Für Fronthöhe  
mm

Art.-Nr.

**50**      **100.312.000**

5 Muldentteile: 4-teilig, Ø 33 mm\*  
20 Muldenwände: 4-teilig, Ø 33 mm\*  
6 Muldentteile: 3-teilig, Ø 45 mm\*  
20 Muldenwände: 3-teilig, Ø 45 mm\*  
1 Inbusschlüssel-Einsatz

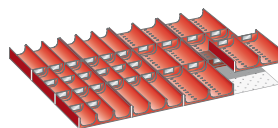

## Mulden

Für Fronthöhe  
mm

Art.-Nr.

**50**      **100.313.000**

6 Muldentteile: 3-teilig, Ø 45 mm\*  
20 Muldenwände: 3-teilig, Ø 45 mm\*  
6 Muldentteile: 2-teilig, Ø 70 mm\*  
10 Muldenwände: 2-teilig, Ø 70 mm\*

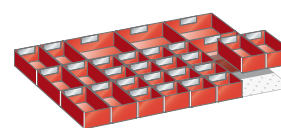

## Einsatzkästen

Für Fronthöhe  
mm

Art.-Nr.

**50**      **100.290.000**

**75**      **100.291.000**

16 Einsatzkästen: 75 × 75 mm  
8 Einsatzkästen: 150 × 75 mm  
4 Einsatzkästen: 150 × 150 mm

\* Je nach Lagergut Nutzhöhe der Schublade beachten.

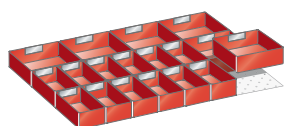

## Einsatzkästen

Für Fronthöhe  
mm

Art.-Nr.

**50**      **100.292.000**

**75**      **100.293.000**

**100, 125**      **100.294.000**

12 Einsatzkästen: 150 × 75 mm  
6 Einsatzkästen: 150 × 150 mm

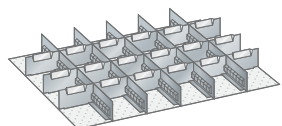

## Schlitzwände und Trennbleche

Für Fronthöhe  
mm

Art.-Nr.

**50**      **100.950.000**

**75**      **100.951.000**

**100, 125**      **100.952.000**

**150**      **100.953.000**

5 Schlitzwände: 27 E  
18 Trennbleche: 6 E

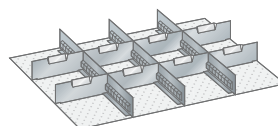

## Schlitzwände und Trennbleche

Für Fronthöhe  
mm

Art.-Nr.

**50**      **80.649.000**

**75**      **100.314.000**

**100, 125**      **80.651.000**

**150**      **80.652.000**

**200**      **80.653.000**

**250**      **80.654.000**

3 Schlitzwände: 27 E  
8 Trennbleche: 9 E

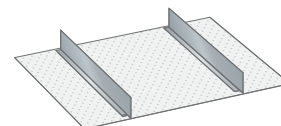

## Trennwände

Für Fronthöhe  
mm

Art.-Nr.

**75**      **100.315.000**

**100, 125**      **100.130.000**

**150**      **100.131.000**

**200**      **100.132.000**

**250**      **100.133.000**

2 Trennwände 27 E

**54 × 27 E**

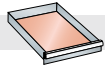

918 × 459 mm

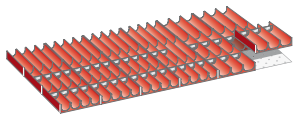

**Mulden**

Für Fronthöhe mm	Art.-Nr.
75	80.001.000
12 Muldentteile:	4-teilig, Ø 33 mm*
30 Muldenwände:	4-teilig, Ø 33 mm*
6 Muldentteile:	3-teilig, Ø 45 mm*
10 Muldenwände:	3-teilig, Ø 45 mm*

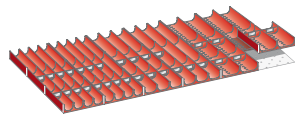

**Mulden**

Für Fronthöhe mm	Art.-Nr.
75, 100, 125	80.002.000
6 Muldentteile:	4-teilig, Ø 33 mm*
20 Muldenwände:	4-teilig, Ø 33 mm*
6 Muldentteile:	3-teilig, Ø 45 mm*
10 Muldenwände:	3-teilig, Ø 45 mm*
6 Muldentteile:	2-teilig, Ø 70 mm*
10 Muldenwände:	2-teilig, Ø 70 mm*

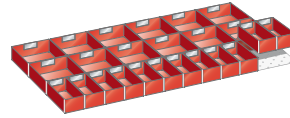

**Einsatzkästen**

Für Fronthöhe mm	Art.-Nr.
50	80.045.000
75	80.046.000
100, 125	80.047.000
12 Einsatzkästen:	150 × 75 mm
12 Einsatzkästen:	150 × 150 mm

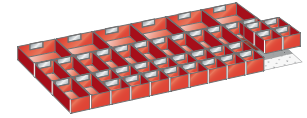

**Einsatzkästen**

Für Fronthöhe mm	Art.-Nr.
50	80.043.000
75	80.044.000
20 Einsatzkästen:	75 × 75 mm
14 Einsatzkästen:	150 × 75 mm
6 Einsatzkästen:	150 × 150 mm

\* Je nach Lagergut Nutzhöhe der Schublade beachten.

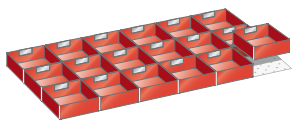

**Einsatzkästen**

Für Fronthöhe mm	Art.-Nr.
50	80.419.000
75	80.049.000
100, 125	80.050.000
18 Einsatzkästen:	150 × 150 mm

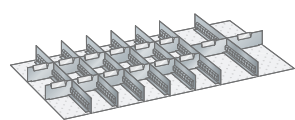

**Schlitzwände und Trennbleche**

Für Fronthöhe mm	Art.-Nr.
50	80.003.000
75	80.004.000
100, 125	80.005.000
7 Schlitzwände:	27 E
12 Trennbleche:	6 E
2 Trennbleche:	9 E

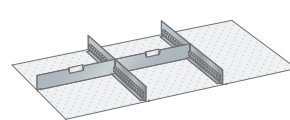

**Schlitzwände und Trennbleche**

Für Fronthöhe mm	Art.-Nr.
50	80.425.000
75	80.426.000
100, 125	80.427.000
150	80.428.000
200	80.429.000
250	80.430.000
300	80.431.000
2 Schlitzwände:	27 E
2 Trennbleche:	18 E

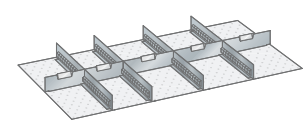

**Schlitzwände und Trennbleche**

Für Fronthöhe mm	Art.-Nr.
50	80.015.000
75	80.016.000
100, 125	80.017.000
150	80.018.000
200	80.019.000
250	80.020.000
300	80.696.000
4 Schlitzwände:	27 E
2 Trennbleche:	9 E
3 Trennbleche:	12 E

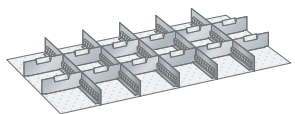

**Schlitzwände und Trennbleche**

Für Fronthöhe mm	Art.-Nr.
50	80.009.000
75	80.010.000
100, 125	80.011.000
150	80.012.000
200	80.013.000
250	80.014.000
300	80.697.000
5 Schlitzwände:	27 E
12 Trennbleche:	9 E

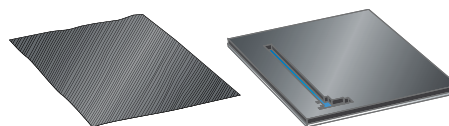

» Antirutschmatten und PE-Schaumstoffeinlagen vgl. S. 267

**Hinweis**

Fronthöhe gleich Höhe der Schubladefront. Tatsächliche Höhe des Einteilungsmaterials vgl. S. 262–265.

Einteilungsmaterial-Sets exklusive Beschriftungsreiter.

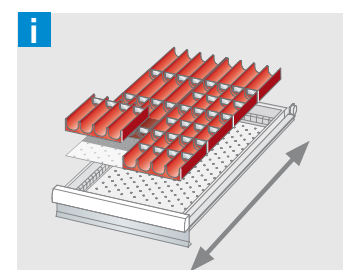

**Einteilungsmaterial richtig einsetzen**

Mulden sollten immer in der Laufrichtung der Schubladen eingelegt werden, da sonst Rundteile, wie Bohrer oder ähnliches, beim heftigen Zuschlagen der Schubladen herausfallen könnten.

**18 x 36 E**

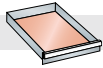

306 x 612 mm

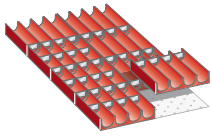

### Mulden

Für Fronthöhe mm	Art.-Nr.
<b>50</b>	<b>80.618.000</b>
8 Muldentteile:	4-teilig, Ø 33 mm*
40 Muldenwände:	4-teilig, Ø 33 mm*

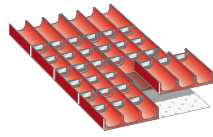

### Mulden

Für Fronthöhe mm	Art.-Nr.
<b>50</b>	<b>80.619.000</b>
8 Muldentteile:	3-teilig, Ø 45 mm*
30 Muldenwände:	3-teilig, Ø 45 mm*

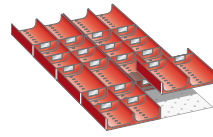

### Mulden

Für Fronthöhe mm	Art.-Nr.
<b>50</b>	<b>80.620.000</b>
8 Muldentteile:	2-teilig, Ø 70 mm*
20 Muldenwände:	2-teilig, Ø 70 mm*

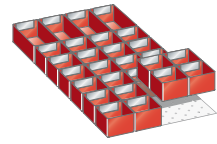

### Einsatzkästen

Für Fronthöhe mm	Art.-Nr.
<b>50</b>	<b>80.621.000</b>
<b>75</b>	<b>80.622.000</b>
24 Einsatzkästen:	75 x 75 mm
4 Einsatzkästen:	150 x 75 mm

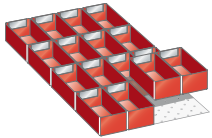

### Einsatzkästen

Für Fronthöhe mm	Art.-Nr.
<b>50</b>	<b>80.623.000</b>
<b>75</b>	<b>80.624.000</b>
<b>100</b>	<b>80.625.000</b>
16 Einsatzkästen:	150 x 75 mm

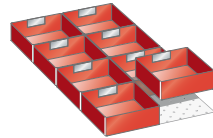

### Einsatzkästen

Für Fronthöhe mm	Art.-Nr.
<b>50</b>	<b>80.626.000</b>
<b>75</b>	<b>80.627.000</b>
<b>100</b>	<b>80.628.000</b>
8 Einsatzkästen:	150 x 150 mm

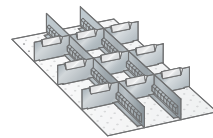

### Schlitzwände und Trennbleche

Für Fronthöhe mm	Art.-Nr.
<b>50</b>	<b>80.629.000</b>
<b>75</b>	<b>80.630.000</b>
<b>100</b>	<b>80.631.000</b>
<b>150</b>	<b>80.632.000</b>
2 Schlitzwände:	36 E
9 Trennbleche:	6 E

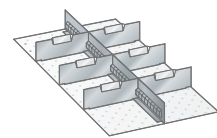

### Schlitzwände und Trennbleche

Für Fronthöhe mm	Art.-Nr.
<b>50</b>	<b>80.633.000</b>
<b>75</b>	<b>80.634.000</b>
<b>100</b>	<b>80.635.000</b>
<b>150</b>	<b>80.636.000</b>
<b>200</b>	<b>80.637.000</b>
<b>300</b>	<b>80.638.000</b>
1 Schlitzwand:	36 E
6 Trennbleche:	9 E





**27 × 36 E**

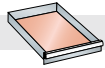

459 × 612 mm

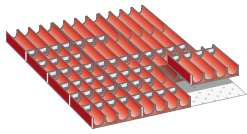

**Mulden**

Für Fronthöhe mm	Art.-Nr.
<b>50</b>	<b>100.283.000</b>
12 Muldentteile:	4-teilig, Ø 33 mm*
50 Muldenwände:	4-teilig, Ø 33 mm*

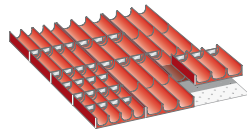

**Mulden**

Für Fronthöhe mm	Art.-Nr.
<b>50</b>	<b>100.284.000</b>
4 Muldentteile:	4-teilig, Ø 33 mm*
20 Muldenwände:	4-teilig, Ø 33 mm*
8 Muldentteile:	3-teilig, Ø 45 mm*
10 Muldenwände:	3-teilig, Ø 45 mm*

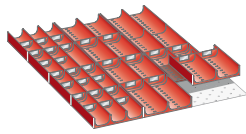

**Mulden**

Für Fronthöhe mm	Art.-Nr.
<b>50</b>	<b>100.286.000</b>
4 Muldentteile:	3-teilig, Ø 45 mm*
20 Muldenwände:	3-teilig, Ø 45 mm*
8 Muldentteile:	2-teilig, Ø 70 mm*
10 Muldenwände:	2-teilig, Ø 70 mm*

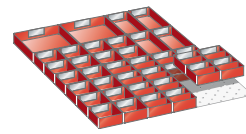

**Einsatzkästen**

Für Fronthöhe mm	Art.-Nr.
<b>50</b>	<b>100.288.000</b>
16 Einsatzkästen mit Mittelwand:	75 × 75 mm
16 Einsatzkästen:	75 × 75 mm
4 Einsatzkästen:	150 × 75 mm
2 Einsatzkästen:	150 × 150 mm

\* Je nach Lagergut Nutzhöhe der Schublade beachten.

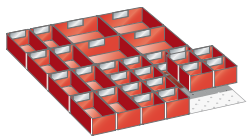

**Einsatzkästen**

Für Fronthöhe mm	Art.-Nr.
<b>50</b>	<b>100.290.000</b>
<b>75</b>	<b>100.291.000</b>
16 Einsatzkästen:	75 × 75 mm
8 Einsatzkästen:	150 × 75 mm
4 Einsatzkästen:	150 × 150 mm

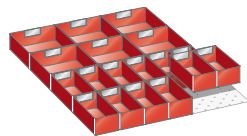

**Einsatzkästen**

Für Fronthöhe mm	Art.-Nr.
<b>50</b>	<b>100.292.000</b>
<b>75</b>	<b>100.293.000</b>
<b>100, 125</b>	<b>100.294.000</b>
12 Einsatzkästen:	150 × 75 mm
6 Einsatzkästen:	150 × 150 mm

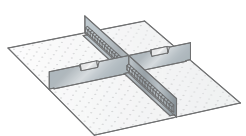

**Schlitzwände und Trennbleche**

Für Fronthöhe mm	Art.-Nr.
<b>75</b>	<b>100.270.000</b>
<b>100, 125</b>	<b>100.271.000</b>
<b>150</b>	<b>100.272.000</b>
<b>200</b>	<b>100.273.000</b>
<b>250</b>	<b>80.691.000</b>
1 Schlitzwand:	36 E
1 Trennblech:	12 E
1 Trennblech:	15 E

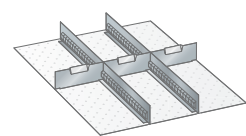

**Schlitzwände und Trennbleche**

Für Fronthöhe mm	Art.-Nr.
<b>75</b>	<b>100.275.000</b>
<b>100, 125</b>	<b>100.276.000</b>
<b>150</b>	<b>100.277.000</b>
<b>200</b>	<b>100.278.000</b>
<b>250</b>	<b>80.692.000</b>
2 Schlitzwände:	36 E
3 Trennbleche:	9 E

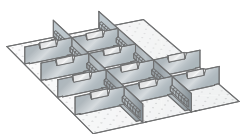

**Schlitzwände und Trennbleche**

Für Fronthöhe mm	Art.-Nr.
<b>50</b>	<b>100.244.000</b>
<b>75</b>	<b>100.245.000</b>
<b>100, 125</b>	<b>100.246.000</b>
<b>150</b>	<b>100.247.000</b>
2 Schlitzwände:	36 E
10 Trennbleche:	9 E

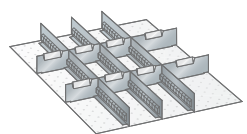

**Schlitzwände und Trennbleche**

Für Fronthöhe mm	Art.-Nr.
<b>50</b>	<b>100.249.000</b>
<b>75</b>	<b>100.250.000</b>
<b>100, 125</b>	<b>100.251.000</b>
<b>150</b>	<b>100.252.000</b>
3 Schlitzwände:	36 E
6 Trennbleche:	6 E
2 Trennbleche:	9 E

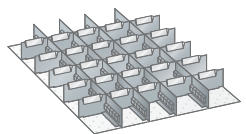

**Schlitzwände und Trennbleche**

Für Fronthöhe mm	Art.-Nr.
<b>50</b>	<b>100.234.000</b>
<b>75</b>	<b>100.235.000</b>
<b>100, 125</b>	<b>100.236.000</b>
4 Schlitzwände:	36 E
15 Trennbleche:	5 E
10 Trennbleche:	6 E

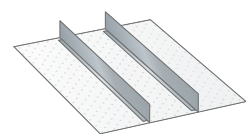

**Trennwände**

Für Fronthöhe mm	Art.-Nr.
<b>75</b>	<b>100.265.000</b>
<b>100, 125</b>	<b>100.266.000</b>
<b>150</b>	<b>100.267.000</b>
<b>200</b>	<b>100.268.000</b>
<b>250</b>	<b>80.695.000</b>
2 Trennwände:	36 E

**Hinweis**

Fronthöhe gleich Höhe der Schubladenfront. Tatsächliche Höhe des Einteilungsmaterials vgl. S.262 – 265.

Einteilungsmaterial-Sets exklusive Beschriftungsreiter.

**36 x 36 E**

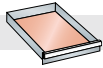

612 x 612 mm

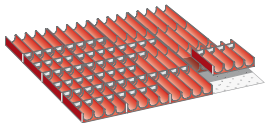

## Mulden

Für Fronthöhe mm	Art.-Nr.
<b>50</b>	<b>100.317.000</b>
16 Muldentteile:	4-teilig, Ø 33 mm*
70 Muldenwände:	4-teilig, Ø 33 mm*

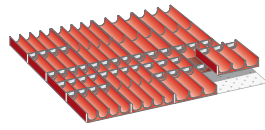

## Mulden

Für Fronthöhe mm	Art.-Nr.
<b>50</b>	<b>100.318.000</b>
8 Muldentteile:	4-teilig, Ø 33 mm*
30 Muldenwände:	4-teilig, Ø 33 mm*
8 Muldentteile:	3-teilig, Ø 45 mm*
20 Muldenwände:	3-teilig, Ø 45 mm*

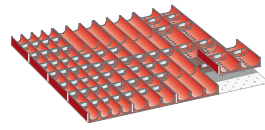

## Mulden

Für Fronthöhe mm	Art.-Nr.
<b>50</b>	<b>100.319.000</b>
4 Muldentteile:	4-teilig, Ø 33 mm*
30 Muldenwände:	4-teilig, Ø 33 mm*
8 Muldentteile:	3-teilig, Ø 45 mm*
20 Muldenwände:	3-teilig, Ø 45 mm*
4 Muldentteile:	2-teilig, Ø 70 mm*
10 Muldenwände:	2-teilig, Ø 70 mm*

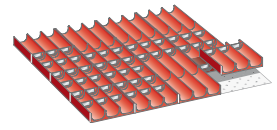

## Mulden

Für Fronthöhe mm	Art.-Nr.
<b>50</b>	<b>100.320.000</b>
16 Muldentteile:	3-teilig, Ø 45 mm*
60 Muldenwände:	3-teilig, Ø 45 mm*

\* Je nach Lagergut Nutzhöhe der Schublade beachten.

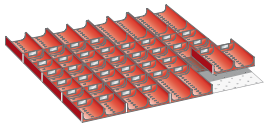

## Mulden

Für Fronthöhe mm	Art.-Nr.
<b>50</b>	<b>100.322.000</b>
16 Muldentteile:	2-teilig, Ø 70 mm*
40 Muldenwände:	2-teilig, Ø 70 mm*

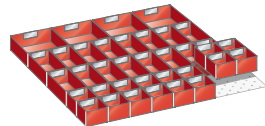

## Einsatzkästen

Für Fronthöhe mm	Art.-Nr.
<b>50</b>	<b>100.380.000</b>
<b>75</b>	<b>100.381.000</b>
16 Einsatzkästen:	75 x 75 mm
16 Einsatzkästen:	150 x 75 mm
4 Einsatzkästen:	150 x 150 mm

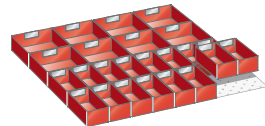

## Einsatzkästen

Für Fronthöhe mm	Art.-Nr.
<b>50</b>	<b>100.389.000</b>
<b>75</b>	<b>100.390.000</b>
<b>100, 125</b>	<b>100.391.000</b>
16 Einsatzkästen:	150 x 75 mm
8 Einsatzkästen:	150 x 150 mm

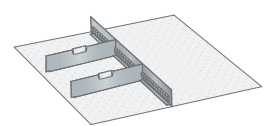

## Schlitzwände und Trennbleche

Für Fronthöhe mm	Art.-Nr.
<b>100, 125</b>	<b>100.354.000</b>
<b>150</b>	<b>100.355.000</b>
<b>200</b>	<b>100.356.000</b>
<b>250</b>	<b>80.688.000</b>
<b>300</b>	<b>100.357.000</b>
1 Schlitzwand:	36 E
2 Trennbleche:	18 E

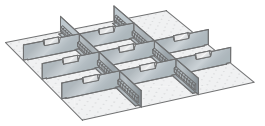

## Schlitzwände und Trennbleche

Für Fronthöhe mm	Art.-Nr.
<b>75</b>	<b>100.348.000</b>
<b>100, 125</b>	<b>100.349.000</b>
<b>150</b>	<b>100.350.000</b>
<b>200</b>	<b>100.351.000</b>
2 Schlitzwände:	36 E
8 Trennbleche:	12 E

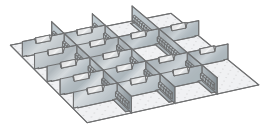

## Schlitzwände und Trennbleche

Für Fronthöhe mm	Art.-Nr.
<b>75</b>	<b>100.343.000</b>
<b>100, 125</b>	<b>100.344.000</b>
<b>150</b>	<b>100.345.000</b>
<b>200</b>	<b>100.346.000</b>
<b>250</b>	<b>80.689.000</b>
3 Schlitzwände:	36 E
15 Trennbleche:	9 E

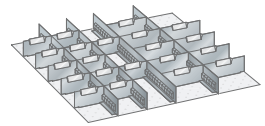

## Schlitzwände und Trennbleche

Für Fronthöhe mm	Art.-Nr.
<b>50</b>	<b>100.333.000</b>
<b>75</b>	<b>100.334.000</b>
<b>100, 125</b>	<b>100.335.000</b>
4 Schlitzwände:	36 E
12 Trennbleche:	6 E
9 Trennbleche:	9 E

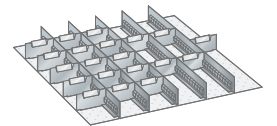

## Schlitzwände und Trennbleche

Für Fronthöhe mm	Art.-Nr.
<b>50</b>	<b>100.329.000</b>
<b>75</b>	<b>100.330.000</b>
<b>100, 125</b>	<b>100.331.000</b>
5 Schlitzwände:	36 E
20 Trennbleche:	6 E

**45 × 36 E**

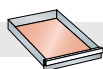

765 × 612 mm

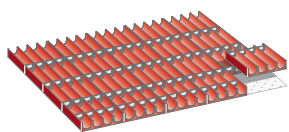

**Mulden**

Für Fronthöhe mm	Art.-Nr.
<b>50</b>	<b>80.490.000</b>
20 Muldentteile:	4-teilig, Ø 33 mm*
80 Muldenwände:	4-teilig, Ø 33 mm*

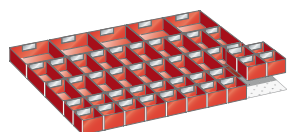

**Einsatzkästen**

Für Fronthöhe mm	Art.-Nr.
<b>50</b>	<b>80.496.000</b>
<b>75</b>	<b>80.497.000</b>
20 Einsatzkästen:	75 × 75 mm
20 Einsatzkästen:	150 × 75 mm
5 Einsatzkästen:	150 × 150 mm

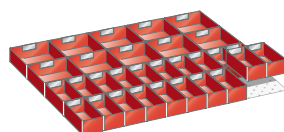

**Einsatzkästen**

Für Fronthöhe mm	Art.-Nr.
<b>50</b>	<b>80.498.000</b>
<b>75</b>	<b>80.499.000</b>
<b>100, 125</b>	<b>80.500.000</b>
20 Einsatzkästen:	150 × 75 mm
10 Einsatzkästen:	150 × 150 mm

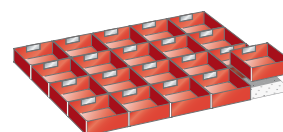

**Einsatzkästen**

Für Fronthöhe mm	Art.-Nr.
<b>50</b>	<b>80.501.000</b>
<b>75</b>	<b>80.502.000</b>
<b>100, 125</b>	<b>80.503.000</b>
20 Einsatzkästen:	150 × 150 mm

\* Je nach Lagergut Nutzhöhe der Schublade beachten.

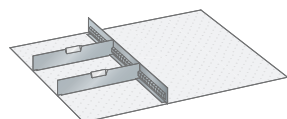

**Schlitzwände und Trennbleche**

Für Fronthöhe mm	Art.-Nr.
<b>100, 125</b>	<b>100.354.000</b>
<b>150</b>	<b>100.355.000</b>
<b>200</b>	<b>100.356.000</b>
<b>250</b>	<b>80.688.000</b>
<b>300</b>	<b>100.357.000</b>
1 Schlitzwand:	36 E
2 Trennbleche:	18 E

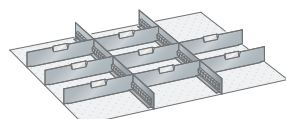

**Schlitzwände und Trennbleche**

Für Fronthöhe mm	Art.-Nr.
<b>100, 125</b>	<b>80.504.000</b>
<b>150</b>	<b>80.505.000</b>
<b>200</b>	<b>80.506.000</b>
<b>250</b>	<b>80.507.000</b>
<b>300</b>	<b>80.508.000</b>
2 Schlitzwände:	36 E
8 Trennbleche:	15 E

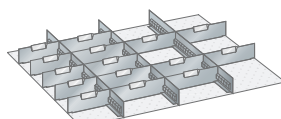

**Schlitzwände und Trennbleche**

Für Fronthöhe mm	Art.-Nr.
<b>75</b>	<b>80.509.000</b>
<b>100, 125</b>	<b>80.510.000</b>
<b>150</b>	<b>80.511.000</b>
<b>200</b>	<b>80.512.000</b>
3 Schlitzwände:	36 E
5 Trennbleche:	9 E
10 Trennbleche:	12 E

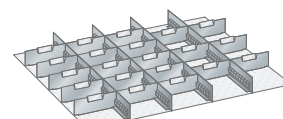

**Schlitzwände und Trennbleche**

Für Fronthöhe mm	Art.-Nr.
<b>75</b>	<b>80.513.000</b>
<b>100, 125</b>	<b>80.514.000</b>
<b>150</b>	<b>80.515.000</b>
<b>200</b>	<b>80.516.000</b>
<b>250</b>	<b>80.517.000</b>
4 Schlitzwände:	36 E
21 Trennbleche:	9 E



**Hinweis**

Fronthöhe gleich Höhe der Schubladefront. Tatsächliche Höhe des Einteilungsmaterials vgl. S. 262–265.

Einteilungsmaterial-Sets exklusive Beschriftungsreiter.



54 x 36 E

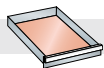

918 x 612 mm

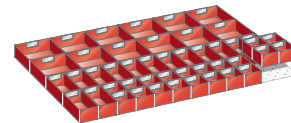
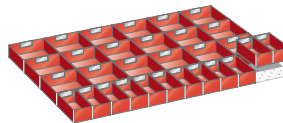
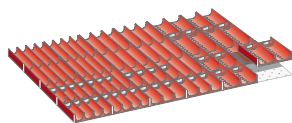
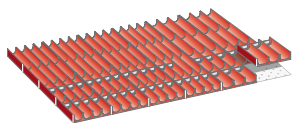

## Mulden

Für Fronthöhe mm	Art.-Nr.
50	80.387.000
16 Muldentteile:	4-teilig, Ø 33 mm*
30 Muldenwände:	4-teilig, Ø 33 mm*
8 Muldentteile:	3-teilig, Ø 45 mm*
10 Muldenwände:	3-teilig, Ø 45 mm*

## Mulden

Für Fronthöhe mm	Art.-Nr.
50	80.388.000
8 Muldentteile:	4-teilig, Ø 33 mm*
20 Muldenwände:	4-teilig, Ø 33 mm*
8 Muldentteile:	3-teilig, Ø 45 mm*
10 Muldenwände:	3-teilig, Ø 45 mm*
8 Muldentteile:	2-teilig, Ø 70 mm*
10 Muldenwände:	2-teilig, Ø 70 mm*

## Einsatzkästen

Für Fronthöhe mm	Art.-Nr.
50	80.449.000
75	80.405.000
100, 125	80.406.000
12 Einsatzkästen:	150 x 75 mm
18 Einsatzkästen:	150 x 150 mm

## Einsatzkästen

Für Fronthöhe mm	Art.-Nr.
50	80.450.000
75	80.407.000
20 Einsatzkästen:	75 x 75 mm
14 Einsatzkästen:	150 x 75 mm
12 Einsatzkästen:	150 x 150 mm

\* Je nach Lagergut Nutzhöhe der Schublade beachten.

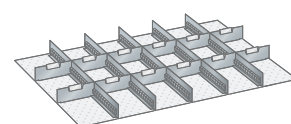
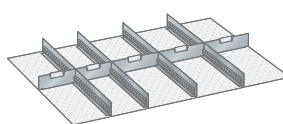
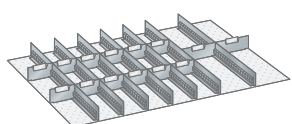
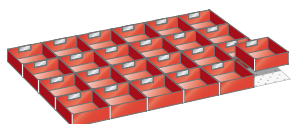

## Einsatzkästen

Für Fronthöhe mm	Art.-Nr.
50	80.451.000
75	80.452.000
100, 125	80.453.000
24 Einsatzkästen:	150 x 150 mm

## Schlitzwände und Trennbleche

Für Fronthöhe mm	Art.-Nr.
50	80.481.000
75	80.403.000
100, 125	80.404.000
7 Schlitzwände:	36 E
12 Trennbleche:	6 E
2 Trennbleche:	9 E

## Schlitzwände und Trennbleche

Für Fronthöhe mm	Art.-Nr.
50	80.533.000
75	80.389.000
100, 125	80.390.000
150	80.391.000
200	80.392.000
250	80.393.000
300	80.394.000

4 Schlitzwände: 36 E  
2 Trennbleche: 9 E  
3 Trennbleche: 12 E

## Schlitzwände und Trennbleche

Für Fronthöhe mm	Art.-Nr.
50	80.479.000
75	80.395.000
100, 125	80.396.000
150	80.397.000
200	80.398.000
250	80.399.000
300	80.400.000

5 Schlitzwände: 36 E  
12 Trennbleche: 9 E

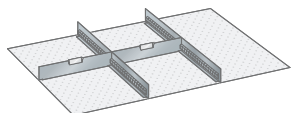

## Trennwände

Für Fronthöhe mm	Art.-Nr.
50	80.457.000
75	80.458.000
100, 125	80.459.000
150	80.460.000
200	80.461.000
250	80.462.000
300	80.463.000

2 Schlitzwände: 36 E  
2 Trennbleche: 18 E

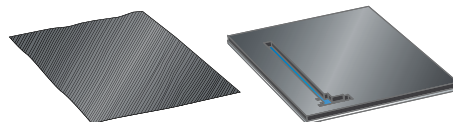

» Antirutschmatten und PE-Schaumstoffeinlagen vgl. S. 267

## Hinweis

Fronthöhe gleich Höhe der Schubladefront. Tatsächliche Höhe des Einteilungsmaterials vgl. S. 262–265.

Einteilungsmaterial-Sets exklusive Beschriftungsreiter.

**64 × 36 E**

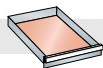

1088 × 612 mm

**78 × 36 E**

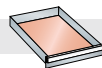

1326 × 612 mm

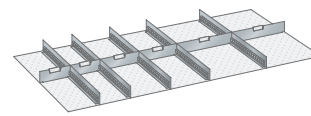
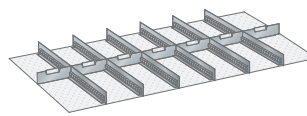
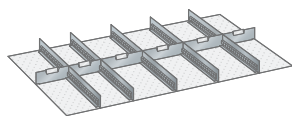
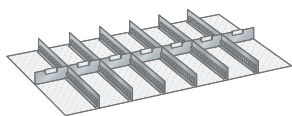

**Schlitzwände und Trennbleche**

Für Fronthöhe mm	Art.-Nr.
50	80.600.000
100, 125	80.601.000
150	80.602.000

6 Schlitzwände: 36 E  
6 Trennbleche: 9 E  
1 Trennblech: 10 E

**Schlitzwände und Trennbleche**

Für Fronthöhe mm	Art.-Nr.
75	80.603.000
100, 125	80.604.000
150	80.605.000

5 Schlitzwände: 36 E  
2 Trennbleche: 9 E  
3 Trennbleche: 12 E  
1 Trennblech: 10 E

**Schlitzwände und Trennbleche**

Für Fronthöhe mm	Art.-Nr.
75	80.553.000
100, 125	80.554.000
150	80.555.000

6 Schlitzwände: 36 E  
4 Trennbleche: 9 E  
2 Trennbleche: 12 E  
1 Trennblech: 18 E

**Schlitzwände und Trennbleche**

Für Fronthöhe mm	Art.-Nr.
75	80.556.000
100, 125	80.557.000
150	80.558.000

5 Schlitzwände: 36 E  
2 Trennbleche: 9 E  
2 Trennbleche: 12 E  
2 Trennbleche: 18 E





# Einteilungsmaterial | Schlitzwände, Trennbleche und Trennwände



## Schlitzwände, beidseitig

Für Längsteilung der Schubladen in Kombination mit Trennblechen.  
Ausführung: Stahlblech, Farbe: Grau, NCS S 4502-B

## Trennbleche

Ermöglichen im Verbund mit den Schlitzwänden eine beliebige  
Feinunterteilung der Schubladen. Ausführung: Aluminium

## Trennwände

Für Längs- und Querteilung der Schubladen.  
Ausführung: Stahlblech, Farbe: Grau, NCS S 4502-B

**H** ↑ Schubladen-Fronthöhe  
mm

**B<sub>1</sub>** → Länge mm

### Trennwände

18 E	304
27 E	456
36 E	610
45 E	762
54 E	915
64 E	1085
78 E	1323

**T<sub>1</sub>** ↗ Länge mm

### Schlitzwände, beidseitig

27 E	456
36 E	610

**B<sub>1</sub>** →  
Trennbleche mm

3 E	48
4 E	65
5 E	82
6 E	98
7 E	116
8 E	133
9 E	149
10 E	167
12 E	201
15 E	252
18 E	303

## Wie verwende ich die Schlitzwände, Trennbleche und Trennwände in meiner LISTA-Schublade?

Beispiel: für Schubladen-Einheiten 45 x 36 E (765 x 612 mm)

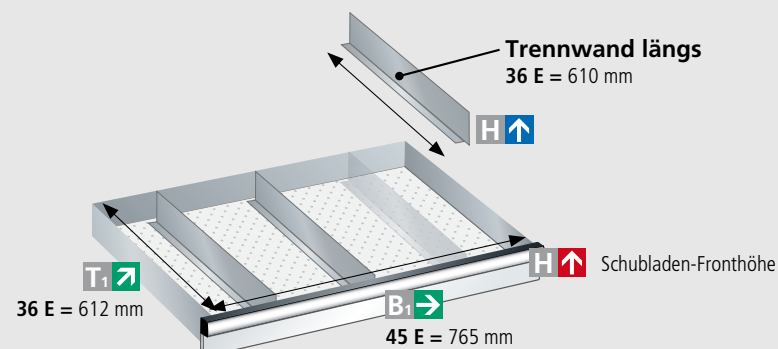
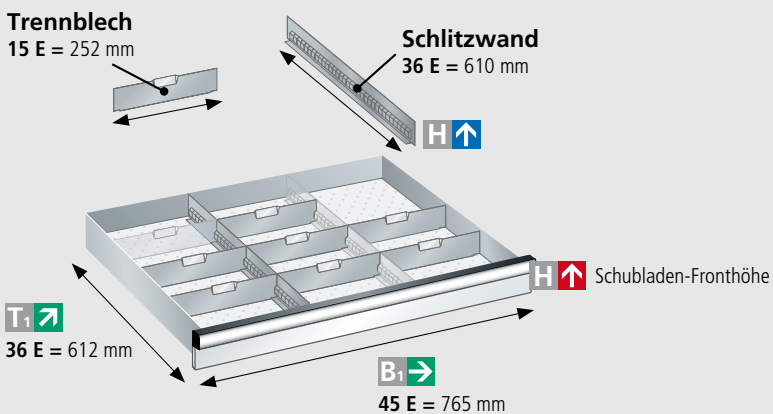



50 mm	75 mm	100, 125 mm	150 mm	200 mm	250 mm	300 mm
H  31,5	50	75	125	175	225	275
Art.-Nr.	Art.-Nr.	Art.-Nr.	Art.-Nr.	Art.-Nr.	Art.-Nr.	Art.-Nr.
<b>1 Stk./Set</b>	<b>1 Stk./Set</b>	<b>1 Stk./Set</b>	<b>1 Stk./Set</b>	<b>1 Stk./Set</b>	<b>1 Stk./Set</b>	<b>1 Stk./Set</b>
12.088.000	12.121.000	12.089.000	12.090.000	12.122.000	-	12.091.000
80.237.000	80.121.000	80.127.000	80.133.000	80.139.000	80.222.000	80.243.000
80.239.000	80.123.000	80.129.000	80.135.000	80.141.000	80.225.000	80.144.000
80.541.000	80.542.000	80.543.000	80.544.000	80.545.000	80.546.000	80.547.000
80.178.000	80.179.000	80.180.000	80.181.000	80.182.000	80.183.000	80.184.000
-	80.124.000	80.130.000	80.136.000	80.142.000	80.228.000	80.229.000
-	80.125.000	80.131.000	80.137.000	80.143.000	80.685.000	80.233.000
Art.-Nr.	Art.-Nr.	Art.-Nr.	Art.-Nr.	Art.-Nr.	Art.-Nr.	Art.-Nr.
<b>5 Stk./Set</b>	<b>5 Stk./Set</b>	<b>5 Stk./Set</b>	<b>5 Stk./Set</b>	<b>3 Stk./Set</b>	<b>3 Stk./Set</b>	<b>3 Stk./Set</b>
80.307.000	80.308.000	80.309.000	80.310.000	80.311.000	80.312.000	80.313.000
80.314.000	80.315.000	80.316.000	80.317.000	80.318.000	80.319.000	80.320.000
Art.-Nr.	Art.-Nr.	Art.-Nr.	Art.-Nr.	Art.-Nr.	Art.-Nr.	Art.-Nr.
<b>5 Stk./Set</b>	<b>5 Stk./Set</b>	<b>5 Stk./Set</b>	<b>5 Stk./Set</b>	<b>5 Stk./Set</b>	<b>5 Stk./Set</b>	<b>5 Stk./Set</b>
95.261.000	95.272.000	95.302.000	-	-	-	-
95.262.000	95.273.000	95.303.000	-	-	-	-
95.263.000	95.274.000	95.304.000	-	-	-	-
95.264.000	95.275.000	95.305.000	95.313.000	-	-	-
95.265.000	95.276.000	95.306.000	95.314.000	95.321.000	-	-
95.266.000	95.277.000	95.307.000	95.315.000	95.322.000	95.328.000	-
95.267.000	95.278.000	95.308.000	95.316.000	95.323.000	95.329.000	95.368.000
95.268.000	95.279.000	95.309.000	95.317.000	95.324.000	95.330.000	95.369.000
95.269.000	95.280.000	95.310.000	95.318.000	95.325.000	95.365.000	95.370.000
95.270.000	95.300.000	95.311.000	95.319.000	95.326.000	95.366.000	95.371.000
95.271.000	95.301.000	95.312.000	95.320.000	95.327.000	95.367.000	95.372.000
					<b>10 Stk./Set</b>	
					<b>134.002.000</b>	

**Extrudierte Schrauben für Trennbleche:** Schrauben zum Befestigen der Trennbleche auf dem Schubladen-Boden.

### Beschriftungsträger für Schlitzwände

zum Aufstecken an allen Schlitzwänden sowie die inneren Schlitzungen der Schubladenfronten. Exklusive Etiketten.



Etikettengröße (B x H) mm	Anzahl	Art.-Nr.
27 x 12	<b>10 Träger</b>	<b>80.305.000</b>
47 x 12	<b>10 Träger</b>	<b>80.306.000</b>

### Beschriftungsreiter für Beschriftungsträger der Schlitzwände, Trennbleche und Trennwände inklusive Etiketten.



Etikettengröße (B x H) mm	Anzahl	Art.-Nr.
27 x 12	<b>20 Reiter</b>	<b>134.029.000</b>
47 x 12 (Gr. 5 E)	<b>20 Reiter</b>	<b>134.049.000</b>
47 x 18 (Gr. 5 E)	<b>20 Reiter</b>	<b>134.052.000</b>

### Barcode-Träger inkl. Abdeckschild für Schlitzwände, Trennbleche und Trennwände inklusive Etiketten.

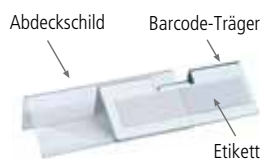

Etikettengröße (BxH) mm	Für Schubladenfrontheöhe mm	Anzahl	Art.-Nr.
47 x 12	50 bis 300	<b>10</b>	<b>80.321.000</b>
62 x 12	50 bis 300	<b>10</b>	<b>80.322.000</b>
62 x 21,8	50 bis 300	<b>10</b>	<b>80.323.000</b>
62 x 29	75 bis 300	<b>10</b>	<b>80.324.000</b>

### LISTA-Script Etiketten «Universalpaket»

Die Beschriftungs-Software kann über die LISTA Website [www.lista.com](http://www.lista.com) unter Produkte > Zubehör > LISTA Script heruntergeladen werden.



Etikettengröße (B x H) mm	Anzahl	Art.-Nr.
210 x 22 / 70 x 22	<b>2 Bögen</b>	<b>80.325.000</b>
47 x 12	<b>76 Etiketten</b>	
47 x 18	<b>52 Etiketten</b>	
27 x 12	<b>133 Etiketten</b>	

# Einteilungsmaterial | Einsatzkästen und Mulden



Speziell geeignet für Schubladen mit einer Fronthöhe von: 50, 75, 100, 125 mm

## Wie kann ich meine LISTA-Schublade einteilen?

Beispiel: Einsatzkästen und Mulden für Schubladen 36 × 27 E (612 × 459 mm)

\* Der Einsatzkasten hat zusätzlich eine feste Mitteltrennwand.

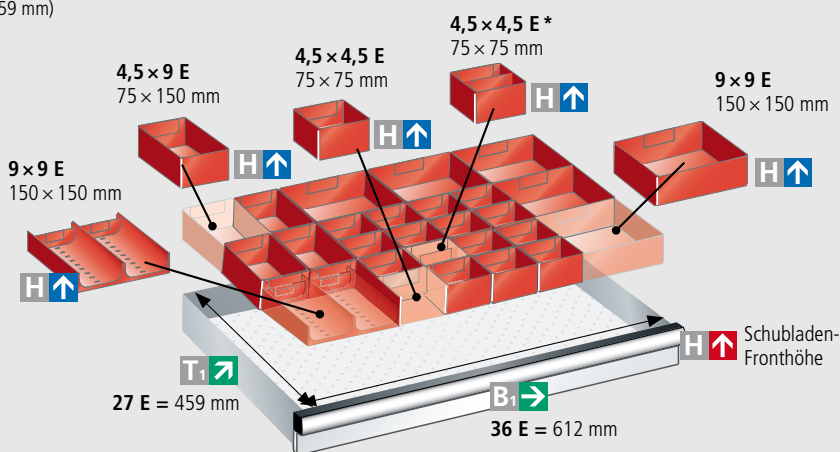
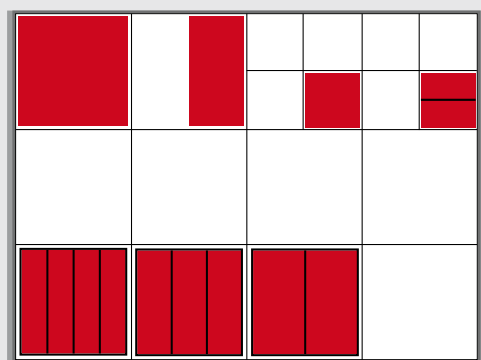

### Perfekte Schubladeneinteilung

Lagern Sie Ihre Klein- und Rundteile professionell und perfekt in den LISTA Schubladen mit den LISTA Einsatzkästen und Mulden.

Die Tabelle rechts zeigt die maximale Kapazität Ihrer Schublade für die jeweiligen Grössen der Einsatzkästen und Mulden. Die Dimensionen sind standardisiert, können beliebig kombiniert werden und passen in jede LISTA Schublade.

Bitte beachten Sie dazu die Fronthöhe Ihrer Schublade (Aussenmass)!

### Maximale Kapazität pro Schublade bei:

9 × 9 E  
150 × 150 mm



Anzahl Einsatzkästen/Mulden

4,5 × 9 E  
75 × 150 mm



Anzahl Einsatzkästen

4,5 × 4,5 E  
75 × 75 mm



Anzahl Einsatzkästen

### Schubladen-Einheiten (E)

$B_1 \rightarrow T_1 \nearrow$

	$B_1 \rightarrow$	$T_1 \nearrow$	9 × 9 E 150 × 150 mm	4,5 × 9 E 75 × 150 mm	4,5 × 4,5 E 75 × 75 mm
18 × 27	306 × 459 mm		6	12	24
27 × 27	459 × 459 mm		9	18	36
36 × 27	612 × 459 mm		12	24	48
54 × 27	918 × 459 mm		18	36	72
18 × 36	306 × 612 mm		8	16	32
27 × 36	459 × 612 mm		12	24	48
36 × 36	612 × 612 mm		16	32	64
45 × 36	765 × 612 mm		20	40	80
54 × 36	918 × 612 mm		24	48	96
64 × 36	1088 × 612 mm		28	56	112
78 × 36	1326 × 612 mm		32	68	136

### Einsatzkästen, Standard



**H** ↑ Schubladen-Fronthöhe mm **H** ↑ Höhe mm

50	26
75	46
100	71

9 × 9 E	4,5 × 9 E	4,5 × 4,5 E	4,5 × 4,5 E
150 × 150 mm	75 × 150 mm	75 × 75 mm	75 × 75 mm
Art.-Nr. <b>6 Stk./Set</b> 80.187.000	Art.-Nr. <b>6 Stk./Set</b> 80.191.000	Art.-Nr. <b>12 Stk./Set</b> 80.189.000	Art.-Nr. <b>12 Stk./Set</b> 80.185.000*

\* Die Art.-Nr. 80.185.000 hat zusätzlich eine feste Mitteltrennwand.

### Mulden, Standard



Ausführung	
<b>Muldenteil 9 × 9 E</b>	<b>6 Stk./Set</b>
<b>Muldenwände</b>	<b>10 Stk./Set</b>

9 × 9 E (150 × 150 mm)		
Ø 33 mm, 4 Mulden	Ø 45 mm, 3 Mulden	Ø 70 mm, 2 Mulden
Art.-Nr. 80.196.000	Art.-Nr. 80.195.000	Art.-Nr. 80.194.000
<b>134.044.000</b>	<b>134.040.000</b>	<b>134.020.000</b>

» Einsatzkästen/Mulden auch als ESD erhältlich.

**Achtung:** Je nach Lagergut Nutzhöhe der Schublade beachten.

### Beschriftungsreiter für Einsatzkästen

zum Einstecken in die Nut der Einsatzkästen.  
Inklusive Etiketten und Klarsichtfolie.



Etikettengröße (B × H) mm	Anzahl	Art.-Nr.
<b>47 × 12</b>	<b>20 Reiter</b>	<b>134.034.000</b>

### Beschriftungsreiter für Muldenwände

werden direkt auf Muldenwände aufgesteckt. Inklusive Etiketten und Klarsichtfolie.



Etikettengröße (B × H) mm	Anzahl	Art.-Nr.
<b>27 × 12</b>	<b>20 Reiter</b>	<b>134.029.000</b>
<b>47 × 12 (Ø 70 mm)</b>	<b>20 Reiter</b>	<b>134.049.000</b>

**i**

**Einteilungsmaterial richtig einsetzen**  
Mulden sollten immer in der Laufrichtung der Schubladen eingelegt werden, da sonst Rundteile, wie Bohrer oder ähnliches, beim heftigen Zuschlagen der Schubladen herausfallen könnten.

### LISTA-Script Etiketten «Universalspaket»

Die Beschriftungs-Software kann über die LISTA Website [www.lista.com](http://www.lista.com) unter Produkte > Zubehör > LISTA Script heruntergeladen werden.



Etikettengröße (B × H) mm	Anzahl	Art.-Nr.
<b>210 × 22 / 70 × 22</b>	<b>2 Bögen</b>	<b>80.325.000</b>
<b>47 × 12</b>	<b>76 Etiketten</b>	
<b>47 × 18</b>	<b>52 Etiketten</b>	
<b>27 × 12</b>	<b>133 Etiketten</b>	



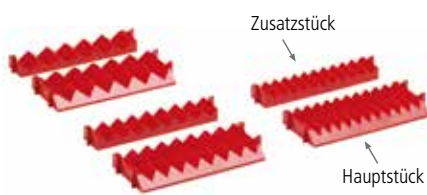

## Rilleneinsatz-Paare

Bestehend aus Haupt- und Zusatzstücken. Die Befestigung erfolgt durch Einstecken zwischen zwei Schlitzwänden. Begrenzung mit Trennblechen. Hauptstücke geschlitz für die Feinunterteilung resp. Beschriftung mit Steckblechen. Ausführung: ABS-Kunststoff. Farbe: Rot. Hauptstück: Breite 153 mm/9 E, Tiefe 68 mm/4 E. Zusatzstück: Breite 153 mm/9 E, Tiefe 34 mm/2 E.

Anzahl Rillen	Max. Werkzeug Ø mm	Art.-Nr.
6	20,5	<b>80.078.000</b>
8	15	<b>80.079.000</b>
11	10	<b>80.080.000</b>

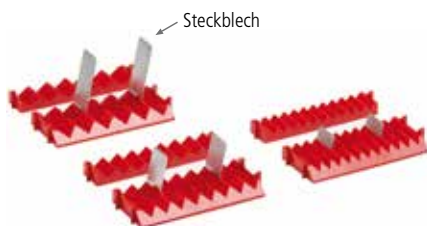

## Steckbleche

Ausführung: Aluminium, zum Beschriften.

Breite mm	Höhe mm	Art.-Nr.
29	25	<b>100.527.000</b>
29	50	<b>100.521.000</b>
29	75	<b>100.522.000</b>



## Fräserhalter, Höhe 26 mm

Durch Aufeinanderschrauben lassen sich die Fräserhalter beliebig verlängern. Sie werden auf den gelochten Schubladenboden geschraubt. Inklusive Muttern. Ausführung: ABS-Kunststoff. Farbe: Rot.

Für Werkzeugbohrung (DIN) Ø mm	Ø mm	Zoll	Anzahl	Art.-Nr.
13	12,2	1/2	5	<b>80.765.000</b>
16	15,5	-	5	<b>80.766.000</b>
22	21,5	-	5	<b>80.767.000</b>
25,5	25	1	5	<b>100.103.000</b>
27	26,5	-	5	<b>100.099.000</b>
32	31,2	-	5	<b>100.100.000</b>
38	37,5	1 1/2	5	<b>100.104.000</b>
40	39,5	-	5	<b>100.101.000</b>
50	49,5	-	5	<b>100.102.000</b>



## Haltestifte

Zur Begrenzung unregelmässig geformter Teile. Die Haltestifte werden mit dem gelochten Schubladenboden verschraubt. Inklusive Muttern. Ausführung: Rundstahl, glanzverzinkt.

Für Fronthöhe mm	Ø mm	Höhe mm	Anzahl	Art.-Nr.
50	6	27	10	<b>134.036.000</b>
75	6	52	10	<b>134.054.000</b>
100	6	77	10	<b>134.057.000</b>



## Prismenhalter-Paar, Höhe 52 mm

Die Prismenhalter-Paare werden horizontal oder vertikal auf den gelochten Schubladenboden geschraubt. Inklusive Verschraubungsmaterial. Ausführung: ABS-Kunststoff. Farbe: Rot.

Breite mm	Tiefe mm	Art.-Nr.
25	75	<b>80.077.000</b>

## Antirutschmatten

Antirutschmatten für die schonende Ablage empfindlicher Lagerteile. Zum Einlegen auf den Schubladenboden.  
Ausführung: Nylon/PVC-Gittermatten. Farbe: Anthrazit.

Für Schubladengrößen Einheit (E)	Breite mm	Tiefe mm	Stärke mm	Art.-Nr.
<b>18 × 27</b>	300	450	3	<b>119.001.000</b>
<b>18 × 36</b>	300	600	3	<b>119.000.000</b>
<b>27 × 27</b>	450	450	3	<b>119.020.000</b>
<b>27 × 36, 36 × 27</b>	450	600	3	<b>100.396.000</b>
<b>36 × 36</b>	600	600	3	<b>100.394.000</b>
<b>45 × 36</b>	750	600	3	<b>130.743.000</b>
<b>54 × 27</b>	900	450	3	<b>119.119.000</b>
<b>54 × 36</b>	900	600	3	<b>130.745.000</b>
<b>64 × 36</b>	1080	600	3	<b>119.028.000</b>
<b>78 × 36</b>	1320	600	3	<b>119.031.000</b>



## Schaumstoffeinlagen

Dienen der Lagerung von sehr empfindlichen und unförmigen Teilen. Mit Stechmessern kann eine passgenaue Halterung erreicht werden. Ausführung: Polyethylen-Kunststoff. Farbe: Schwarz.

Für Schubladengrößen Einheit (E)	Breite mm	Tiefe mm	Stärke mm	Art.-Nr.
<b>36 × 27, 27 × 36</b>	600	447	22	<b>80.917.000</b>
<b>36 × 36</b>	600	600	22	<b>80.918.000</b>
<b>54 × 27</b>	906	447	22	<b>80.923.000</b>
<b>54 × 36</b>	906	600	22	<b>80.919.000</b>
<b>78 × 36</b>	1320	600	22	<b>80.980.000</b>

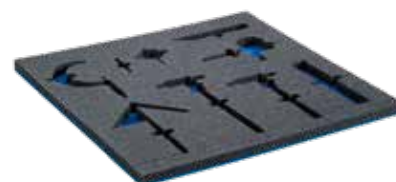

## Unterlage für Schaumstoffeinlagen

Ausführung: Polyethylen-Kunststoff. Farbe: Blau.

Für Schubladengrößen Einheit (E)	Breite mm	Tiefe mm	Stärke mm	Art.-Nr.
<b>36 × 27, 27 × 36</b>	600	447	3	<b>80.906.000</b>
<b>36 × 36</b>	600	600	3	<b>80.907.000</b>
<b>54 × 27</b>	906	447	3	<b>80.924.000</b>
<b>54 × 36</b>	906	600	3	<b>80.908.000</b>
<b>78 × 36</b>	1320	600	3	<b>80.981.000</b>

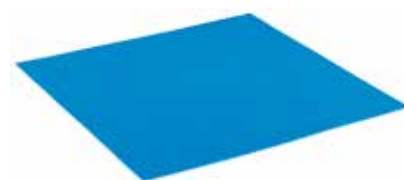

## Stechmesser zu Schaumstoffeinlagen

Zur exakten Verarbeitung der PE-Schaumstoffeinlage blanko.

Breite mm	Höhe mm	Art.-Nr.
<b>20</b>	80	<b>80.920.000</b>
<b>50</b>	80	<b>80.921.000</b>
<b>20 × 20 «U»-Form</b>	80	<b>80.922.000</b>



Mit LISTA Script beschriften Sie Ihre LISTA-Produkte einfach, sauber und übersichtlich. Die entsprechende Software können Sie über unsere Website herunterladen. Passende Etiketten erhalten Sie als perforierte A4-Papierbögen für jeden handelsüblichen Drucker. So sind einer individuellen Gestaltung kaum Grenzen gesetzt. Wie immer bei LISTA.



**+ Individuelle Beschriftung**  
durch zahlreiche Beschriftungsoptionen, Farben, Piktogramme, Barcodegenerator

**+ Einfacher Software-Download**  
über [www.lista.com](http://www.lista.com) unter Produkte › Zubehör › LISTA Script

**+ Einfache Anwendung**  
mit jedem handelsüblichen Drucker und vorperforierten Etiketten

**+ Schneller Datenimport**  
via Datenbankanbindung möglich

## + Einfache Anwendung in drei Schritten



### 1. Gestalten

- Etiketten gestalten mit der Beschriftungssoftware LISTA Script



### 2. Drucken

- Etiketten auf perforierte A4-Bögen drucken und in der gewünschten Grösse abtrennen



### 3. Einlegen

- Sichtfenster hochklappen, Etikett einlegen und Sichtfenster durch Drücken am unteren Rand schliessen



## + Vorperforierte Etiketten für Schränke und Einteilungsmaterial

LISTA-Etiketten erhalten Sie in den Massen 70 × 22 mm, 140 × 22 mm und 210 × 22 mm zur Schrankbeschriftung bzw. 27 × 12 mm, 47 × 12 mm und 47 × 18 mm zur Beschriftung von Einteilungsmaterial.

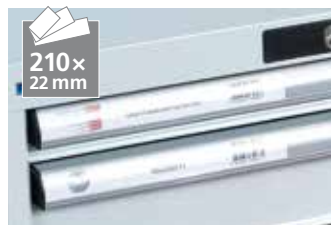

**Etikettengröße 210 × 22 mm**  
zur Beschriftung der Schubladen



**Etikettengröße 70 × 22 mm**  
zur Beschriftung des Gehäuses



**Etikettengröße 70 × 22 mm**  
zur Beschriftung der Schubladen



**Alle Etiketten**  
auf perforierten A4-Papierbögen



**Etikettengröße 27 × 12 mm**  
zur Beschriftung der Mulden



**Etikettengröße 47 × 12 mm**  
zur Beschriftung der Einsatzkästen

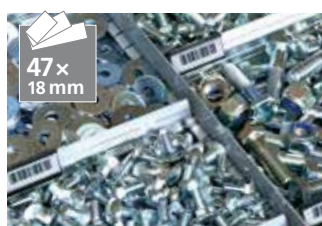

**Etikettengröße 47 × 18 mm**  
zur Beschriftung der Trennwände

### LISTA-Script Etiketten «Universalpaket»

Etikettengröße (B × H) mm							Anzahl	Art.-Nr.
210 × 22 / 70 × 22	●	●	-	-	-	-	2 Bögen	80.325.000
27 × 12	-	-	●	●	●	●	133 Etiketten	
47 × 12	-	-	-	●	●	●	76 Etiketten	
47 × 18	-	-	-	-	●	-	52 Etiketten	

#### \* Beschriftungsträger

Träger von Beschriftungsreitern, zum Aufstecken an die Schlitzung der Schubladenfronten innen, vgl. Einteilungsmaterial S. 262.



### Beschriftungsleisten mit und ohne Etiketten

Für die Beschriftung von Regalen, Garderoben etc. Ausführung: Kunststoff, mit aufklappbarem Klarsichtfenster, selbstklebend.

Breite mm	Etiketten	Höhe mm	Max. Schrift-höhe mm	Anzahl	Art.-Nr.
105	-	22	14	1	18.926.000
210	-	22	14	1	18.927.000
1000	-	22	14	1	18.929.000
105	●	22	14	10	18.930.000
210	●	22	14	10	18.931.000

● mit Etiketten - ohne Etiketten

### LISTA-Script Etiketten für Beschriftungsleisten



Etikettengröße (B × H) mm	Anzahl	Art.-Nr.
52,5 × 18	2 A4-Bögen zu je 52 Etiketten	18.932.000

» Für Schubladen-Griffeleisten und Demontagewerkzeug fragen Sie uns an.

# WELTWEIT FÜR SIE AUFGESTELLT

LISTA ist für Sie da: Auf mehreren Kontinenten. An vielen verschiedenen Standorten. Neben unseren beiden Werken am Hauptsitz in Erlen (Schweiz) und im deutschen Bergneustadt betreuen und beraten wir Sie über internationale Vertriebsniederlassungen in Europa und China. Ein dichtes Netz aus Handelspartnern rundet unseren Service für Sie ab.



## Standorte der LISTA Group

Schweiz, Deutschland, Österreich, Frankreich, Italien, England, Spanien, China



## Gründung

1945

## Hauptsitz

Erlen (TG), Schweiz



## Produktionsstätten

Erlen (CH), Bergneustadt (D)

## BESTELLUNG UND KONTAKT

### Lista AG Schweiz

Fabrikstrasse 1  
CH-8586 Erlen

Telefon +41 71 649 21 11  
Telefax +41 71 649 22 03  
info@lista.com

### Lista GmbH Deutschland

Brückenstrasse 1  
D-51702 Bergneustadt

Telefon +49 2261 40 30  
Telefax +49 2261 40 32 22  
info.de@lista.com

### Lista Austria GmbH Österreich

Telefon +43 1 291 20  
Telefax +43 1 291 204  
info.at@lista.com

### Lista (UK) Ltd. Grossbritannien

Telefon +44 1 908 222 333  
Telefax +44 1 908 222 433  
info.uk@lista.com

### Lista Italia s.r.l. Italien

Telefon +39 02 935 70 196/362  
Telefax +39 02 935 70 417  
info.it@lista.com

### Lista France Frankreich

Telefon + 33 4 50 31 71 71  
Telefax + 33 4 50 31 71 79  
info.fr@lista.com

### Lista Sistemas de Almacenaje, S. A. Spanien

Telefon +34 938 575 927  
info.es@lista.com

# COLOUR YOUR WORKSPACE

Zwölf Standardfarben, sechs Farbkombinationen, jede weitere Farbe lieferbar. Ob Werkbank oder Schubladenschrank, rot, grün oder violett: Auf Wunsch erhalten Sie von LISTA jedes Produkt in jeder beliebigen Farbe und Farbkombination. Dadurch gestalten Sie Ihr System absolut flexibel und individuell. Verschiedene Farben für verschiedene Arbeitsbereiche, Lager- und Betriebseinrichtungen im Corporate Design – alles ist möglich.

Neben klassischen Standardfarben wie Lichtblau, Lichtgrau, Reinweiss oder Schwarz haben Sie die Wahl zwischen zwölf weiteren vordefinierten Farben oder geben einfach Ihren individuellen Farbwunsch an. Dabei können Sie Gehäuse und Schubladen auch in jeweils unterschiedlichen Farben bestellen. Denn wenn wir flexibel sagen, meinen wir es auch.

## Standardfarben



**.010** Lichtblau  
RAL 5012



**.020** Lichtgrau  
RAL 7035



**.030** Resedagrün  
RAL 6011



**.040** Capriblau  
RAL 5019



**.050** Grau metallic  
NCS S 6502-B



**.060** Schwarz  
NCS S 9000-N



**.070** Rubinrot  
RAL 3003



**.080** Taubengrau  
NCS S 4502-B



**.090** Enzianblau  
RAL 5010



**.100** Signalblau  
RAL 5005



**.110** Reinweiss  
RAL 9010



**.200** Anthrazitgrau  
RAL 7016



**.514** Lichtblau  
RAL 5012  
Lichtgrau  
RAL 7035



**.518** Lichtgrau  
RAL 7035  
Signalblau  
RAL 5005



**.519** Lichtgrau  
RAL 7035  
Grau metallic  
NCS S 6502-B



**.521** Grau metallic  
NCS S 6502-B  
Lichtgrau  
RAL 7035



**.512** Lichtgrau  
RAL 7035  
Rubinrot  
RAL 3003



**.522** Rubinrot  
RAL 3003  
Grau metallic  
NCS S 6502-B





### Weitere vordefinierte Farben\*

					
<b>.120</b> Graualuminium RAL 9007	<b>.130</b> Weissaluminium RAL 9006	<b>.140</b> Hellgrau NCS S 2000-N	<b>.170</b> Ultramarinblau RAL 5002	<b>.180</b> Grauweiss RAL 9002	<b>.190</b> Himmelblau RAL 5015
					
<b>.210</b> Brillantblau RAL 5007	<b>.220</b> Türkisblau RAL 5018	<b>.230</b> Kieselgrau RAL 7032	<b>.240</b> Feuerrot RAL 3000	<b>.260</b> Schiefergrau RAL 7015	<b>.280</b> Orange RAL 2004

\*Die weiteren vordefinierten Farben sind gegen Aufpreis erhältlich.

### + Das clevere Masssystem

#### Die LISTA Einheiten

Als praktisches Rastermass ermöglichen die LISTA Einheiten eine klare Zuordnung von Gehäuse, Schublade und Einteilungsmaterial. Eine LISTA Einheit E beträgt 17 mm und beruht auf dem Einteilungsraster für die Schubladenunterteilung. Das Schubladenschrank-Gehäuse und die in dieses Gehäuse passenden Schubladen weisen daher identische LISTA Einheiten aus, obwohl sie verschiedene Abmessungen haben.

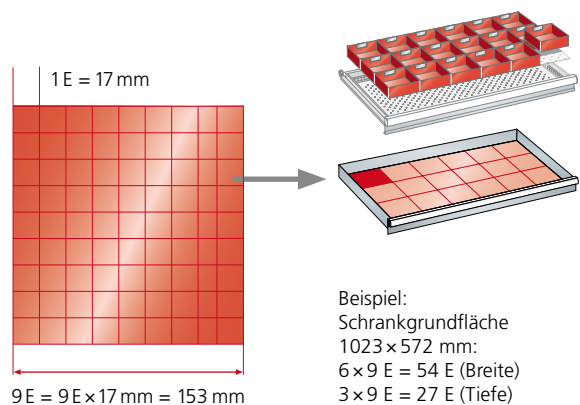

LISTA-Einheiten	Tiefe 27 E				Tiefe 36 E							
	18x27 E	27x27 E	36x27 E	54x27 E	18x36 E	27x36 E	36x36 E	45x36 E	54x36 E	64x36 E	78x36 E	
Schrank-Grundfläche mm	411 x 572	564 x 572	717 x 572	1023 x 572	411 x 725	564 x 725	717 x 725	870 x 725	1023 x 725	1193 x 725	1431 x 725	
Schubladen-Nutzfläche mm	306 x 459	459 x 459	612 x 459	918 x 459	306 x 612	459 x 612	612 x 612	765 x 612	918 x 612	1088 x 612	1326 x 612	

# Symbol-Erklärungen

## Produkteigenschaften



**10 Jahre  
Garantie**



**Geprüfte  
Sicherheit**



**ESD  
erhältlich**



**Höhen-  
einstellung**  
in mm



**Schubladen-  
tragkraft**  
in kg



**Fachboden-  
tragkraft**  
in kg



**Auszugboden-  
tragkraft**  
in kg



**Tisch-  
tragkraft**  
in kg



**Gehäuse-  
tragkraft**  
in kg



**Vertikalauszug-  
tragkraft**  
in kg

## Schliesssysteme



### KEY Lock

Die Standard-Schliessung mit Wechselylinder erlaubt das einfache Anpassen an bestehende Schliesssysteme. Der Verschluss sichert alle Schubladen gleichzeitig.



### CODE Lock

Hier wird der Schlüssel durch eine Zahlenkombination ersetzt. Eine einfache vier- bis sechsstellige Zahlenkombination reicht, um die Schubladenschränke zu öffnen.



### RFID Lock

Das LISTA RFID Lock ermöglicht zusätzlich zum Code eine Öffnung und Schliessung mithilfe der Radiofrequenz-identifikation (RFID). Es besteht aus einem Transponder im Schloss und einer mobilen Bedieneinheit wie Badge oder Karte.



### AUTO Lock

Wie RFID Lock, öffnet und schliesst jedoch automatisch; auch zeitabhängig möglich.



## Impressum

Herausgeber:

### Lista AG

Fabrikstrasse 1  
CH-8586 Erlen  
info@lista.com  
www.lista.com

Dieses Medium wurde nach bestem Wissen erstellt. Für Druckfehler, Irrtümer und Unvollständigkeiten übernimmt der Herausgeber keine Haftung. Aus drucktechnischen Gründen sind Abweichungen gegenüber den Originalfarbtönen möglich.

### Die Allgemeinen Geschäftsbedingungen

Die allgemeinen Geschäftsbedingungen und weitere aktuelle Informationen finden Sie unter [www.lista.com](http://www.lista.com). Dieses Medium ist urheberrechtlich geschützt. Ein Nachdruck – auch auszugsweise – bedarf der schriftlichen Genehmigung des Herausgebers.



**OTTO BITZER**

Werkzeuge | Betriebseinrichtung

**Otto Bitzer GmbH**

Unter dem Malesfelsen 96  
72458 Albstadt

Telefon +49 743113422-0  
service@otto-bitzer.de  
www.otto-bitzer.de



[www.lista.com](http://www.lista.com)