

LIFT EINTEILUNGSMATERIAL

LIFT PARTITION MATERIAL

Besteller / Orderer

Firma / Company _____

Vorname / First name _____

Name / Surname _____

Abteilung / Department _____

Strasse, Nr. / Road, n°. _____

PLZ, Ort / Zip code, town _____

Telefon / Phone _____

E-Mail / E-mail _____

Bestelldatum / Date of order _____

Lieferadresse (nur angeben bei abweichender Bestelleradresse) / Delivery address (Specify only if it differs from ordering address)

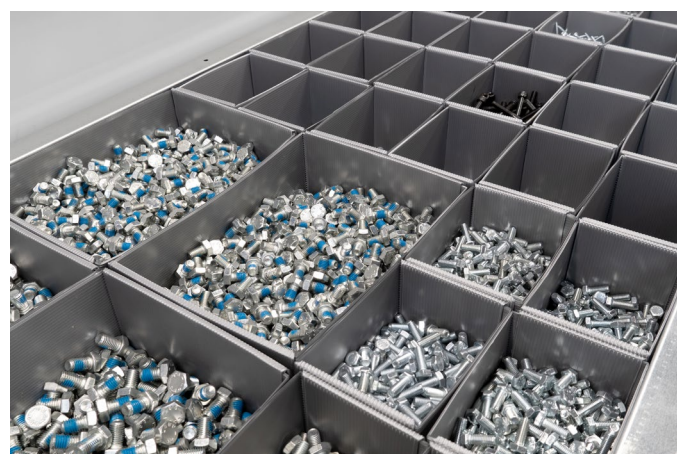
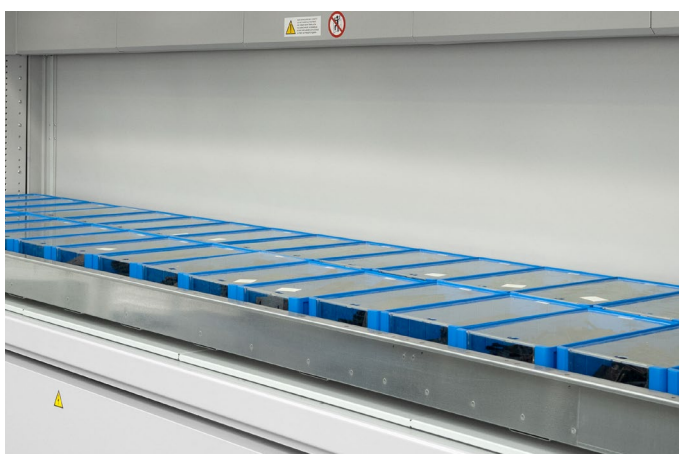
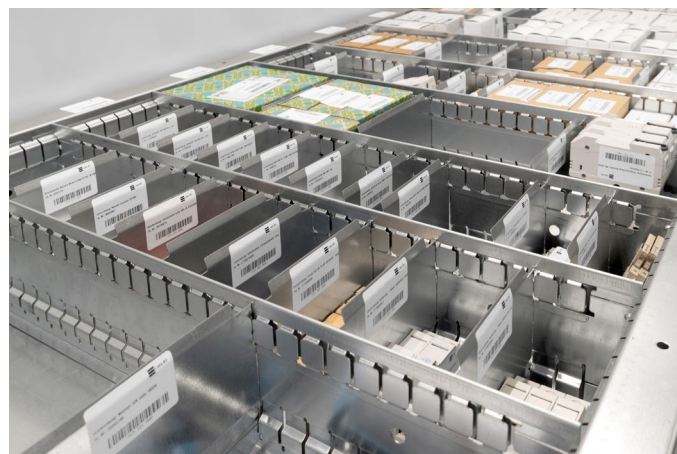

Liftinformationen / Machine Data

Seriennummer / Serial n° _____

Trägerhöhe / Tray's height _____

Trägerschlitzung vorhanden? / Slotted tray wall present? () Ja / Yes () Nein / No

Bitte geben Sie an wie viele Träger mit der Trägerschlitzung ausgestattet werden sollen / Please indicate how many trays are to be equipped with the slotted tray walls _____

Slim Lift/Slim Lift? () Ja / Yes () Nein / No

Wenn ja, smartsolutions@lista.com kontaktieren / If yes, contact smartsolutions@lista.com

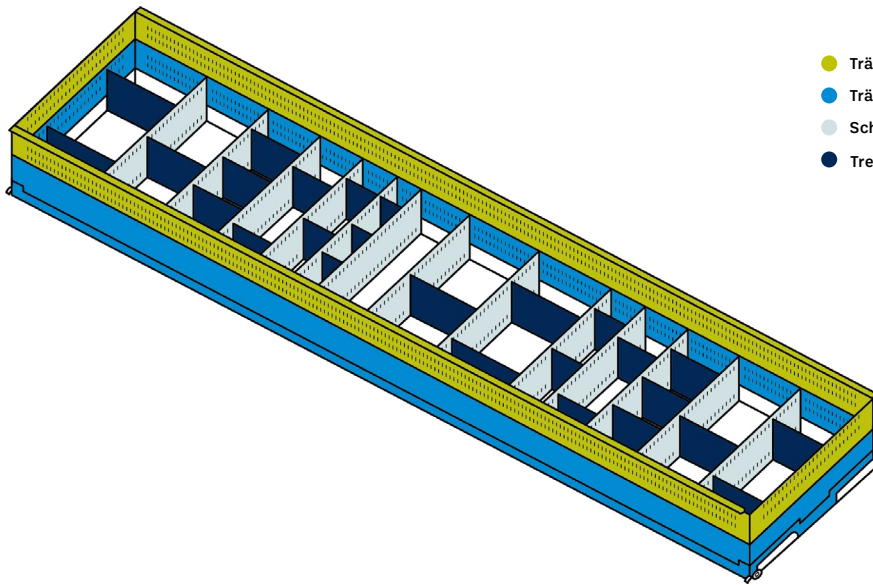

- Trägererhöhung / Tray extensions
- Trägerschlitzung / Slotted tray wall
- Schlitzwand / Partition
- Trennblech / Divider

Schlitzwand / Partition

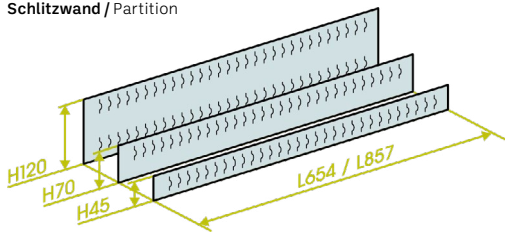

Schlitzwand / Partition

Dimensionen / Size Anzahl (40/50) / Quantity (40/50)

Trennblech / Divider

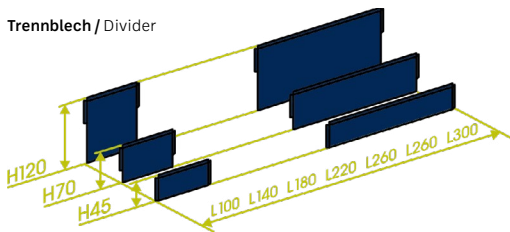

Trennblech / Divider

Dimensionen / Size Anzahl (40/50) / Quantity (40/50)

Trägererhöhung / Tray extensions

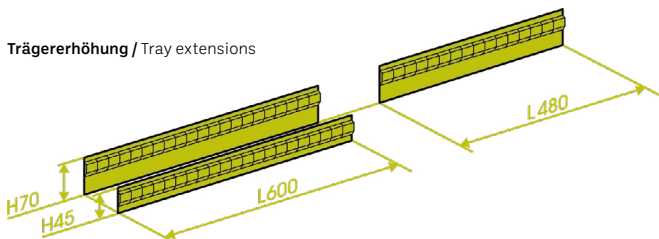

Trägererhöhung / Tray extensions

Dimensionen / Size Anzahl / Quantity

Die maximale Höhe der Seitenwandverlängerungen des Trägers (C) darf 245 mm* Gesamthöhe nicht überschreiten. Die Trägerhöhe (A) und die Trägerhöhe (B) ergeben zusammen die Gesamthöhe des Trägers (C) / The maximum height of the tray side wall extensions (C) must not exceed 245 mm*, total height, including the side wall height (A) and the extension height (B).

* Für SLIM Lift ist die maximale Höhe 120 mm.

* For SLIM Lift is the maximum height 120mm.

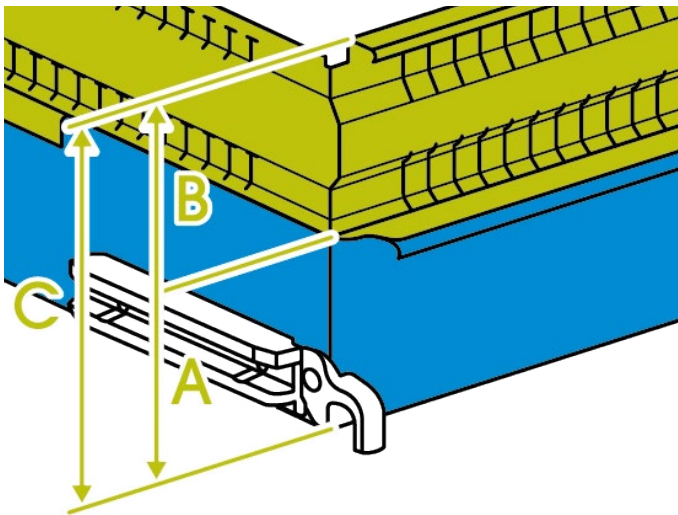

Trägerkombination Teilungen / Combination trays with partitions

Trägererhöhung / Tray heights

Maximale Trägerhöhe + Erhöhung / Maximum tray height + extension	Trägererhöhung / Tray heights			
	45 mm	70 mm	120 mm	
45 mm				
70 mm				
95 mm	50 mm			
120 mm	75 mm	50 mm		
145 mm	100 mm	75 mm		
170 mm	125 mm	100 mm	50 mm	
195 mm	150 mm	125 mm	75 mm	
220 mm	175 mm	150 mm	100 mm	
245 mm	200 mm	175 mm	125 mm	

Schlitzwände (bei Trägererhöhung) / Partition tray extension:

H: 95, 145, 170, 195, 220, 245

Trennbleche (bei Trägererhöhung) / Divider tray extension:

H: 95, 145, 170, 195, 220, 245

LISTA Boxen / LISTA boxes

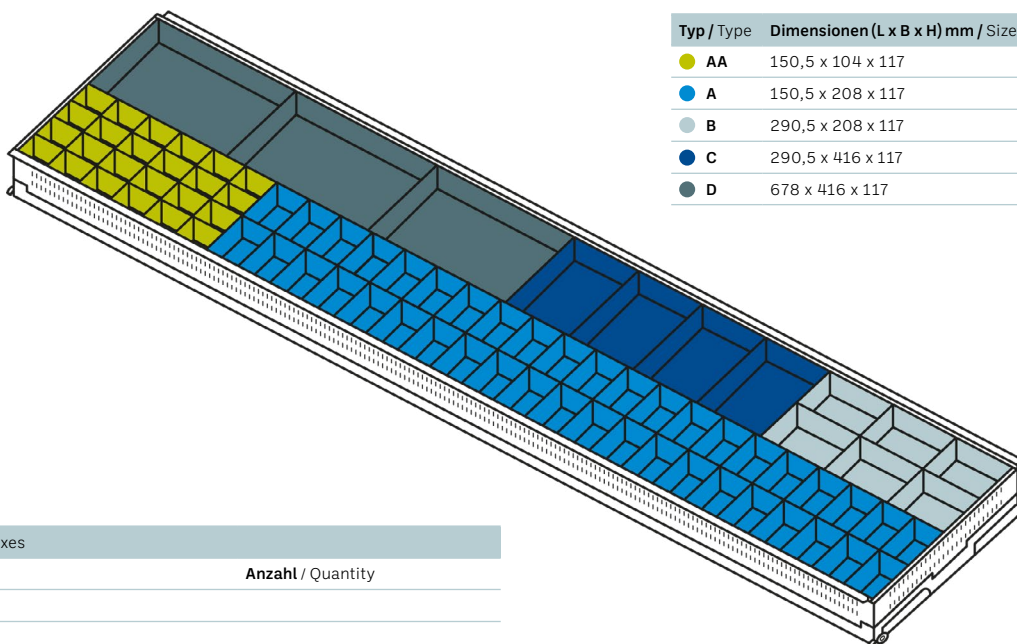

Typ / Type	Dimensionen (L x B x H) mm / Size (L x W x H) mm
● AA	150,5 x 104 x 117
● A	150,5 x 208 x 117
● B	290,5 x 208 x 117
● C	290,5 x 416 x 117
● D	678 x 416 x 117

LISTA Boxen / LISTA boxes

Dimensionen / Size

Anzahl / Quantity

Speziallösungen / Special solutions

Für Ihre individuelle Lösung können Sie uns gerne kontaktieren / You are welcome to contact us for your customized solution.

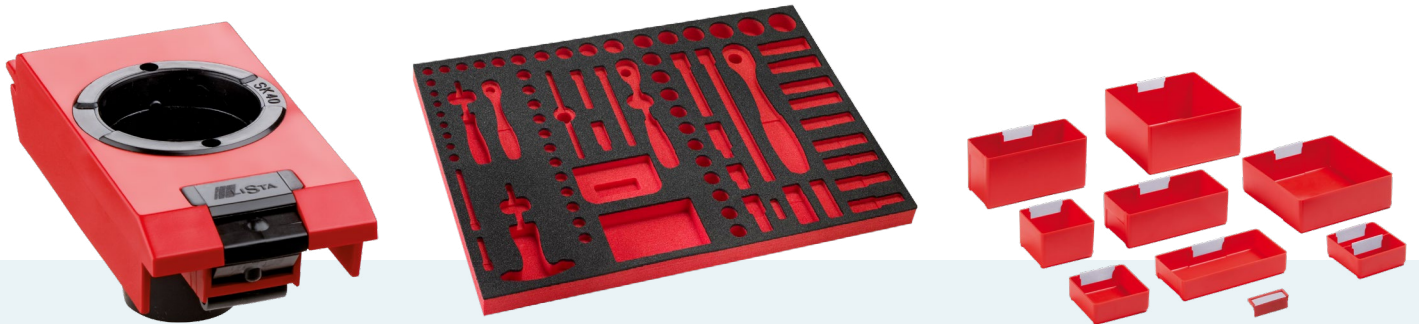

LISTA Smart Solutions

Fabrikstrasse 1
8586 Erlen
Schweiz

+41 071 649 22 85
smartsolutions@lista.com