



LISTA – LA TRADICIÓN SE UNE A LA INNOVACIÓN

LISTA



Desarrollamos



Fabricamos



Planificamos



Somos sostenibles



3 000

Productos
preconfigurados



10 000

Componentes



110 000

Clientes en todo
el mundo



380 000

Proyectos en todo
el mundo



380 000

Cajones por año



8 000

Toneladas de acero
por año



10

Años de garantía



80

Años de tradición
(1945 – 2025)

AUTOMOTIVE

¡TODO DE UNA SOLA FUENTE!



En el configurador online se pueden encontrar y personalizar más de **100.000 artículos**.



configurator.lista.com

BANCOS DE TRABAJO



El equipamiento de taller de Lista AG está especialmente diseñado para satisfacer los requisitos de los talleres mecánicos modernos – robusto, funcional y ampliable de forma modular. Bancos de trabajo de alta calidad, armarios con cajones y soluciones de sistema garantizan flujos de trabajo óptimos, el máximo orden y una labor ergonómica. Con materiales resistentes, un concepto de almacenamiento bien pensado y una planificación personalizada, Lista ofrece una solución de mobiliario duradera que hace visible la eficiencia y la profesionalidad.

ELEVADORES DE ALMACÉN



Less is more – este principio claro también se aplica al almacenamiento moderno. El acceso rápido y el bajo consumo de espacio brindan a su empresa ventajas competitivas claras. Los sistemas automáticos de elevación de almacenamiento de LISTA ayudan a que sus procesos sean aún más eficientes. Garantizan un uso optimizado del espacio, ahorro de tiempo, control de inventario y ergonomía. Variables en altura, anchura y capacidad de carga, los sistemas de elevación de LISTA pueden adaptarse de forma flexible a sus necesidades individuales, controlarse y conectarse si es necesario. Se beneficia de la calidad habitual de LISTA, su competencia y el servicio de uno de los principales proveedores de sistemas del mundo. Y siempre opta por una solución segura en la que puede confiar.

ESTANTERÍAS

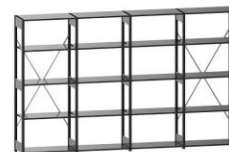

Nuestro estante universal L1006 destaca por su versatilidad, alta capacidad de carga y fácil montaje. Gracias a su inteligente sistema de ensamblaje por encaje, puede ampliarse de forma flexible y adaptarse a necesidades de almacenamiento individuales. Los componentes de acero robustos y una protección contra la corrosión duradera garantizan una solución de almacenamiento segura y duradera.

ARMARIOS GUARDARROPA



Los armarios guardarropa de Lista ofrecen máxima estabilidad, funcionalidad bien pensada y calidad duradera. Con equipamientos interiores configurables individualmente y una robusta construcción en chapa de acero, cumplen con los más altos requisitos en la industria, talleres y espacios públicos. Un diseño moderno, conceptos de ventilación y una amplia gama de colores garantizan también una apariencia atractiva y una integración óptima en el entorno.

STOCCAGGIO DEI PNEUMATICI



Los sistemas de almacenamiento de neumáticos de Lista AG ofrecen una solución segura, que ahorra espacio y está claramente organizada para el almacenamiento de neumáticos y ruedas. Gracias a su diseño modular flexible, se pueden acomodar de forma óptima distintos tamaños de neumáticos.

OUR SERVICE

Desde el asesoramiento ...

Un asesoramiento profesional es la base de toda solución exitosa. LISTA cuenta con especialistas experimentados en diversos sectores. Gracias a un profundo conocimiento en la organización de talleres, el flujo de materiales y el diseño eficiente de procesos, desarrollamos conceptos prácticos que optimizan los procesos de trabajo y aumentan de forma sostenible la productividad. Desde el análisis in situ hasta la implementación final, acompañamos a nuestros clientes como un socio fiable y orientado a soluciones.



... hasta la planificación ...



Con las herramientas de planificación 3D más modernas, LISTA desarrolla conceptos de equipamiento a medida que combinan perfectamente funcionalidad, eficiencia y diseño. Nuestros expertos crean layouts precisos en 2D y 3D que ofrecen máxima transparencia y seguridad de planificación desde la fase de diseño. Los renderizados fotorrealistas permiten visualizar los proyectos en detalle incluso antes de su implementación y facilitan la toma de decisiones fundamentadas. Así se crean soluciones bien pensadas y económicas, planificadas individualmente y realizadas con la reconocida calidad LISTA.

... hasta la instalación!

Nuestros experimentados jefes de proyecto coordinan todos los procesos de forma puntual y garantizan una ejecución fluida, desde la planificación detallada hasta la entrega final. El montaje profesional realizado por especialistas cualificados garantiza la máxima calidad, precisión y seguridad. De esta manera nos aseguramos de que su instalación no solo esté perfectamente planificada, sino también ejecutada de forma eficiente. Y, por supuesto, seguimos a su disposición después.



Rendering



Realidad



DE LA IDEA A LA REALIDAD

1 Inicio del proyecto – La base para una implementación exitosa

Durante la reunión inicial con nuestro especialista de segmento LISTA se definen las condiciones marco del proyecto. Analizamos las condiciones del edificio, coordinamos los plazos y revisamos los procesos de trabajo existentes. De este modo creamos desde el inicio transparencia, seguridad de planificación y una base clara para una implementación eficiente.

2 Planificación conceptual – De la idea a una solución bien diseñada

Nuestro especialista LISTA da vida al plano y desarrolla una primera propuesta conceptual adaptada a todos los requisitos del cliente. El profundo conocimiento del sector y la amplia experiencia en procesos se integran específicamente en la planificación. Los resultados se estructuran en un dossier digital del proyecto y se envían al cliente para su revisión y coordinación.

3 Reunión de detalle – Perfeccionamiento de la solución

Tras la coordinación interna con todas las partes interesadas relevantes, los comentarios del cliente se incorporan en una nueva reunión de proyecto. Ajustes, ampliaciones y requisitos individuales se integran y revisan conjuntamente. Este proceso estructurado continúa hasta alcanzar una configuración perfectamente adaptada a las necesidades.

4 Planificación detallada – Precisión hasta el último detalle

Una vez definida la solución final, comienza el desarrollo vinculante de la planificación detallada. Nuestro especialista LISTA elabora planos dimensionados precisos de todos los componentes utilizados y verifica su integración óptima en las condiciones del edificio. En edificios existentes se realizan mediciones in situ y comprobaciones de colisiones con las instalaciones existentes.

5 Oferta – Transparencia y seguridad de planificación

Una vez aclarados todos los detalles técnicos, elaboramos una oferta de proyecto completa y transparente. La oferta se basa en la planificación final y presenta todos los servicios de forma clara y estructurada. Así obtiene la máxima seguridad de costes y una base fiable para su decisión de inversión.

6 Producción e instalación – Calidad hasta la entrega final

Unas semanas antes de la entrega comienza la producción de su equipamiento en nuestras plantas de Erlen (CH) y Bergneustadt (DE). Nuestro jefe de proyecto supervisa todo el proceso, desde la fabricación del primer componente hasta la entrega puntual y la instalación profesional en el lugar. De este modo garantizamos que la calidad, los plazos y la ejecución cumplan los más altos estándares.

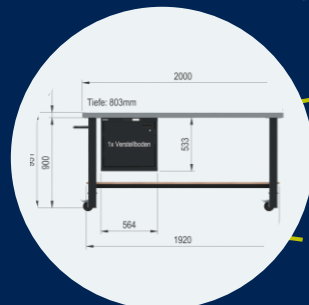
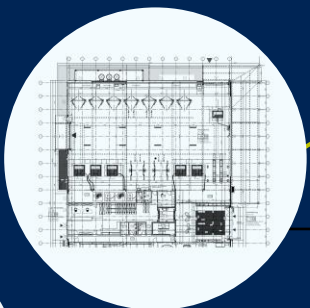

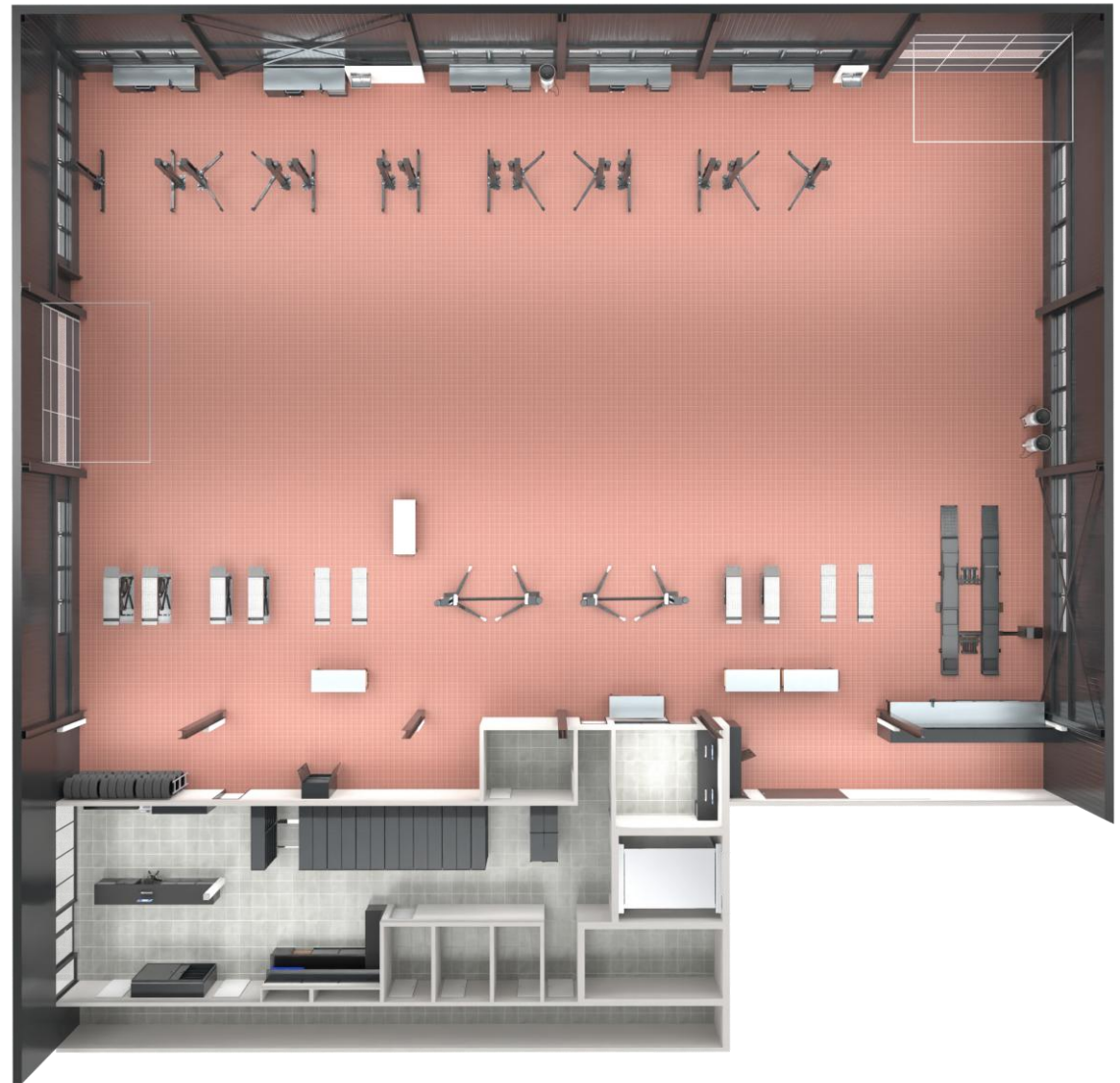
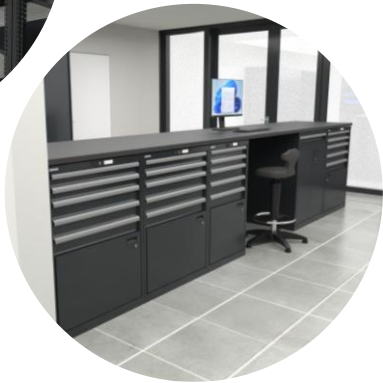

LISTA

IMPRESIONES
COMPETENCIA EN PLANIFICACIÓN

www.lista.com



Desarrollamos



Fabricamos



Planificamos



Somos
sostenibles

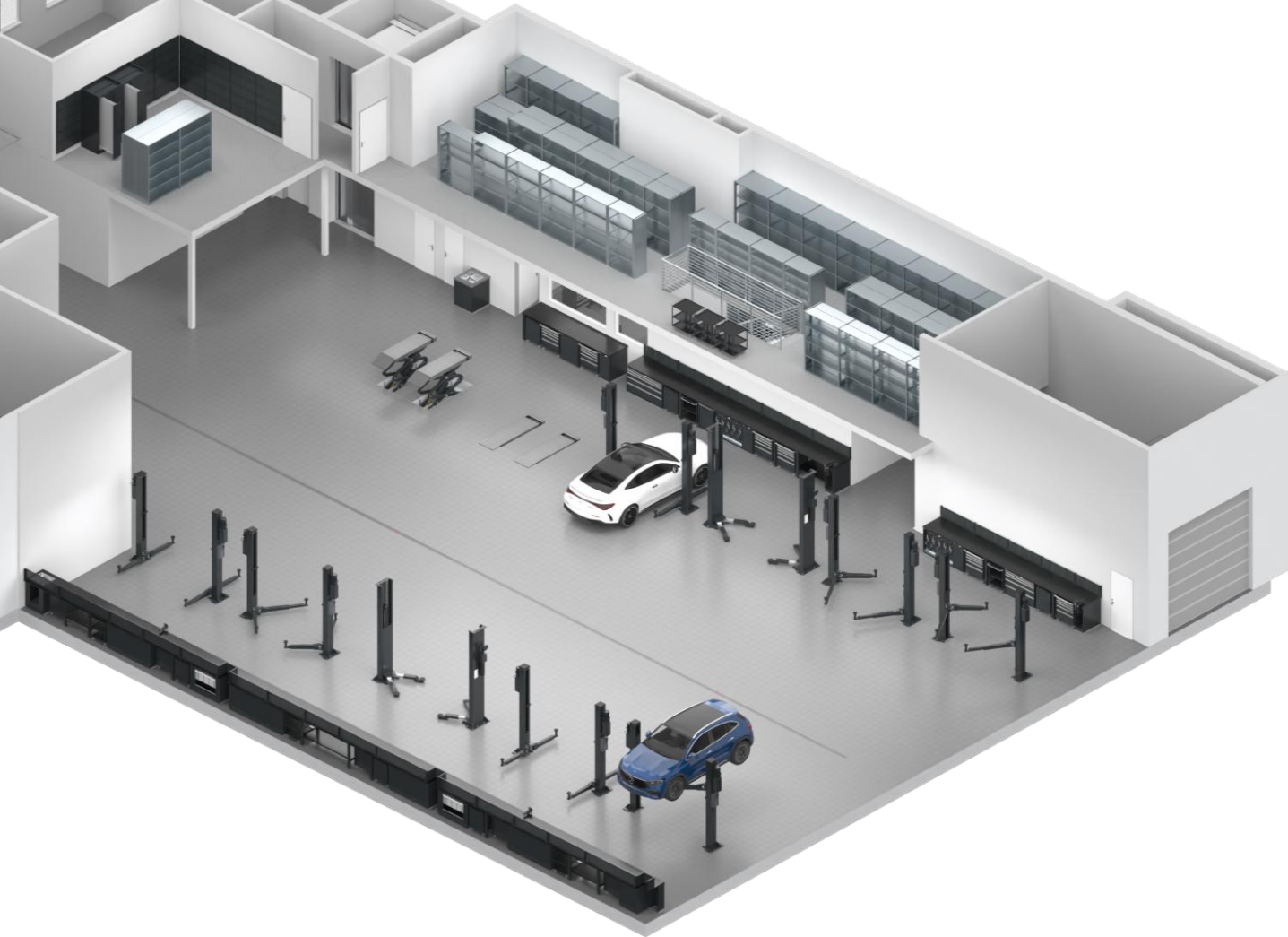

LISTA

IMPRESIONES
COMPETENCIA EN PLANIFICACIÓN

www.lista.com



Desarrollamos



Fabricamos



Planificamos



Somos
sostenibles



LISTA

IMPRESIONES
PROYECTOS DE CLIENTES AUTOMOTIVE

www.lista.com



Desarrollamos



Fabricamos



Planificamos



Somos
sostenibles



LISTA

IMPRESIONES
PROYECTOS DE CLIENTES AUTOMOTIVE

www.lista.com



Desarrollamos



Fabricamos



Planificamos



Somos
sostenibles



LISTA

IMPRESIONES

PROYECTOS DE CLIENTES AUTOMOTIVE

www.lista.com



Desarrollamos



Fabricamos



Planificamos



Somos
sostenibles



LISTA

IMPRESIONES

PROYECTOS DE CLIENTES AUTOMOTIVE

www.lista.com



Desarrollamos



Fabricamos



Planificamos



Somos
sostenibles



LISTA

IMPRESIONES

PROYECTOS DE CLIENTES AUTOMOTIVE

www.lista.com



Desarrollamos



Fabricamos



Planificamos



Somos
sostenibles



LISTA

IMPRESIONES
PROYECTOS DE CLIENTES AUTOMOTIVE

www.lista.com



Desarrollamos



Fabricamos



Planificamos



Somos
sostenibles



LISTA

IMPRESIONES
PROYECTOS DE CLIENTES AUTOMOTIVE

www.lista.com



Desarrollamos



Fabricamos



Planificamos



Somos
sostenibles



LISTA

IMPRESIONES
PROYECTOS DE CLIENTES AUTOMOTIVE

www.lista.com



Desarrollamos



Fabricamos



Planificamos



Somos
sostenibles



LISTA

IMPRESIONES

PROYECTOS DE CLIENTES AUTOMOTIVE

www.lista.com



Desarrollamos



Fabricamos



Planificamos



Somos
sostenibles



LISTA

IMPRESIONES
PROYECTOS DE CLIENTES AUTOMOTIVE



Desarrollamos



Fabricamos



Planificamos



Somos
sostenibles



LISTA

IMPRESIONES

PROYECTOS DE CLIENTES AUTOMOTIVE

www.lista.com



Desarrollamos



Fabricamos



Planificamos



Somos
sostenibles



LISTA

IMPRESIONES

PROYECTOS DE CLIENTES RACING

www.lista.com



Desarrollamos



Fabricamos



Planificamos



Somos
sostenibles



LISTA

IMPRESIONES
PROYECTOS DE CLIENTES RACING

www.lista.com



Desarrollamos



Fabricamos



Planificamos



Somos
sostenibles



LISTA

IMPRESIONES

PROYECTOS DE CLIENTES RACING

www.lista.com



Desarrollamos



Fabricamos



Planificamos



Somos
sostenibles

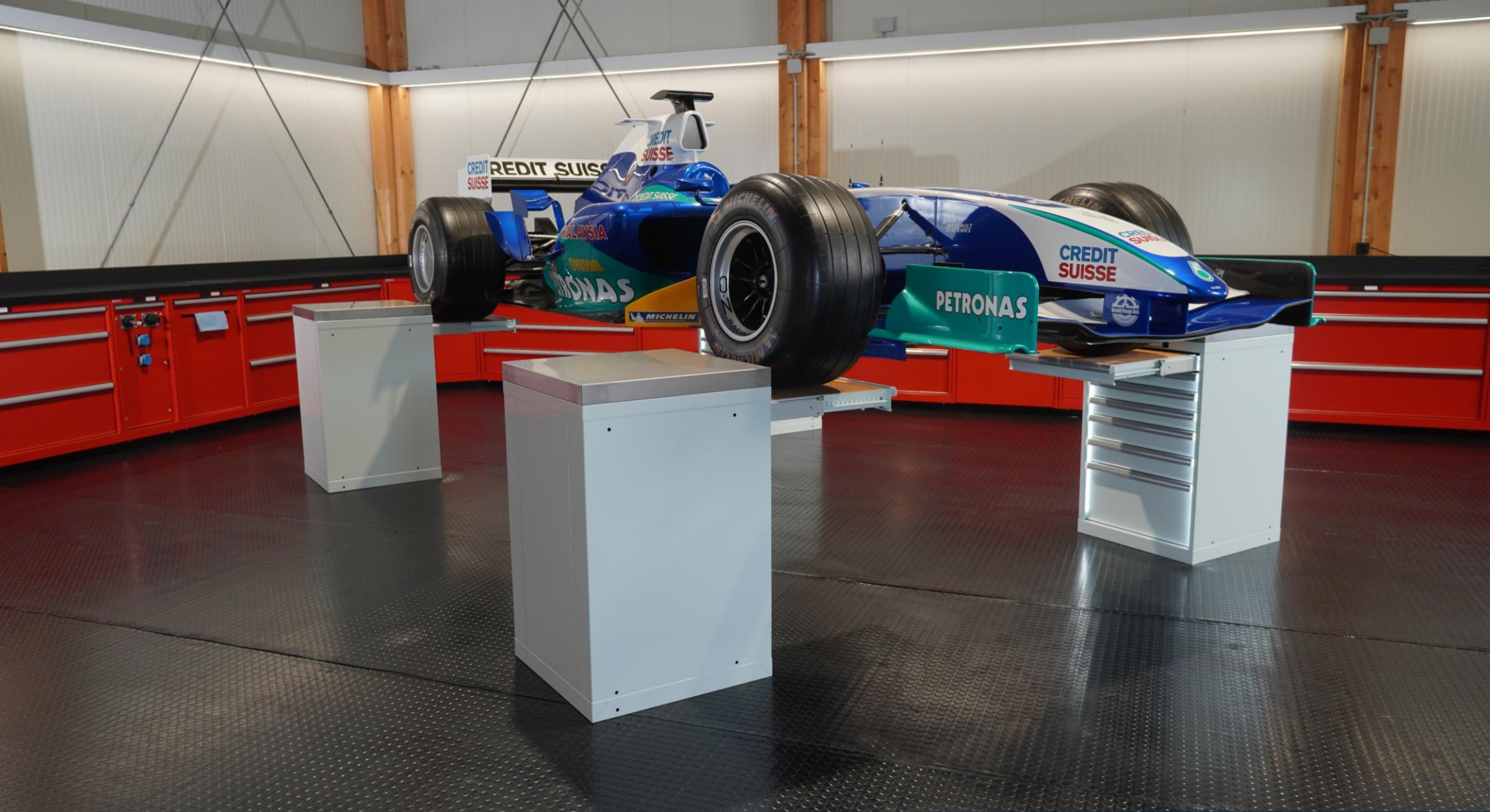

LISTA

IMPRESIONES
PROYECTOS DE CLIENTES RACING

www.lista.com



Desarrollamos



Fabricamos



Planificamos



Somos
sostenibles



LISTA

IMPRESIONES
PROYECTOS DE CLIENTES RACING

www.lista.com



Desarrollamos



Fabricamos



Planificamos



Somos
sostenibles



LISTA

IMPRESIONES

FABRICACIONES ESPECIALES

80 YEARS ANNIVERSARY 1945 - 2025

www.lista.com



Desarrollamos



Fabricamos



Planificamos



Somos
sostenibles



Plataforma giratoria para llantas



LISTA

IMPRESIONES
FABRICACIONES ESPECIALES

www.lista.com



Desarrollamos



Fabricamos



Planificamos



Somos
sostenibles

DISEÑO ESPECIAL



LISTA

IMPRESIONES
FABRICACIONES ESPECIALES

www.lista.com



Desarrollamos



Fabricamos



Planificamos



Somos
sostenibles

A SU DISPOSICIÓN EN TODO EL MUNDO

LISTA le atenderá gustosamente: En varios continentes, en muchas ubicaciones diferentes. Además de nuestras dos plantas ubicadas en la sede central de Erlen (Suiza) y en Bergneustadt (Alemania), le orientamos y asesoramos a través de nuestras empresas subsidiarias internacionales en Europa y China. Nuestro servicio de atención se completa con una densa red de socios comerciales a su disposición.

PEDIDOS Y CONTACTO

¿Necesita más información, asesoramiento personal o desea pedir un producto? Estaremos encantados de hablar con usted.

CENTROS DE PRODUCCIÓN

LISTA AG SUIZA

Fabrikstrasse 1
CH-8586 Erlen
Teléfono +41 71 649 21 11
info@lista.com

LISTA GMBH ALEMANIA

Brückenstraße 1
51702 Bergneustadt
Teléfono +49 2261 40 30
info.de@lista.com

SUBSIDIARIAS

LISTA AUSTRIA GMBH AUSTRIA

Teléfono +43 1 291 20
info.at@lista.com

LISTA ITALIA S.R.L. ITALIA

Teléfono +39 035 095 0074
info.it@lista.com

LISTA (UK) LTD. REINO UNIDO

Teléfono +44 1 908 222 333
info.uk@lista.com

LISTA FRANCE FRANCIA

Teléfono +33 4 50 31 71 71
info.fr@lista.com

LISTA SISTEMAS DE ALMACENAJE, S.A. ESPAÑA

Teléfono +34 682 922 830
info.es@lista.com

LISTA EASTERN EUROPE SPOL. S R.O. EUROPA DEL ESTE

Teléfono +420 724 131 081
info@lista.com

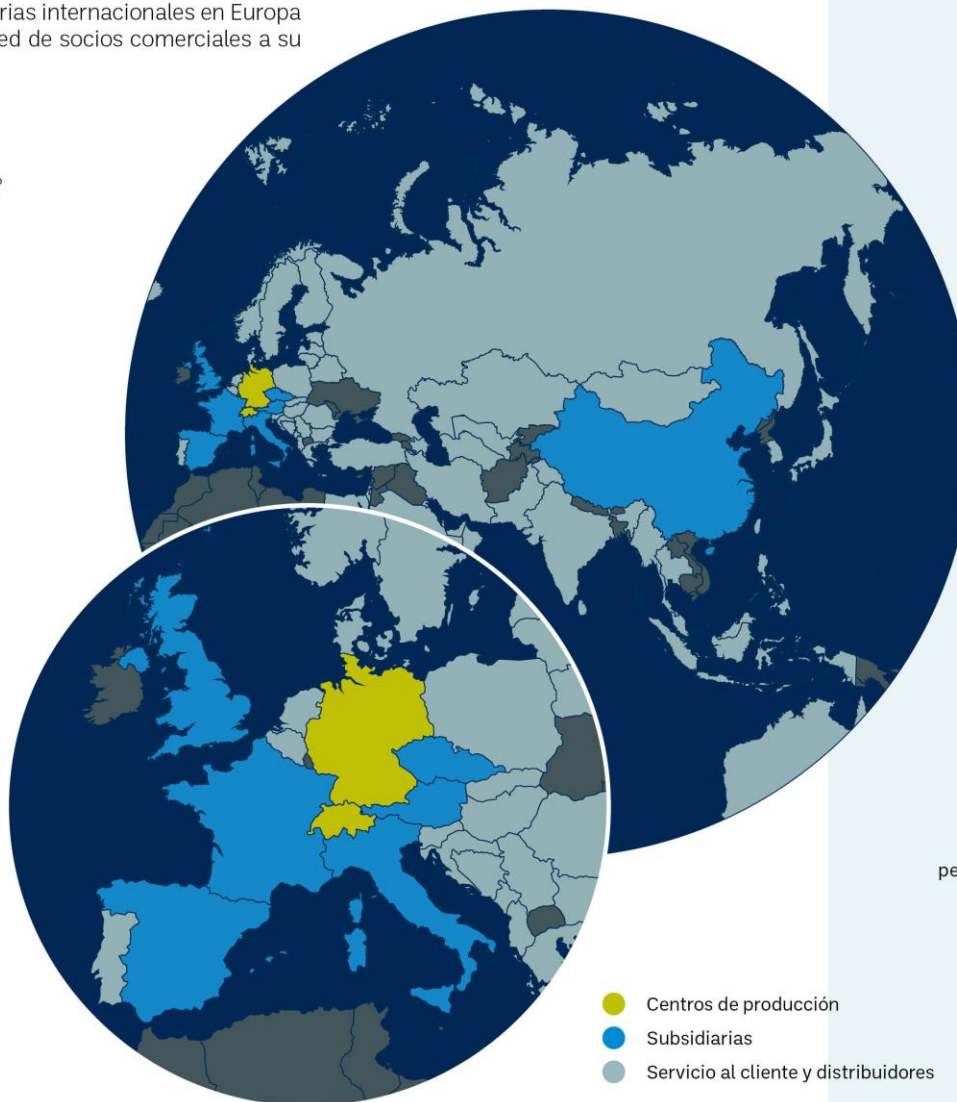

En el **configurador online** se pueden encontrar y personalizar más de 100 000 artículos de forma sencilla:



configurator.lista.com