



# LISTA – TRADITION TRIFFT INOVATION

LISTA



Wir entwickeln



Wir produzieren



Wir planen



Wir sind nachhaltig



**3 000**

Vorkonfigurierte  
Produkte



**10 000**

Teile



**110 000**

Kunden weltweit



**380 000**

Projekte weltweit



**380 000**

Schubladen pro Jahr



**8 000**

Tonnen Stahl pro Jahr



**10**

Jahre Garantie



**80**

Jahre Tradition  
(1945 – 2025)

# AUTOMOTIVE

## ALLES AUS EINER HAND!



Im **Online-Konfigurator** lassen sich über 100'000 Artikel finden und individualisieren:



[configurator.lista.com](https://configurator.lista.com)

## WERKBÄNKE



Die Werkstatteinrichtung von Lista AG ist speziell auf die Anforderungen moderner Autowerkstätten ausgelegt – robust, funktional und modular erweiterbar. Hochwertige Werkbänke, Schubladenschränke und Systemlösungen sorgen für optimale Arbeitsabläufe, maximale Ordnung und ergonomisches Arbeiten. Mit widerstandsfähigen Materialien, durchdachtem Stauraumkonzept und individueller Planung bietet Lista eine langlebige Einrichtungslösung, die Effizienz und Professionalität sichtbar macht.

## LAGERLIFT



Less is more: Dieser eingängige Grundsatz gilt auch in der modernen Lagerhaltung. Schneller Zugriff und wenig Platzverbrauch schaffen Ihrem Unternehmen klare Wettbewerbsvorteile. Automatische Lagerliftsysteme von LISTA helfen dabei, Prozesse noch wirtschaftlicher zu gestalten. Sie sorgen für eine optimierte Raumausnutzung, Zeitersparnis, Bestandskontrolle und Ergonomie. Variabel in Höhe, Breite und Tragkraft, lassen sich LISTA Liftsysteme flexibel an Ihre individuellen Anforderungen anpassen, steuern und bei Bedarf vernetzen. Dabei profitieren Sie von gewohnter LISTA Qualität, der Kompetenz und dem Service von einem der führenden Systemanbieter weltweit. Und entscheiden sich durchwegs für eine sichere Lösung, der man vertrauen kann.

## REGALSYSTEME



Unser Univeratregal L1006 überzeugt durch seine vielseitige Einsetzbarkeit, hohe Tragkraft und einfache Montage. Dank durchdachter Steckbauweise lässt sich flexibel erweitern und an individuelle Lagerbedürfnisse anpassen. Robuste Stahlkomponenten und ein langlebiger Korrosionsschutz garantieren eine sichere und dauerhafte Lagerlösung.

## GARDEROBENSCHRÄNKE



Die Garderobenschränke von Lista stehen für maximale Stabilität, durchdachte Funktionalität und langlebige Qualität. Mit individuell konfigurierbaren Innenausstattungen und robuster Stahlblechkonstruktion erfüllen sie höchste Anforderungen in Industrie, Werkstatt und öffentlichen Einrichtungen. Modernes Design, Belüftungskonzepte und zahlreiche Farbausführungen sorgen zudem für eine ansprechende Optik und optimale Raumintegration.

## REIFENLAGER



Die Reifenlagersysteme von Lista AG bieten eine sichere, platzsparende und übersichtliche Lösung für die Lagerung von Reifen und Rädern. Dank flexibler Systembauweise lassen sich unterschiedlichste Reifendimensionen optimal unterbringen.

# UNSER SERVICE

## Von der Beratung ...

Kompetente Beratung ist die Basis jeder erfolgreichen Lösung. LISTA verfügt über erfahrene Spezialisten für unterschiedliche Branchen. Dank fundiertem Know-how in Werkstattorganisation, Materialfluss und effizienter Prozessgestaltung entwickeln wir praxisorientierte Konzepte, die Abläufe optimieren und Produktivität nachhaltig steigern. Von der Analyse vor Ort bis zur finalen Umsetzung begleiten wir unsere Kunden partnerschaftlich und lösungsorientiert.



## ... zur Planung ...



Mit modernsten 3D-Planungstools realisiert LISTA massgeschneiderte Einrichtungskonzepte, die Funktionalität, Effizienz und Design perfekt vereinen. Unsere Experten entwickeln präzise 2D- und 3D-Layouts, die bereits in der Planungsphase maximale Transparenz und Planungssicherheit bieten. Fotorealistische Renderings ermöglichen es, Projekte schon vor der Umsetzung detailgetreu zu visualisieren und fundierte Entscheidungen zu treffen. So entstehen durchdachte, wirtschaftliche Lösungen – individuell geplant und professionell umgesetzt in bewährter LISTA Qualität.

## ... bis zur Montage!

Unsere erfahrenen Projektleiter koordinieren sämtliche Abläufe termingerecht und sorgen für eine reibungslose Umsetzung – von der Detailplanung bis zur finalen Übergabe. Die professionelle Montage durch geschulte Fachkräfte garantiert höchste Qualität, Präzision und Sicherheit. So stellen wir sicher, dass Ihre Einrichtung nicht nur optimal geplant, sondern auch effizient realisiert wird – und stehen Ihnen selbstverständlich auch danach weiterhin tatkräftig zur Verfügung.



Rendering



Realität

# VON DER IDEE ZUR REALITÄT

## Projekt-Kick-off – Die Basis für eine erfolgreiche Umsetzung

1

Im gemeinsamen Kick-off-Gespräch mit unserem LISTA Segmentspezialisten werden die zentralen Rahmenbedingungen des Projekts definiert. Wir analysieren die baulichen Gegebenheiten, stimmen Termine ab und prüfen bestehende Arbeitsprozesse. So schaffen wir von Beginn an Transparenz, Planungssicherheit und eine klare Grundlage für eine effiziente Umsetzung.

## Konzeptplanung – Von der Idee zur durchdachten Lösung

2

Unser LISTA Segmentspezialist erweckt den Grundriss zum Leben und entwickelt einen ersten Konzeptvorschlag – abgestimmt auf sämtliche Kundenanforderungen. Dabei fließen fundiertes Branchen-Know-how und umfassende Prozesskenntnisse gezielt in die Planung ein. Die Ergebnisse werden in einer digitalen Projektmappe strukturiert aufbereitet und dem Kunden zur Prüfung und Abstimmung übermittelt.

## Detailbesprechung – Feinschliff bis zur optimalen Lösung

3

Nach der internen Abstimmung mit allen relevanten Stakeholdern werden die Rückmeldungen des Kunden in einer weiteren Projektbesprechung aufgenommen. Anpassungen, Ergänzungen und individuelle Wünsche werden gezielt eingearbeitet und gemeinsam überprüft. Dieser strukturierte Abstimmungsprozess wird so lange fortgeführt, bis eine perfekt auf die Anforderungen abgestimmte Konfiguration erreicht ist.

## Detailplanung – Präzision bis ins letzte Mass

4

Mit der final definierten Lösung beginnt die verbindliche Ausarbeitung der Detailplanung. Unser LISTA Segmentspezialist erstellt präzise Masszeichnungen aller eingesetzten Komponenten und prüft deren optimale Integration in die baulichen Gegebenheiten. Bei bestehenden Gebäuden erfolgen Masskontrollen vor Ort sowie eine sorgfältige Kollisionsprüfung mit vorhandenen Installationen.

## Angebot – Transparenz und Planungssicherheit

5

Sind alle technischen Details abschliessend geklärt, erstellen wir eine umfassende und transparente Projektofferte. Die Offerte basiert auf der final definierten Planung und enthält sämtliche Leistungen klar strukturiert und nachvollziehbar. So erhalten Sie maximale Kostensicherheit und eine verlässliche Grundlage für Ihre Investitionsentscheidung.

## Produktion und Montage – Qualität bis zur finalen Übergabe

6

Einige Wochen vor der Auslieferung startet die Fertigung Ihrer Betriebseinrichtung in unseren Werken in Erlen (CH) und Bergneustadt (DE). Unser Projektleiter begleitet den gesamten Prozess – von der Produktion des ersten Bauteils bis zur termingerechten Auslieferung und fachgerechten Montage vor Ort. So stellen wir sicher, dass Qualität, Termine und Ausführung höchsten Ansprüchen gerecht werden.

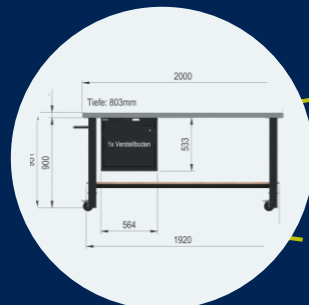
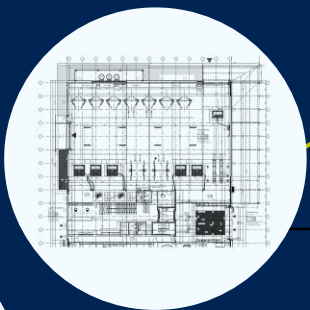

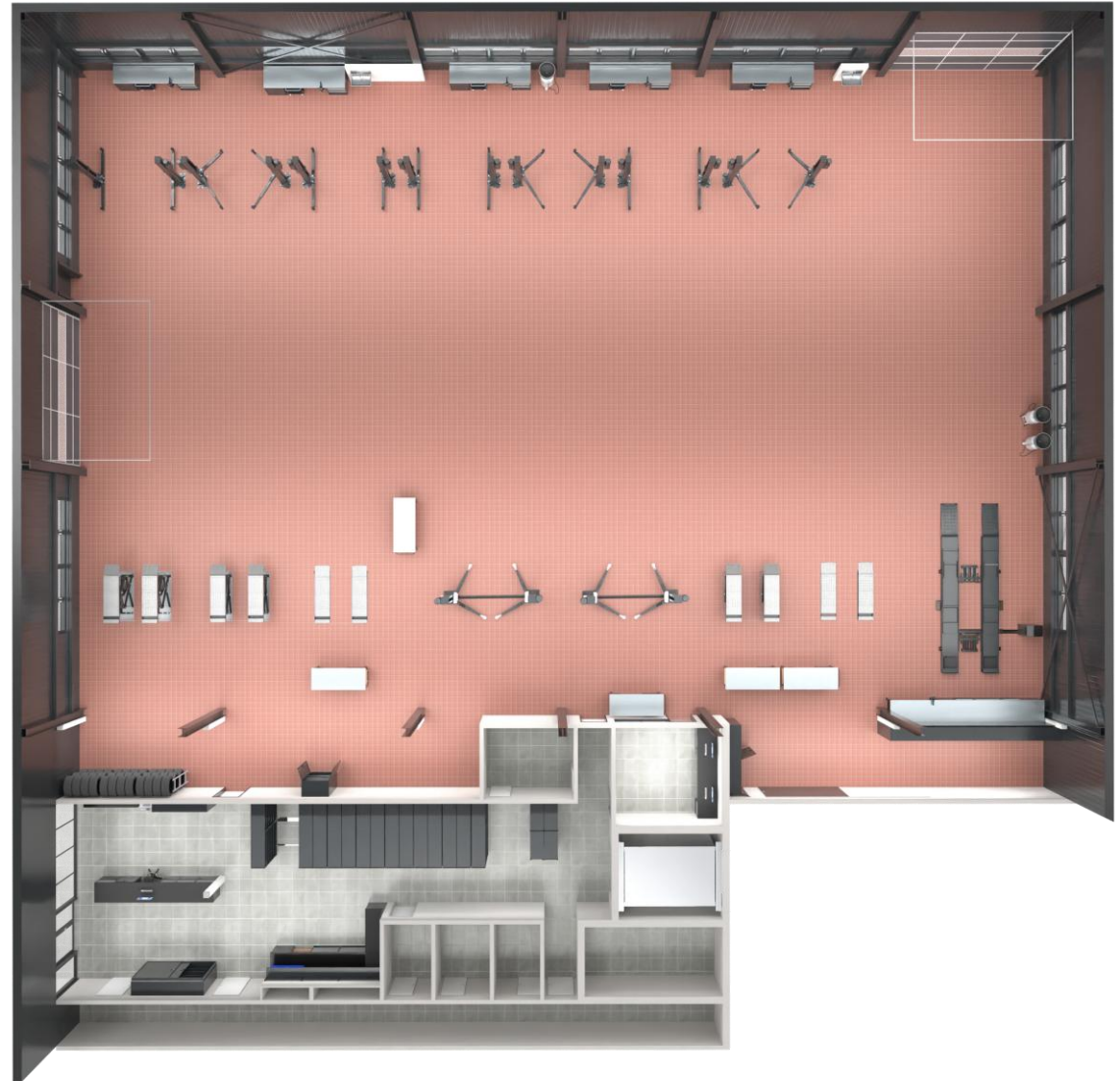
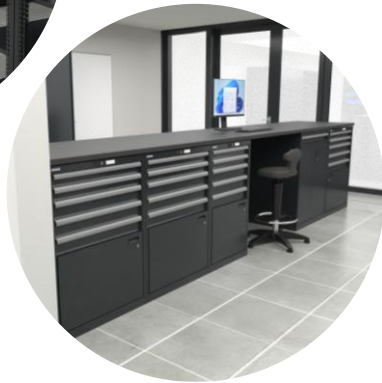

**LISTA**

**IMPRESSIONEN**  
PLANUNGSKOMPETENZ

[www.lista.com](http://www.lista.com)



Wir entwickeln



Wir produzieren



Wir planen



Wir sind nachhaltig

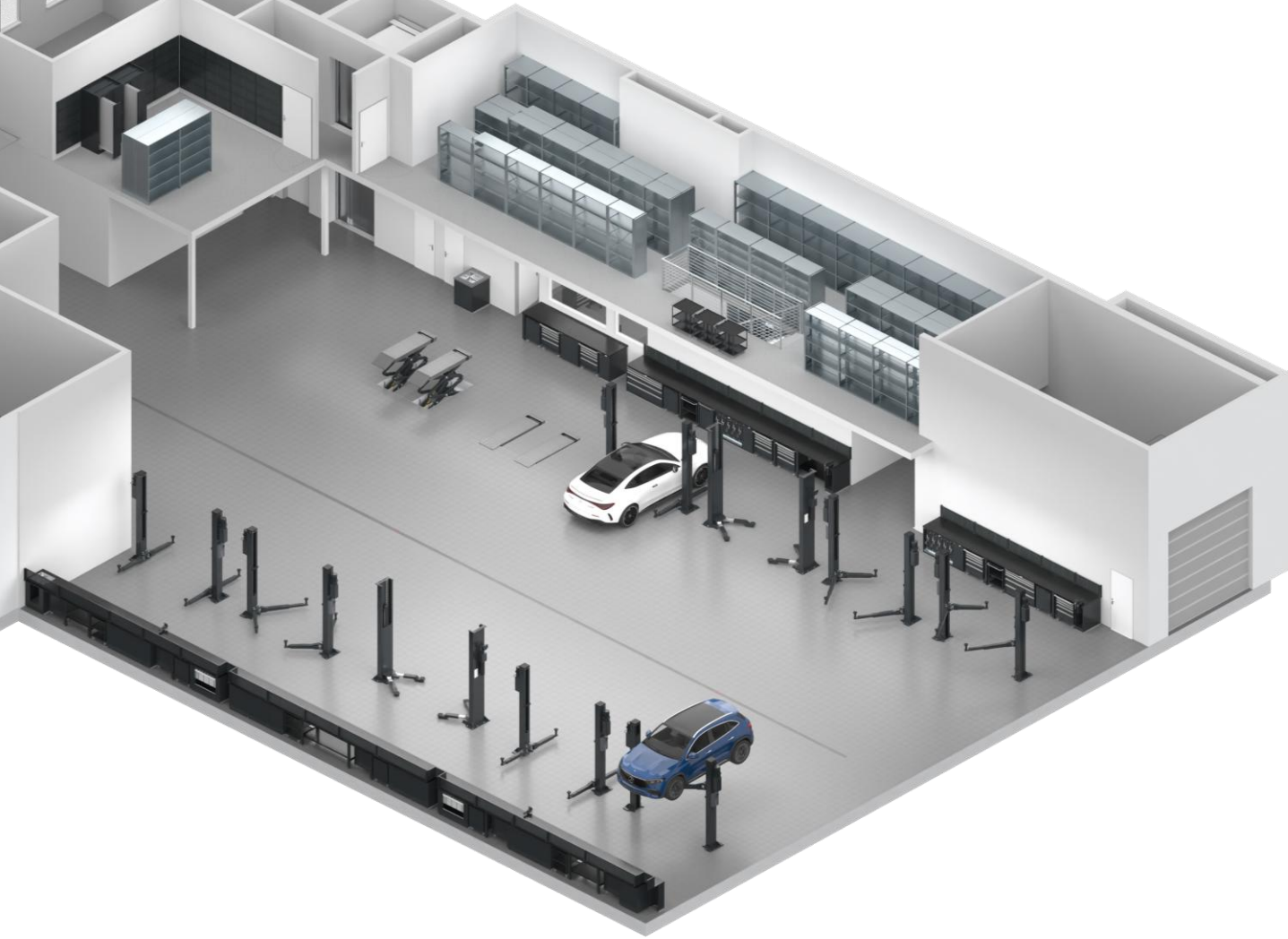

**LISTA**

**IMPRESSIONEN**  
**PLANUNGSKOMPETENZ**

[www.lista.com](http://www.lista.com)



Wir entwickeln



Wir produzieren



Wir planen



Wir sind nachhaltig



**LISTA**

**IMPRESSIONEN**

**KUNDENPROJEKTE AUTOMOTIVE**

[www.lista.com](http://www.lista.com)



Wir entwickeln



Wir produzieren



Wir planen



Wir sind nachhaltig



**LISTA**

**IMPRESSIONEN**

**KUNDENPROJEKTE AUTOMOTIVE**

[www.lista.com](http://www.lista.com)



Wir entwickeln



Wir produzieren



Wir planen



Wir sind nachhaltig



**LISTA**

**IMPRESSIONEN**  
**KUNDENPROJEKTE AUTOMOTIVE**

[www.lista.com](http://www.lista.com)



Wir  
entwickeln



Wir  
produzieren



Wir  
planen



Wir sind  
nachhaltig



**LISTA**

**IMPRESSIONEN**

**KUNDENPROJEKTE AUTOMOTIVE**

[www.lista.com](http://www.lista.com)



Wir entwickeln



Wir produzieren



Wir planen



Wir sind nachhaltig



**LISTA**

**IMPRESSIONEN**

**KUNDENPROJEKTE AUTOMOTIVE**

[www.lista.com](http://www.lista.com)



Wir  
entwickeln



Wir  
produzieren



Wir  
planen



Wir sind  
nachhaltig



**LISTA**

**IMPRESSIONEN**  
KUNDENPROJEKTE AUTOMOTIVE

[www.lista.com](http://www.lista.com)



Wir entwickeln



Wir produzieren



Wir planen



Wir sind nachhaltig



**LISTA**

**IMPRESSIONEN**

**KUNDENPROJEKTE AUTOMOTIVE**

[www.lista.com](http://www.lista.com)



Wir entwickeln



Wir produzieren



Wir planen



Wir sind nachhaltig



**LISTA**

**IMPRESSIONEN**

**KUNDENPROJEKTE AUTOMOTIVE**

[www.lista.com](http://www.lista.com)



Wir entwickeln



Wir produzieren



Wir planen



Wir sind nachhaltig



**LISTA**

**IMPRESSIONEN**

**KUNDENPROJEKTE AUTOMOTIVE**

[www.lista.com](http://www.lista.com)



Wir entwickeln



Wir produzieren



Wir planen



Wir sind nachhaltig



**LISTA**

**IMPRESSIONEN**

**KUNDENPROJEKTE AUTOMOTIVE**

[www.lista.com](http://www.lista.com)



Wir  
entwickeln



Wir  
produzieren



Wir  
planen



Wir sind  
nachhaltig



**LISTA**

**IMPRESSIONEN**

**KUNDENPROJEKTE AUTOMOTIVE**

[www.lista.com](http://www.lista.com)



Wir entwickeln



Wir produzieren



Wir planen



Wir sind nachhaltig



**LISTA**

**IMPRESSIONEN**

**KUNDENPROJEKTE RACING**

[www.lista.com](http://www.lista.com)



Wir entwickeln



Wir produzieren



Wir planen



Wir sind nachhaltig



**LISTA**

**IMPRESSIONEN**  
KUNDENPROJEKTE RACING

[www.lista.com](http://www.lista.com)



Wir entwickeln



Wir produzieren



Wir planen



Wir sind nachhaltig



**LISTA**

**IMPRESSIONEN**

**KUNDENPROJEKTE RACING**

[www.lista.com](http://www.lista.com)



Wir  
entwickeln



Wir  
produzieren



Wir  
planen



Wir sind  
nachhaltig

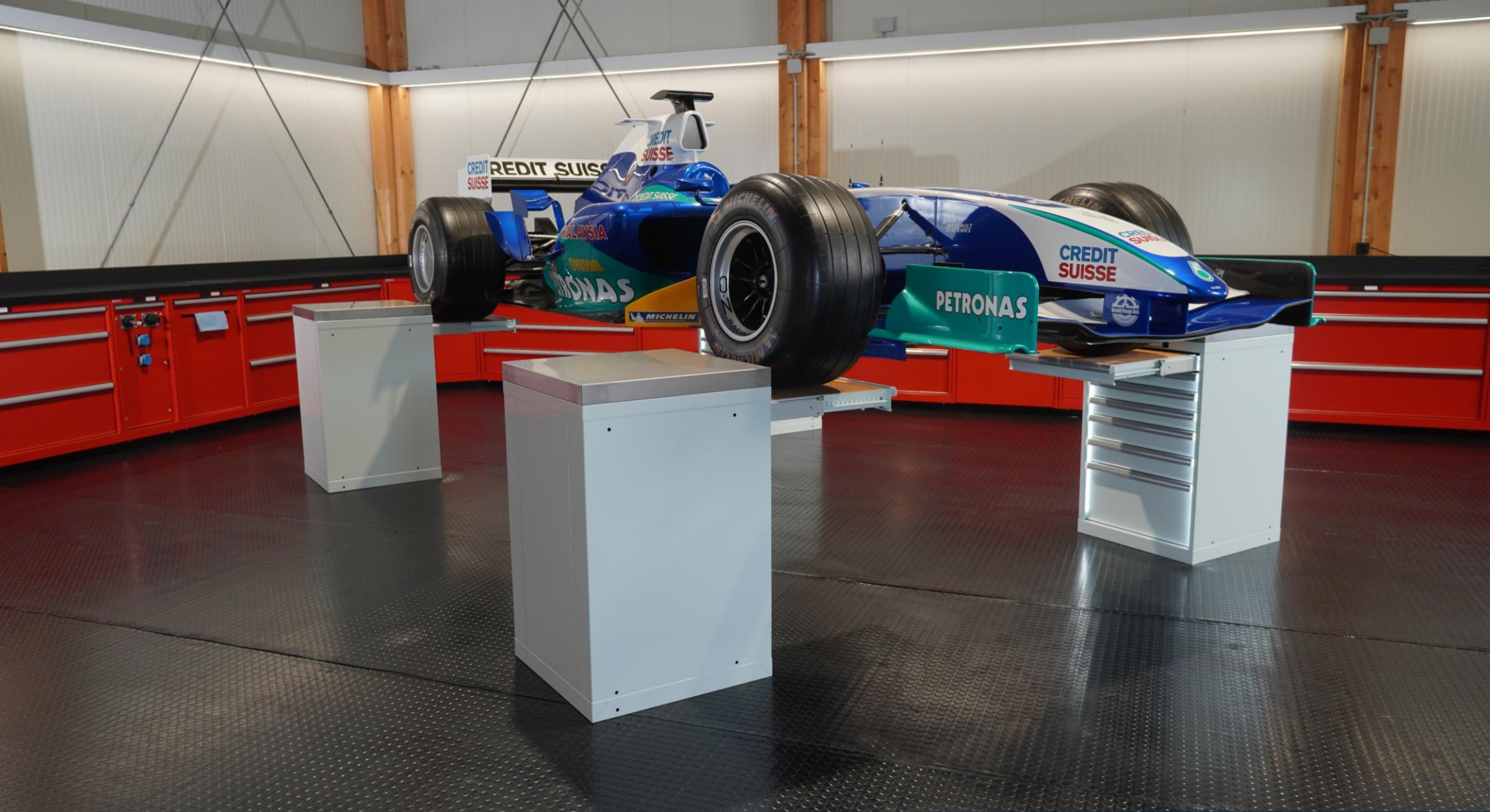

**LISTA**

**IMPRESSIONEN**  
KUNDENPROJEKTE RACING

[www.lista.com](http://www.lista.com)



Wir entwickeln



Wir produzieren



Wir planen



Wir sind nachhaltig



**LISTA**

**IMPRESSIONEN**  
KUNDENPROJEKTE RACING

[www.lista.com](http://www.lista.com)



Wir entwickeln



Wir produzieren



Wir planen



Wir sind nachhaltig



**LISTA**

**IMPRESSIONEN**

**SPEZIALANFERTIGUNGEN**

80 YEARS ANNIVERSARY 1945 - 2025

[www.lista.com](http://www.lista.com)



Wir entwickeln



Wir produzieren



Wir planen



Wir sind nachhaltig

# FELGENDREHTELLER



**LISTA**

**IMPRESSIONEN**  
SPEZIALANFERTIGUNGEN

[www.lista.com](http://www.lista.com)



Wir entwickeln



Wir produzieren



Wir planen



Wir sind nachhaltig

# SONDERDESIGN



**LISTA**

**IMPRESSIONEN**  
SPEZIALANFERTIGUNGEN

[www.lista.com](http://www.lista.com)



Wir entwickeln



Wir produzieren



Wir planen



Wir sind nachhaltig

# SERVICE: WELTWEIT FÜR SIE AUFGESTELLT

LISTA ist für Sie da: Auf mehreren Kontinenten an vielen verschiedenen Standorten. Neben unseren beiden Werken am Hauptsitz in Erlen (Schweiz) und im deutschen Bergneustadt betreuen und beraten wir Sie darüber hinaus in internationalen Vertriebsniederlassungen in Europa und China. Ein dichtes Netz aus Handelspartnern rundet unseren Service für Sie ab.

## BESTELLUNG UND KONTAKT

Sie benötigen weitere Informationen, eine persönliche Beratung oder möchten ein Produkt bestellen? Wir freuen uns, von Ihnen zu hören.

## WERKE

### LISTA AG SCHWEIZ

Fabrikstrasse 1  
CH-8586 Erlen

Telefon +41 71 649 21 11  
info@lista.com

### LISTA GMBH DEUTSCHLAND

Brückenstraße 1  
51702 Bergneustadt

Telefon +49 2261 403 0  
info.de@lista.com

## VERTRIEBSNIEDERLASSUNGEN

### LISTA AUSTRIA GMBH ÖSTERREICH

Telefon +43 1 291 20  
info.at@lista.com

### LISTA ITALIA S.R.L. ITALIEN

Telefon +39 035 095 0074  
info.it@lista.com

### LISTA (UK) LTD. GROSSBRITANNIEN

Telefon +44 1 908 222 333  
info.uk@lista.com

### LISTA FRANCE FRANKREICH

Telefon +33 4 50 31 71 71  
info.fr@lista.com

### LISTA SISTEMAS DE ALMACENAJE, S.A. SPANIEN

Telefon +34 682 922 830  
info.es@lista.com

### LISTA EASTERN EUROPE SPOL. S R.O. OSTEUROPA

Telefon +420 724 131 081  
info@lista.com

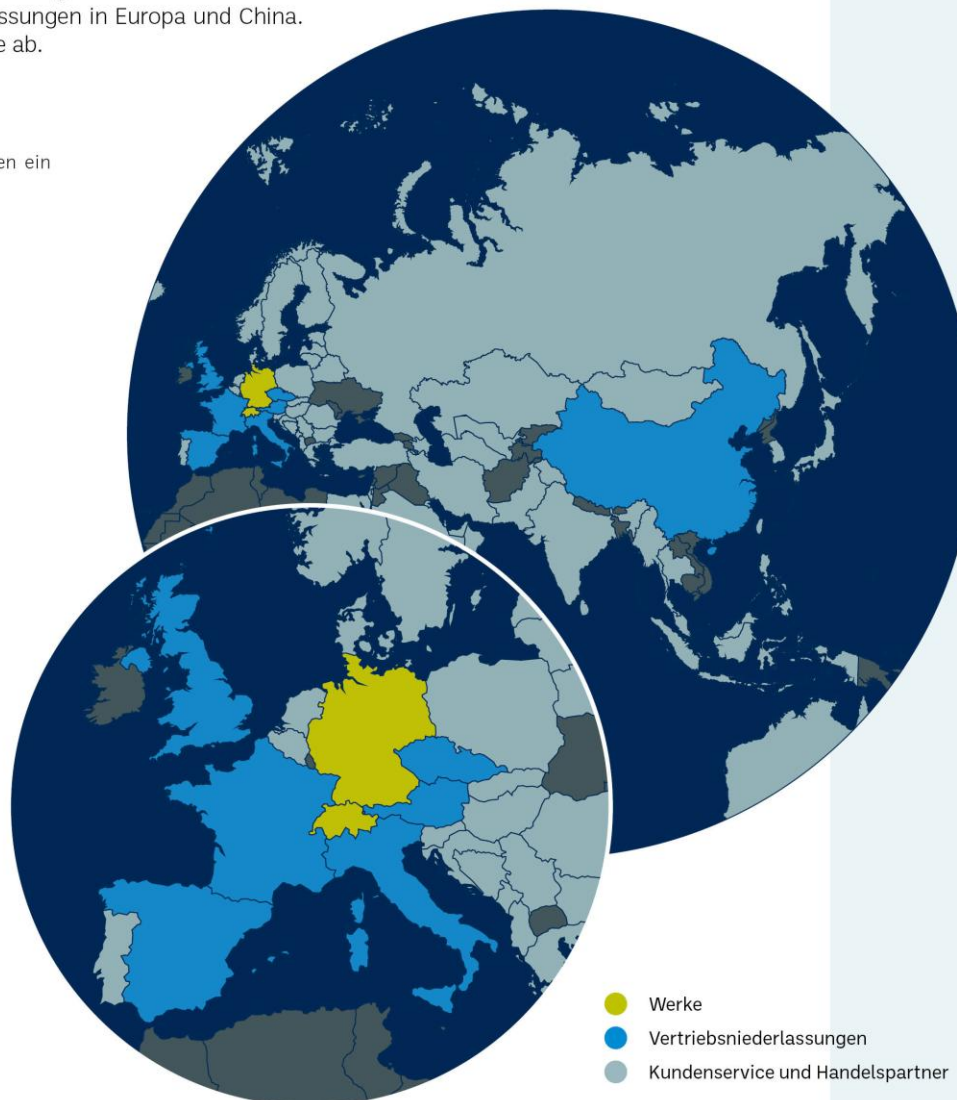

- Werke
- Vertriebsniederlassungen
- Kundenservice und Handelspartner

Im **Online-Konfigurator** lassen sich über 100 000 Artikel einfach finden und individualisieren:



[configurator.lista.com](https://configurator.lista.com)